

LASER+ 20 A/I

Bestelnr. 3119462

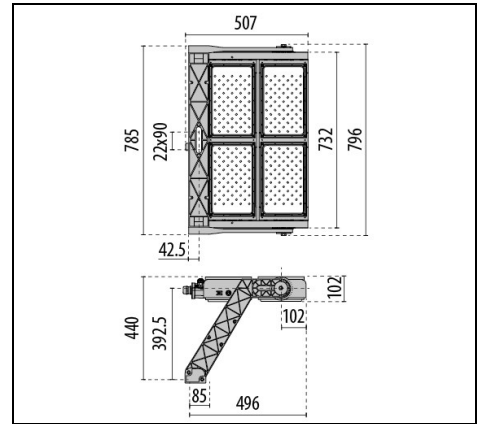
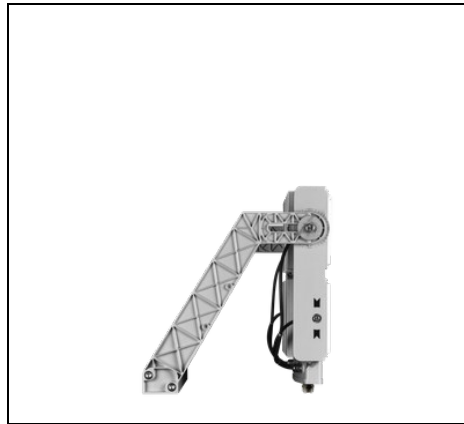

Omschrijving

Krachtige schijnwerper voor binnen- en buiten, bestaande uit:

- Behuizing van spuitgietaluminium gelakt met polyester poederlak na chemische conversiebehandeling van het oppervlak ISO 9227/12944 - ISO 9223 (C5)
- Afscherming met geïntegreerde optische groep van transparant Uv- en warmte bestendig technopolymeer
- Optische groep bestaande uit lenzen van technopolymeer met zeer hoge licht-doorgave
- Pakking van slijtvast siliconen, met zeer hoge elastische terugveer-capaciteit
- Hoogrendement koellichaam in spuitgietaluminium
- Box voor vloeraansluiting van spuitgietaluminium met polyester poedercoating na chemische conversiebehandeling van het oppervlak ISO 9227/19244 - ISO 9233 (C5)
- Lichtbron bestaande uit een combinatie van meerdere LED modules
- Schroeven van roestvrij staal
- Gegoten aluminium beugel welke na een chemische behandeling wordt gepoedercoat
- Elektrische aansluiting via een stuk van 1,5 meter H07RN-F 7G1,5 kabel, waarmee de elektrische aansluiting kan worden gemaakt zonder de behuizing van het armatuur te openen. De elektrische aansluiting, met de kabel afkomstig van de voedingseenheid, moet worden uitgevoerd met een geschikt waterdicht systeem (bijv. een aansluitdoos) met ten minste beschermingsklasse IP66.
- Beugel van staal gelakt met polyesterpoeder na voorafgaande thermische verzinking (LASER+ 10)
- Het vermogen van de LASER+ is inclusief het vermogen van de driver
- Compleet met goniometer met schaalverdeling voor de afstelling van de richting
- In LASER+ 30 en LASER+ 20 zijn de optiekgroepen $\pm 20^\circ$ oriënteerbaar (bij LASER+ 30 zowel de bovenste als de onderste, bij LASER+ 20 alleen de onderste); hierdoor is de lichtverdeling naar gelang van het systeem te optimaliseren
- Om de LASER+ te voeden alleen de drivers gebruiken die als accessoire geleverd worden
- Dimbare DALI en DMX-RDM voedingsgroepen, IP66 verkrijgbaar. De maximale kabellengte voor de elektrische aansluiting tussen deze en de corresponderende schijnwerpers moet maximaal 100 meter zijn
- Zorg dat de schijnwerpers overeenkomen met de driverboxen en let daarbij op de modellen en het aantal verbindingskanalen: 2 kanalen (2CH) en 3 kanalen (3CH)
- Alle voedingen zijn tegen netoverspanning tot 10 kV (CM en DM) beveiligd

Om een constante actualisering van haar producten te bevorderen, behoudt PERFORMANCE in LIGHTING zich het recht voor om zonder voorafgaande kennisgeving, wijzigingen aan te brengen. Daarom is het altijd aan te raden om de laatste versie te lezen die op de website www.performanceinlighting.com is gepubliceerd. Geleverde lumenoutput en stroomverbruik, inclusief verliezen, zijn onderhevig aan een tolerantie van +/-7%. Tenzij anders vermeld, gelden de waarden bij een omgevingstemperatuur van 25°C. De garantievoorwaarden zijn beschikbaar op <https://www.performanceinlighting.com/qr/company/led-warranty>

- De versies LASER+ 10 zijn compleet met voedingsgroep aan de binnenzijde van een bedradingsvak van gelakt plaatstaal. De elektrische aansluiting geschiedt via een speciale polyamide doos met scheurvaste kabelwartel M25x1.5 voor kabels Ø 9 - Ø 16 mm
- Afhankelijk van het model worden de LASER+ 10 versies standaard geleverd met DALI-dimbare drivers of met DMX-RDM drivers en dimstelsysteem
- De versies LASER+ 10 zijn voorzien van een extra bescherming tegen piekspanningen van het netwerk tot aan 10 kV (DM)
- Vervangbare LED-modules (toekomstbestendig). Vervanging dient door gekwalificeerd personeel te worden uitgevoerd
- Neem contact op met de afdeling verkoop voor andere CRI
- Voor UP LIGHT-installatie raadpleeg de afdeling verkoop

Om een constante actualisering van haar producten te bevorderen, behoudt PERFORMANCE IN LIGHTING zich het recht voor om zonder voorafgaande kennisgeving, wijzigingen aan te brengen. Daarom is het altijd aan te raden om de laatste versie te lezen die op de website www.performanceinlighting.com is gepubliceerd. Geleverde lumenoutput en stroomverbruik, inclusief verliezen, zijn onderhevig aan een tolerantie van +/-7%. Tenzij anders vermeld, gelden de waarden bij een omgevingstemperatuur van 25°C. De garantievoorwaarden zijn beschikbaar op <https://www.performanceinlighting.com/qr/company/led-warranty>

Product gegevens

ETIM Groep:	EG000027	ETIM Klasse:	EC001744
-------------	----------	--------------	----------

Algemene informatie

Lamphouder:	LED	Lichtbron:	LED
Nominale lichtstroom [lm]:	154700	Armatuur wattage [W]:	1060 W
CRI:	80	Kleurtemperatuur [K]:	5700
Kleur / Afwerking:	GR-94 / Grijs metallic / Structuur mat	IP waarde:	IP66
Impact resistance / impact energy:	IK09 13J xx7	Beschermingsklasse:	I
Optiek:	A30/I - Asymmetrische intensieve	Stralingshoek:	30°
Nettogewicht [kg]:	23,643	Totale lengte [mm]:	496
Totale breedte [mm]:	796	Totale hoogte [mm]:	440

Mechanische eigenschappen

Vorm:	Rechthoekig	Materiaal behuizing:	Aluminium
Materiaal afscherming:	Kunststof	Gloeidraadtest [°C]:	960 °C
Frontale oppervlakte [m²]:	0.1	Laterale oppervlakte [m²]:	0.07
Bovenaanzicht oppervlakte [m²]:	0.39		

Elektrische eigenschappen

Arbeidsfactor / COS Φ:	>0.9
------------------------	------

Installatie

Plaats van toepassing:	Buitenverlichting	Montage type:	Professionele schijnwerpers
Min. Omgevingstemperatuur [°C]:	-40	Max. Omgevingstemperatuur [°C]:	40
Min. afstand van verlichte object [m]:	1.00		

Verlichtings functies

MacAdam:	5	Lumenbehoud:	L80B10@72000h
Distributie licht emissie:	Direct	Lumen intensiteit klasse:	G*6
Geen lichtvervuiling (ULR = 0%):			

Om een constante actualisering van haar producten te bevorderen, behoudt PERFORMANCE IN LIGHTING zich het recht voor om zonder voorafgaande kennisgeving, wijzigingen aan te brengen. Daarom is het altijd aan te raden om de laatste versie te lezen die op de website www.performanceinlighting.com is gepubliceerd. Geleverde lumenoutput en stroomverbruik, inclusief verliezen, zijn onderhevig aan een tolerantie van +/-7%. Tenzij anders vermeld, gelden de waarden bij een omgevingstemperatuur van 25°C. De garantievoorwaarden zijn beschikbaar op <https://www.performanceinlighting.com/qr/company/led-warranty>

Voorschakelapparatuur

LASER+ 20

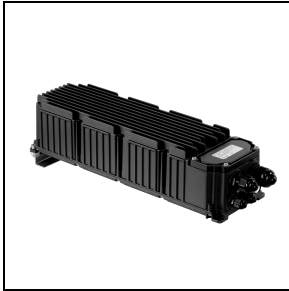
3109423

Driver box 1000 - 1,4 A - 2 CH - DALI

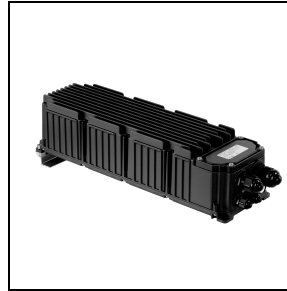
3109424

Driver box 1000 - 1,4 A - 2 CH - DMX

Optionele accessoires

LASER+ 20

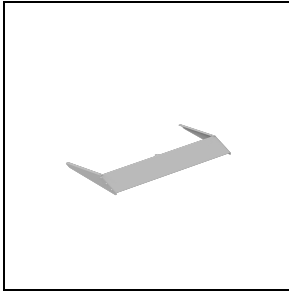
3115077

Lichthoed LASER+ 20 - 5°

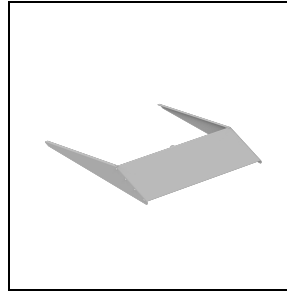
 GR-94 / Grijs metallic

3115078

Lichthoed LASER+ 20 - 10°

 GR-94 / Grijs metallic

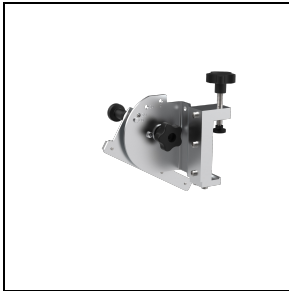
LASER+

3116553

Richter

3117476

Bevestigingsbeugels voor driver

 INOX / RVS

Om een constante actualisering van haar producten te bevorderen, behoudt PERFORMANCE iN LIGHTING zich het recht voor om zonder voorafgaande kennisgeving, wijzigingen aan te brengen. Daarom is het altijd aan te raden om de laatste versie te lezen die op de website www.performanceinlighting.com is gepubliceerd. Geleverde lumenoutput en stroomverbruik, inclusief verliezen, zijn onderhevig aan een tolerantie van +/-7%. Tenzij anders vermeld, gelden de waarden bij een omgevingstemperatuur van 25°C. De garantievoorwaarden zijn beschikbaar op <https://www.performanceinlighting.com/qr/company/led-warranty>