



iN

UR BAN

PERFORMANCE
iN LIGHTING

powered by
GEWISS

PERFORMANCE
in LIGHTING | powered by
GEWISS

Une solution d'éclairage est réalisée sur mesure pour chaque zone urbaine : les routes, les parkings, les places, les espaces verts, les terrains de jeu, les ponts, les rues piétonnes. Nous créons des systèmes d'éclairage urbain polyvalents sachant combiner les intérêts collectifs et individuels. Nous voulons offrir une nouvelle identité aux espaces urbains et changer positivement la perception de ceux qui les vivent et les utilisent.

AMÉNAGEMENTS URBAINS

HEDO+



HEDO+
12

HEDO+ FT
12

SPILLO



SPILLO MINI
POST
24

SPILLO MINI
24

SPILLO
24

AMON

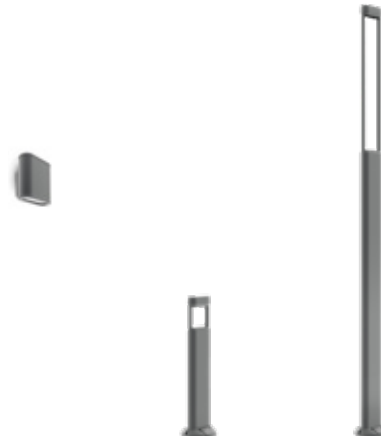

AMON WALL
36

AMON MINI
36

AMON MAXI
36

ÉCLAIRAGE ROUTIER

KREOS



KREOS
70

THEOS



THEOS GLASS
MINI
78

THEOS GLASS
78

KYRO+



KYRO+ 1
90

KYRO+ 2
90

SYSTEMPARK



SYSTEMPARK
SQUARE+ 1/2
48



SYSTEMPARK
SQUARE+ 1/2
48



SYSTEMPARK
LINE+
48

SPIDER+ POST



SPIDER+ POST
100

ITALIE : CAM ÉCLAIRAGE PUBLIC

Les CAM (acronyme italien pour « Critères Minimaux Environnementaux ») sont un ensemble de mesures législatives adoptées en Italie qui, accompagnées d'une attention particulière pour la durabilité et les économies d'énergie, indiquent des exigences minimales rendant ces biens et services accessibles aux administrations publiques. Les « CAM Éclairage Public », approuvés par le décret du 27 septembre 2017, réglementent l'acquisition de sources et d'appareils d'éclairage, mais aussi l'attribution d'un service de conception pour les installations d'éclairage public. Outre les exigences minimales, ces CAM fournissent par ailleurs des exigences "satisfaisantes" qui, lors de l'attribution de l'adjudication, permettent l'obtention d'une note plus élevée.



Luminaire pour l'éclairage public



Luminaire pour l'éclairage de grandes zones, de ronds-points, de parkings

Type d'appareil

Paramètres avec des exigences communes à tous les types d'appareils

La durée de vie des LED est de 60000 heures
Garantie (ans)

Paramètres avec des exigences spécifiques pour chaque type d'appareil

IP habitacle optique
IP habitacle câblages
Classe d'intensité lumineuse
Résistance face aux chocs (habitable optique)
Résistance aux surtensions

IPEA*

De	A
2017	2019
2020	2021
2020	2024
2020	2025
2022	2023
2024	---
2025	---
2026	---

IPEI*

2017	2020
2021	2025
2026	---

Minimale	Exigence	
	Satisfaisante	
L80B10	---	
5	> 5	

IP 65	IP66
IP 55	IP65
≥ G*2	≥ G*3
IK06	IK07
4 kV	6 kV

B	B
A+	
	A
A++	
A3+	
	A+
B	A
A	A+
A+	A++

Minimale	Exigence	
	Satisfaisante	
L80B10	---	
5	> 5	

IP55	IP65
IP55	IP65
≥ G*2	≥ G*3
IK06	IK07
4 kV	6 kV

B	B
A+	
	A
A++	
A3+	
	A+
B	A
A	A+
A+	A++



Luminaires pour l'éclairage d'espaces piétonniers, de parcours piétonniers, de pistes cyclables, de zones cyclables piétonnes

Exigence	
Minimale	Satisfaisante
L80B10	---
5	> 5
IP55	IP65
IP55	IP65
≥ G*2	≥ G*3
IK07	IK08
4 kV	6 kV
C	B
	A
B	
	A+
A	
B	A
A	A+
A+	A++



Luminaires pour l'éclairage d'espaces verts

Exigence	
Minimale	Satisfaisante
L80B10	---
5	> 5
IP55	IP65
IP55	IP65
≥ G*3	≥ G*4
IK07	IK08
4 kV	6 kV
C	B
	A
B	
	A+
A	
B	A
A	A+
A+	A++



Luminaires architecturaux pour l'éclairage de centres historiques

Exigence	
Minimale	Satisfaisante
L80B10	---
5	> 5
IP55	---
IP43	---
≥ G*2	---
---	---
4 kV	---
C	B
	A
B	
	A+
A	
B	A
A	A+
A+	A++



IPEA* - IPEI*

L'attention croissante des institutions et de l'opinion publique à l'égard des thèmes sur l'environnement, a également amené le secteur de l'éclairage à effectuer un renouvellement profond.

Celui-ci n'est pas simplement passé à une technologie LED puisque d'importantes évolutions en matière de réglementation ont également redéfini les critères d'évaluation sur l'efficacité et la durabilité des appareils et des installations d'éclairage.

On a notamment compris que se limiter à une évaluation sur l'efficacité (lm/W) des appareils n'est plus suffisant pour obtenir des installations efficaces.



En effet, pour atteindre cet objectif, le rapport lumen Watt doit être replacé dans son contexte en fonction des exigences d'éclairage de l'installation ; on doit évaluer les appareils pour savoir s'ils éclairent «uniquement où cela est nécessaire» sans dépasser les niveaux lumineux prescrits par la réglementation.

L'Italie a fortement contribué à ce changement de concept en introduisant, dans les CAM, deux nouveaux indicateurs énergétiques ; l'IPEA* pour les appareils et l'IPEI* pour les installations.

L'IPEA* (acronyme de "Indice Paramétré Efficacité Appareil"), est exprimé par une valeur alphanumérique (ex. A++), et peut être assimilé dans le classement énergétique des appareils ménagers. On déduit de ce résultat le rapport suivant:

$$\text{IPEA}^* = \eta_a / \eta_r$$

où :

η_a (lm/W) : efficacité appareil

η_r (lm/W) : efficacité de référence en fonction du type et de la puissance de l'appareil.

L'IPEI* (acronyme de "Indice Paramétré Efficacité Installation"), est lui aussi exprimé par une valeur alphanumérique et peut être assimilé dans le classement énergétique des bâtiments. On déduit de ce résultat le rapport suivant:

$$\text{IPEI}^* = D_p / D_{p,R}$$

où :

D_p : densité de puissance du projet calculée conformément à la norme EN 13201-5

$D_{p,R}$: densité de puissance de référence en fonction du type et de la classe d'éclairage du projet.

FRANCE: POLLUTION LUMINEUSE

ARRÊTÉ DU 27 DÉCEMBRE 2018

Le gouvernement français, suivant l'arrêté du 27 décembre 2018, a adopté une mesure législative ayant pour but de réduire et de limiter la pollution lumineuse pour sauvegarder le ciel nocturne, limiter l'intrusion lumineuse, protéger la biodiversité et réaliser des économies d'énergie. Pour atteindre ces objectifs, quatre critères concernant les appareils et les installations d'éclairage sont désormais réglementés: l'ULR (Uplight Lighting Ratio) des luminaires et des installations, le code de flux CIE n°3 et les températures de couleur des appareils, et enfin la densité du flux lumineux installé.

Des prescriptions spécifiques sont par ailleurs prévues dans les zones d'observation astronomique, les parcs nationaux et les réserves naturelles.

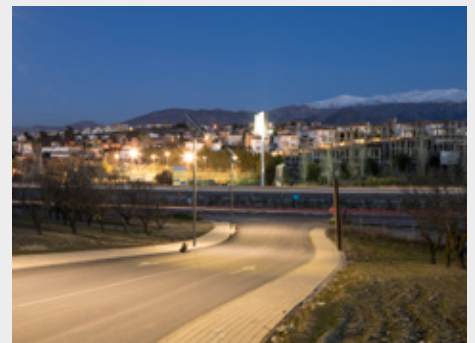

Polanco Road | Otura - Granada | Spain



ULR

L'ULR (Uplight Lighting Ratio), représente le pourcentage de flux lumineux émis vers le haut par un appareil d'éclairage.

Limiter la valeur ULR permet de sauvegarder le ciel nocturne, puisque la lumière émise vers le haut pollue et nuit autant à la biodiversité qu'à la santé humaine. En outre, cette lumière parasite compromet l'observation de la voûte céleste et pénalise l'activité des observatoires astronomiques et des astronomes amateurs. Cet ULR est désormais limité selon le type d'installation et selon l'endroit:

	Position de l'appareil	
	Horizontale	Inclinée
- Installations (publiques et privées), assurant la sécurité des automobilistes, des cyclistes et des piétons mais aussi des routes. - Parkings extérieurs et semi-ouverts.	< 1%	< 4%
- Installations de tout type si celles-ci se trouvent dans un rayon de 10 km d'un observatoire astronomique, dans des réserves naturelles ou des parcs nationaux.	= 0%	= 0%
- Éclairage architectural du patrimoine culturel. - Éclairage architectural et du paysage dans les parcs et les jardins publics ou privés. - Installations sportives. - Installations d'éclairage temporaire réservées aux événements et aux manifestations.	---	---

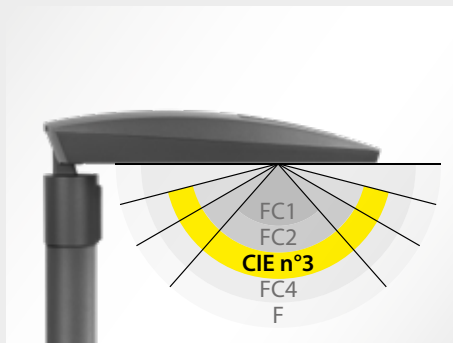

Navile public park | Bologna | Italy



CIE N°3

Les codes de flux CIE sont un paramètre photométrique exprimé par une séquence de cinq valeurs numériques (exemple 32 74 97 100 100) définissant la distribution lumineuse d'un appareil d'éclairage dans des angles ciblés.

La troisième valeur indique le pourcentage de flux lumineux émis dans un cône de demi-ouverture de 75,5°.

Limiter le flux émis au-delà de 70 ÷ 75° aide à réduire l'éblouissement des usagers et la lumière intrusive, c'est-à-dire la partie du flux lumineux orienté en dehors des zones devant être éclairées. La valeur CIE n°3 est désormais réglementée selon le type d'installation et selon l'endroit:

- Installations (publiques et privées), assurant la sécurité des automobilistes, des cyclistes et des piétons mais aussi des routes. - Parkings extérieurs et semi-ouverts.	> 95%
- Éclairage architectural du patrimoine culturel. - Éclairage architectural et du paysage dans les parcs et les jardins publics ou privés. - Installations sportives. - Installations d'éclairage temporaire réservées aux événements et aux manifestations.	---

FRANCE: POLLUTION LUMINEUSE

ARRÊTÉ DU 27 DÉCEMBRE 2018

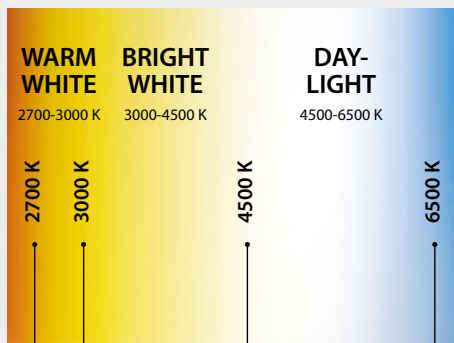

Alhambra | Granada | Spain

TEMPÉRATURE DE COULEUR (K)

Certaines caractéristiques spectrales de la lumière artificielle peuvent avoir une influence sur les cycles biologiques de la flore et de la faune.

Afin de préserver la biodiversité, l'arrêté impose une valeur maximale de la température de couleur des sources lumineuses utilisées selon le type d'installation et l'endroit:

	Température de couleur (K)	
	Zones urbaines	Zones extra-urbaines
- Installations (publiques et privées), assurant la sécurité des automobilistes, des cyclistes et des piétons mais aussi des routes. - Éclairage de bâtiments non résidentiels (par exemple commerciaux ou industriels), y compris l'éclairage interne émis à l'extérieur. - Parkings extérieurs et semi-ouverts.	≤ 3000 K	≤ 3000 K
- Éclairage architectural du patrimoine culturel. - Éclairage architectural et du paysage dans les parcs et les jardins publics ou privés. - Installations sportives. - Installations d'éclairage temporaire réservées aux événements et aux manifestations.	---	---
- Tout type d'installation se trouvant dans des réserves naturelles.	≤ 2400 K	≤ 2400 K
- Tout type d'installation se trouvant dans des parcs nationaux.	≤ 2700 K	≤ 2400 K

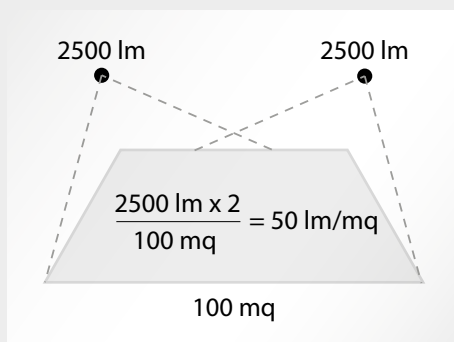

Tank storage Standic B.V. | Dordrecht | Netherlands

DENSITÉ DE FLUX (lm/m²)

La densité de flux installé est définie par le rapport entre la somme des flux émis par tous les appareils qui éclairent une zone et la surface de cette même zone ; celle-ci se mesure en lm/m².

Elle permet d'évaluer l'éclairage d'une installation dans une zone circonscrite sans sur-éclairage, dans le but de faire des économies d'énergie. Le flux lumineux installé pour une zone définie désormais limité selon le type d'installation et selon l'endroit à :

	Densité de flux (lm/m ²)	
	Zones urbaines	Zones extra-urbaines
- Installations (publiques et privées), assurant la sécurité des automobilistes, des cyclistes et des piétons mais aussi des routes.	< 35 lm/m ²	< 25 lm/m ²
- Éclairage architectural et du paysage dans les parcs et les jardins publics ou privés.	< 25 lm/m ²	< 10 lm/m ²
- Éclairage de bâtiments non résidentiels (par exemple commerciaux ou industriels), y compris l'éclairage interne émis à l'extérieur.	< 25 lm/m ²	< 20 lm/m ²
- Parkings extérieurs et semi-ouverts.	< 25 lm/m ²	< 20 lm/m ²

HEDO+

design Roberto Fiorato

La discrétion source de valeur

Le nouveau HEDO+, une revisite de la série portant le même nom, est un luminaire unique caractérisé par un design minimaliste et pur. L'utilisation volontaire de vides permet à HEDO+ de s'intégrer dans l'environnement: un exemple évident où la discrétion ajoute de la valeur.

HEDO+ transforme l'éclairage traditionnel en offrant un design contemporain au style urbain. Ce look essentiel offre une créativité et un faible impact environnemental. Son design s'insère parfaitement dans n'importe quel contexte.

Les différentes optiques développées par nos laboratoires et les différentes options d'éclairage de HEDO+ FT offrent un éclairage circulaire et semi-circulaire précis et efficace.

La forme discrète et nette de HEDO+ fait de lui une solution d'éclairage adaptée, quel que soit le projet, dans un cadre résidentiel et urbain: une solution d'éclairage architecturale simple mais efficace quelque soit l'environnement.

La série épouse les exigences de la ville de demain au moyen d'un pré-équipement pour les protocoles NEMA et Zhaga Book 18 et les interfaces pour les systèmes de contrôle à distance sans fils. Une nouvelle perspective et une opportunité pour les futurs développements de l'Internet of Things (IoT) et des villes connectées.





Jumeirah Lakes Towers | Dubai | EAU

HEDO+

design Roberto Fiorato

Série de luminaires pour l'éclairage d'espaces et sites composés:

Caractéristiques mécaniques

- Corps en aluminium moulé sous pression peint par poudre polyester après traitement de conversion chimique de la surface ISO 9227
- Joint en silicone antiviellissement à haute capacité d'élasticité
- Visserie extérieure en acier inoxydable
- Fixation sur mât en aluminium moulé sous pression peint, pour mâts Ø 60 / 76 mm

Caractéristiques électriques

- Équipé d'un dispositif supplémentaire de protection contre les surtensions de réseau jusqu'à 10 kV (SPD)
- Les versions NEMA sont fournies avec NEMA SOCKET raccordé sur un driver à intensité variable DALI et avec un bouchon court-circuité étanche permettant un fonctionnement en on-off de l'appareil. Il s'agit donc de versions prévues pour le montage des solutions SMART compatibles

Installation

- Branchement électrique au moyen d'un connecteur rapide prise-fiche externe IP66 qui permet le branchement au réseau sans ouvrir l'appareil, réalisé en PA66 avec contacts en laiton argenté, pour câbles Ø 9 à Ø 12 mm

Versions

- Consultez l'usine pour d'autres température de couleur et indice de rendu chromatique

Normes / Directives

- CE
- EAC
- RCM
- ENEC en cours
- Conforme aux normes UNI 10819 sur la pollution lumineuse
- En conformité avec le décret italien CAM en matière d'éclairage public
- Fabriqué en Italie

Garantie

- Garantie 5 ans. Conditions de garantie complètes sur www.performanceinlighting.com
- Marque déposée ®
- Design déposé ®





HEDO+

HEDO+ FT

CARACTÉRISTIQUES MÉCANIQUES		HEDO+	HEDO+ FT
IP		IP65	IP66
IK		IK09 17J xx7	IK08 5J xx5
Dimensions (mm)		H 475 x Ø 330	H 565 (625 NEMA) x Ø 450
Prise au vent	EPA - front	0,0069 m ²	0,086 m ² (0,09 m ² NEMA)
	EPA - side	0,006 m ²	0,159 m ²
	EPA - top	-	-
Poids		Max 4 kg	Max 8 kg
Couleur		●	●
INSTALLATION			
Pré-câblé		-	-
Quick		✓	✓
Installation possible en ligne continue		-	-
LED			
Flux nominal	3000 K	3150 lm ÷ 5894 lm	2026 lm ÷ 6837 lm
	4000 K	3247 lm ÷ 6140 lm	2094 lm ÷ 7181 lm
Flux réel	3000 K	2080 lm ÷ 3710 lm	1591 lm ÷ 4924 lm
	4000 K	2145 lm ÷ 3865 lm	1697 lm ÷ 5189 lm
CCT - Correlated Color Temperature		3000 K - 4000 K (2700 K on request)	3000 K - 4000 K (2700 K on request)
CRI / SDCM (macadam step)		80/5	70/3
Lifetime		L80B10@100000h	L90B10@100000h
ULR<1		✓	✓
CIEn°3>95		✓	✓
OPTIQUE			
C/EW optique circulaire extra diffusante		C/EW	C/EW
SR/075 optique routière		-	SR/075
CARACTÉRISTIQUES ÉLECTRIQUES			
Puissance		23 W - 42 W	14 W - 18 W - 19 W - 25 W - 27 W 34 W - 36 W - 40 W - 43 W
Classe		I	II
EEL		-	-
Ta MAX° de l'appareil		50°C	55°C ÷ 45°C
Ta MIN° de l'appareil		-20°C	-20°C
Gradable 1-10V		-	-
Gradable DALI		✓	✓
COSφ ≥ 0,9		✓	✓
SPD (10kV)		✓	✓
SYSTÈMES DE CONTRÔLE			
Réduction puissance automatique		(on request)	✓
Réduction puissance commande fil pilote		(on request)	(on request)
Rendement lumineux constant (CLO)		-	(on request)
NEMA socket		-	✓

● AN-96 / Anthracite métallisé / Poudrée



Jumeirah Lakes Towers | Dubai | EAU



Diffuseur en verre plat micro-prismatique sérigraphié à l'intérieur



Branchement électrique au moyen d'un connecteur rapide prise-fiche externe IP66 qui permet le branchement au réseau sans ouvrir l'appareil



Fixation sur mât en aluminium moulé sous pression peint, pour mâts Ø 60 / 76 mm



Équipé d'un dispositif supplémentaire de protection contre les surtensions de réseau jusqu'à 10 kV (SPD)



Conforme à la norme UNI 10819 et aux lois régionales en matière de pollution lumineuse

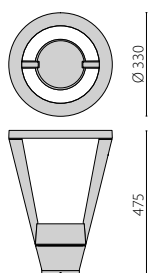

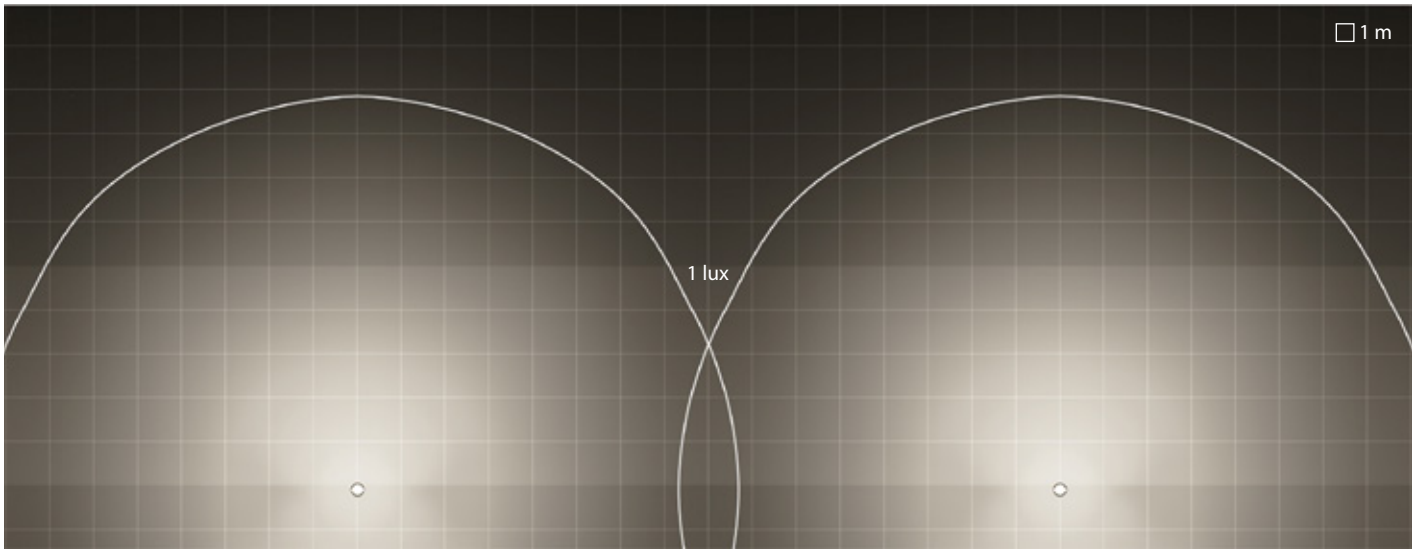

HEDO+ | C/EW | linéaire

Espacement entre luminaires = 16m
 Recul = 5m
 Hauteur de pose = 3m

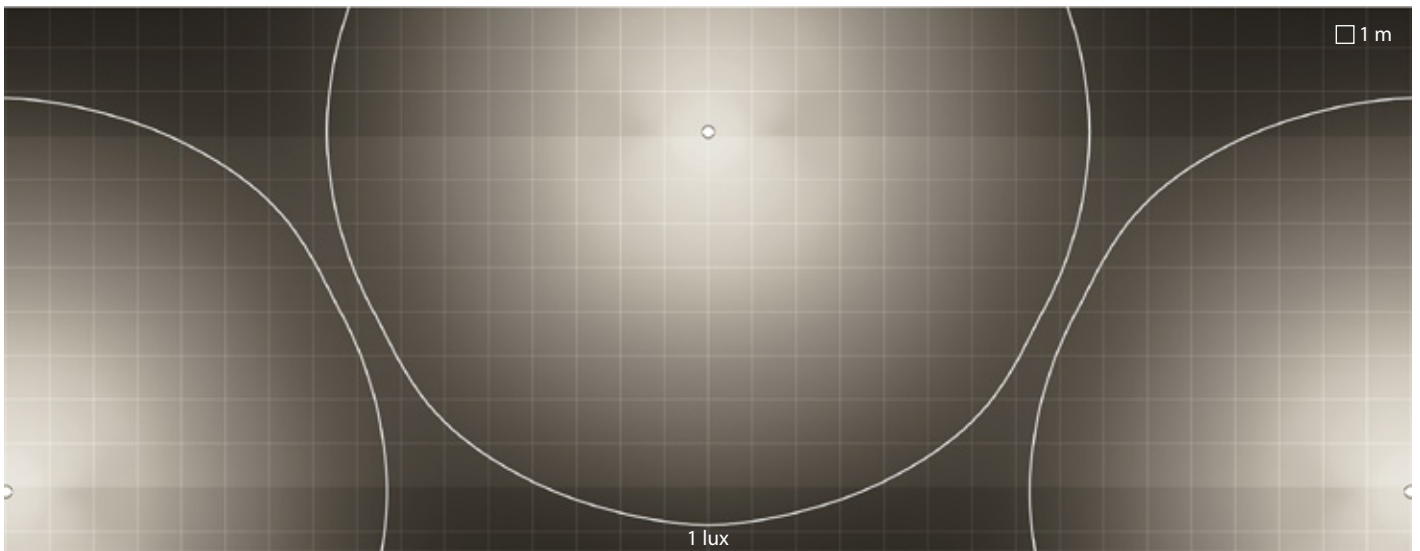

HEDO+ | C/EW | qunconce

Espacement entre luminaires = 16m
 Recul = 8m
 Hauteur de pose = 3m

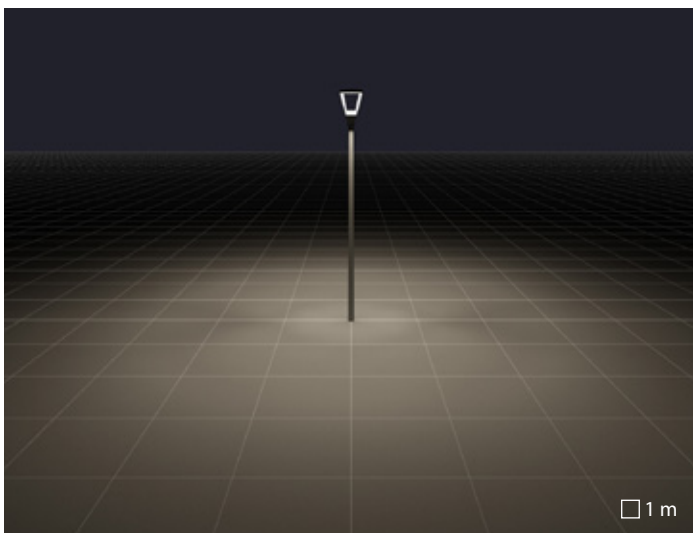

C/EW optique circulaire extra diffusante



Les versions NEMA sont fournies avec NEMA SOCKET raccordé sur un driver à intensité variable DALI et avec un bouchon court-circuité étanche permettant un fonctionnement en on-off de l'appareil. Il s'agit donc de versions prévues pour le montage des solutions SMART compatibles.



Diffuseur en verre plat extra clair trempé



Branchement électrique au moyen d'un connecteur rapide prise-fiche externe IP66 qui permet le branchement au réseau sans ouvrir l'appareil



Fixation sur mât en aluminium moulé sous pression peint, pour mâts Ø 60 / 76 mm



Équipé d'un dispositif supplémentaire de protection contre les surtensions de réseau jusqu'à 10 kV (SPD)



Conforme à la norme UNI 10819 et aux lois régionales en matière de pollution lumineuse

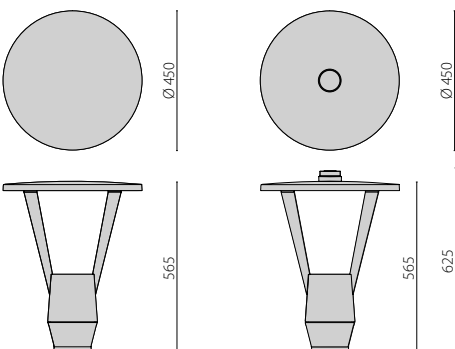



Jumeirah Lakes Towers | Dubai | EAU

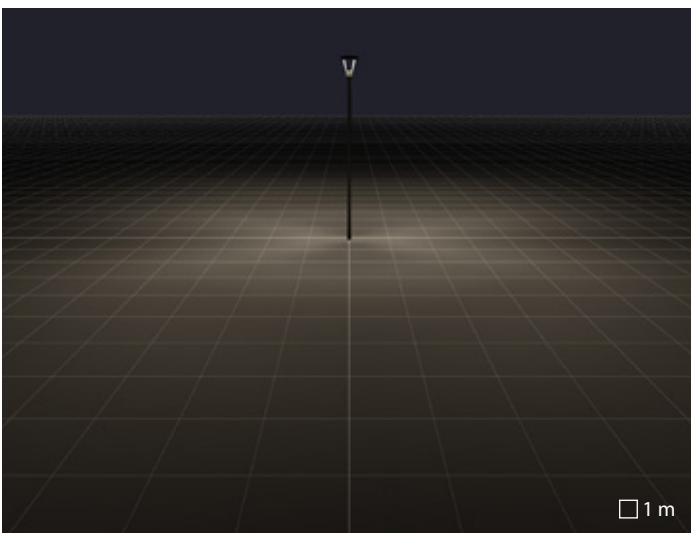

C/EW optique circulaire extra diffusante

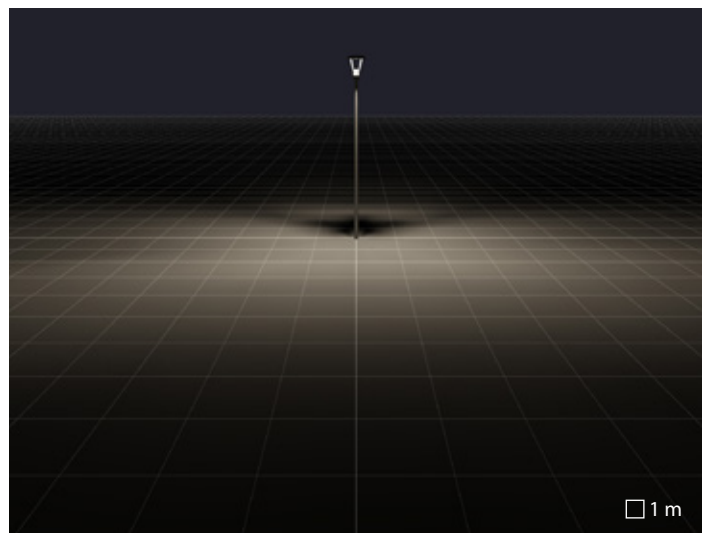

SR/075 optique routière



LA LUMIÈRE PROTÉGÉE



Pour l'éclairage professionnel, urbain et routier, la foudre et les surtensions représentent des embûches significatives sur les appareils à LED. Il existe un risque de pannes et de coûts de réparation élevés prolongeant les durées d'amortissement. Dans ce contexte, il faut prendre en compte non seulement les coûts de remplacement de matériel mais également les frais de nacelle et de personnel qualifié.

Un dispositif de protection adapté en amont des drivers électroniques LED représente une barrière fiable contre les surtensions. Les dispositifs de protection contre les surtensions en amont du driver diminuent les impulsions et protègent

le luminaire. D'importantes économies sur les coûts sont possibles malgré l'augmentation du prix de l'électricité. C'est pour cette raison que PERFORMANCE iN LIGHTING offre une vaste gamme de luminaires avec des solutions de système de sécurité SPD (Surge Protection Device) jusqu'à une pointe de 10kV. Il est conseillé d'équiper l'installation avec des dispositifs de protection supplémentaires et centralisés afin d'éviter toute surtension dangereuse.

SPILLO

design Alessandro Pedretti

Lumière sur mesure

SPILLO est d'avant-garde pour ce qui concerne la technique et l'esthétisme des appareils d'éclairage de nouvelle génération. Il propose une mise en lumière de qualité et de « confort » de l'environnement urbain, qu'il soit historique ou contemporain, pour les zones vertes de la voirie urbaine.

SPILLO MINI et SPILLO représentent des alternatives innovantes pour la mise en valeur du patrimoine territorial dans les parcs publics et privés, sur les pistes cyclables et piétonnes, dans les jardins, les allées, les centres commerciaux municipaux, les villages et les villes.

En offrant différentes répartitions lumineuses, SPILLO est non seulement un appareil doté d'une forte connotation esthétique mais il représente également une solution intelligente. Avec la nouvelle borne d'éclairage coordonnée SPILLO MINI, la série SPILLO offre une nouvelle dimension d'éclairage urbain.

En conformité avec les exigences internationales en matière de pollution lumineuse, cette série de produits est parfaite pour tout projet résidentiel, urbain et commercial.

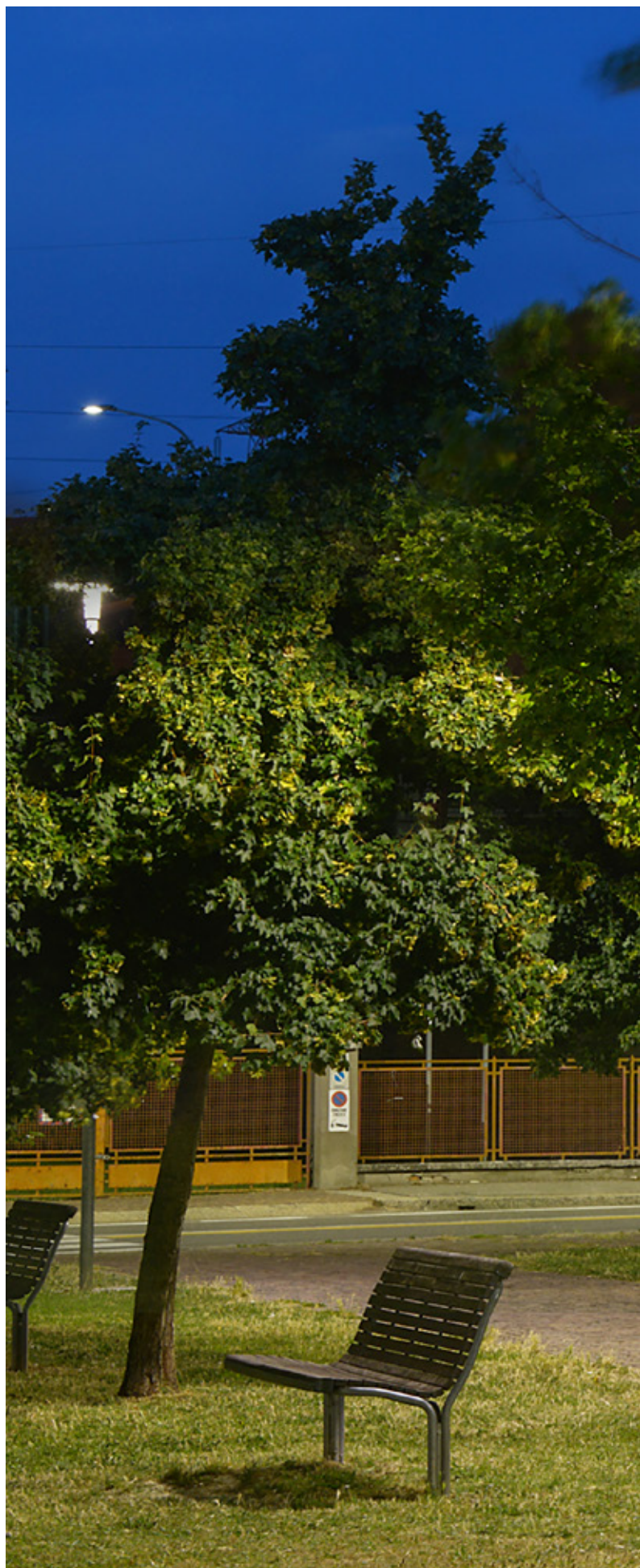



Navile public park | Bologna | Italy

SPILLO

design Alessandro Pedretti

Série coordonnée de luminaires pour l'éclairage d'espaces urbains (SPILLO) et de bornes (SPILLO MINI) composée de :

Caractéristiques mécaniques

- Boîtier en aluminium moulé sous pression et peint ISO 9227
- Joint en silicone anti vieillissement
- Visserie extérieure en acier inoxydable

Caractéristiques électriques

- Fournie avec alimentateur 220/240 V 50/60 Hz.
- Version dimmable 1-10 V
- Système "SECURE LIGHT DISTRIBUTION" qui garantit l'uniformité de la distribution lumineuse notamment en cas d'inefficacité de quelques LED
- Chaque LED est associée à un dispositif électronique de sécurité (NUD), avec jonction continue en cas de panne
- Possibilité de remplacer les cartes LED pour conserver la mise à jour technologique de la source de lumière au fil du temps (contacter le fabricant).

Installation

- Installation en top sur poteau Ø 60 / 76 mm ou sur poteau SPILLO Ø 90 mm
- Presse-étoupe à amarrage M25x1,5 pour câbles Ø 9 à Ø 14 mm
- Luminaire livré pré-câblé avec 1 m de câblé H07RN-F
- Branchement électrique simplifié grâce à un connecteur externe prise-fiche étanche QUICK, équipé d'un câble

Normes / Directives

- CE
- EAC
- RCM
- ENEC
- En conformité avec le décret italien CAM en matière d'éclairage public
- Fabriqué en Italie

Garantie

- Garantie 5 ans. Conditions de garantie complètes sur www.performanceinlighting.com





SPILLO MINI

SPILLO MINI POST

SPILLO

CARACTÉRISTIQUES MÉCANIQUES				
IP		IP65	IP65	IP65
IK		IK10 20J xx9	IK10 20J xx9	IK10 20J xx9
Dimensions (mm)		H 187 x Ø 360	H 1187 x Ø 360	H 187 x Ø 587
Prise au vent	EPA - front	0,0047 m ²	0,081 m ²	0,0062 m ²
	EPA - side	0,101 m ²	0,101 m ²	0,264 m ²
	EPA - top	-	-	-
Poids		Max 3,21 kg	Max 5,11 kg	Max 7,59 kg
Couleur		●	●	●
INSTALLATION				
Pré-câblé		✓	✓	✓
Quick		✓	✓	✓
Installation possible en ligne continue		-	-	-
LED				
Flux nominal	4000 K	1500 lm ÷ 2240 lm	1450 lm ÷ 2240 lm	3485 lm ÷ 6970 lm
Flux réel	4000 K	867 lm ÷ 1237 lm	867 lm ÷ 1237 lm	1767 lm ÷ 3998 lm
CCT - Correlated Color Temperature		4000 K (3000 K on request)	4000 K (3000 K on request)	4000 K (3000 K on request)
CRI / SDCM (macadam step)		70/3	70/3	70/3
Lifetime		L80B10@60000h	L80B10@60000h	L80B10@60000h
ULR<1		✓	✓	✓
CIEn°3>95		✓	✓	✓
OPTIQUE				
C/EW optique circulaire extra diffusante		C/EW	C/EW	C/EW
CP optique pour velos et pietons		-	-	CP
CARACTÉRISTIQUES ÉLECTRIQUES				
Puissance		11 W - 16 W	11 W - 16 W	24 W - 44 W
Classe		II	II	II
EEL		-	-	-
Ta MAX° de l'appareil		45°	45°	35° ÷ 25°
Ta MIN° de l'appareil		-25°	-25°	-25°
Gradable 1-10V		✓	✓	✓
Gradable DALI		-	-	-
COSφ ≥ 0,9		-	-	-
SPD (10kV)		(on request)	(on request)	(on request)
SYSTÈMES DE CONTRÔLE				
Réduction puissance automatique		-	-	✓
Réduction puissance commande fil pilote		(on request)	(on request)	(on request)
Rendement lumineux constant (CLO)		-	-	-

● AN-96 / Anthracite métallisé / Poudrée



FINSTRAL | Gochsheimt | Germany

SPILLO MINI / SPILLO

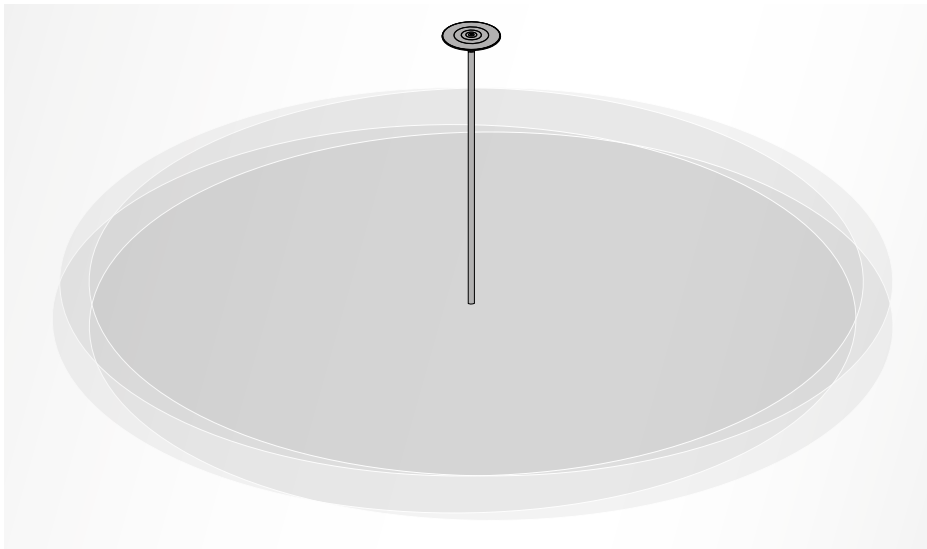

Système "SECURE LIGHT DISTRIBUTION" qui garantit l'uniformité de la distribution lumineuse notamment en cas d'inefficacité de quelques LED

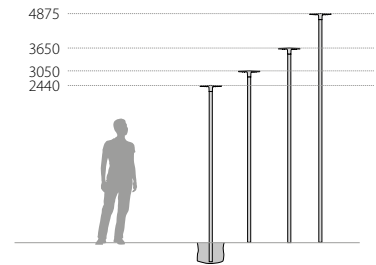

Chaque LED est associée à un dispositif électronique de sécurité (NUD), avec jonction continue en cas de panne



Maintenabilité. Possibilité de remplacer les cartes LED pour conserver la mise à jour technologique de la source lumineuse au fil des ans (veuillez nous contacter)



Luminaire livré pré-câblé avec 1 m de câble H07RN-F



Installable en crosse sur poteau Ø 60 / 76 mm ou sur poteau SPILLO Ø 90 mm



Équipé d'un dispositif supplémentaire de protection contre les surtensions de réseau jusqu'à 10 kV (DM)



Branchement électrique simplifié grâce à un connecteur externe prise-fiche étanche QUICK, équipé d'un câble

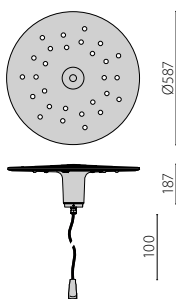
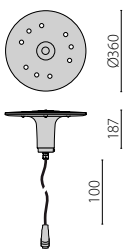

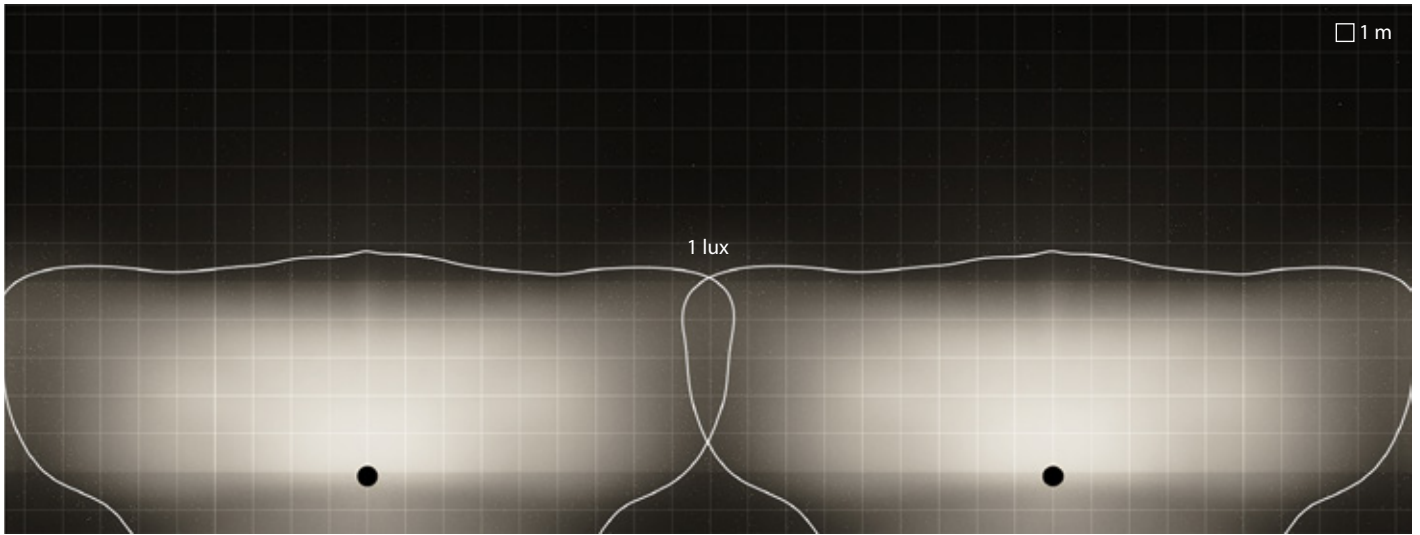

SPILLO | CP | linéaire

Espacement entre luminaires = 18m
 Recul = 5m
 Hauteur de pose = 3m

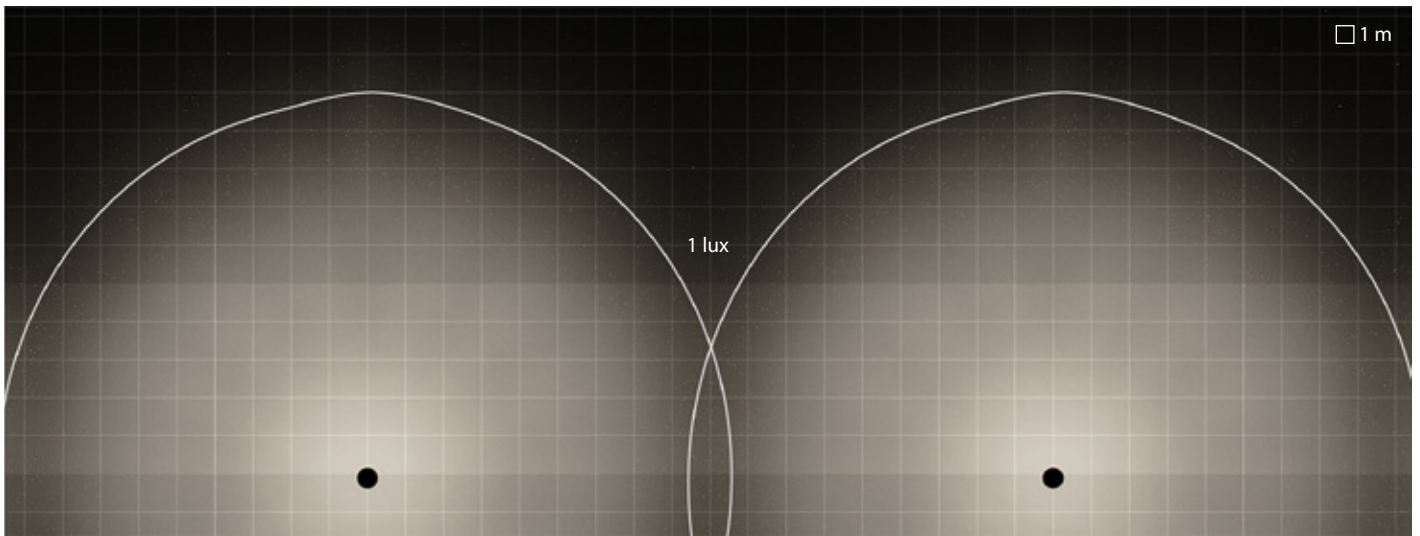

SPILLO | C/EW | linéaire

Espacement entre luminaires = 18m
 Recul = 5m
 Hauteur de pose = 3m

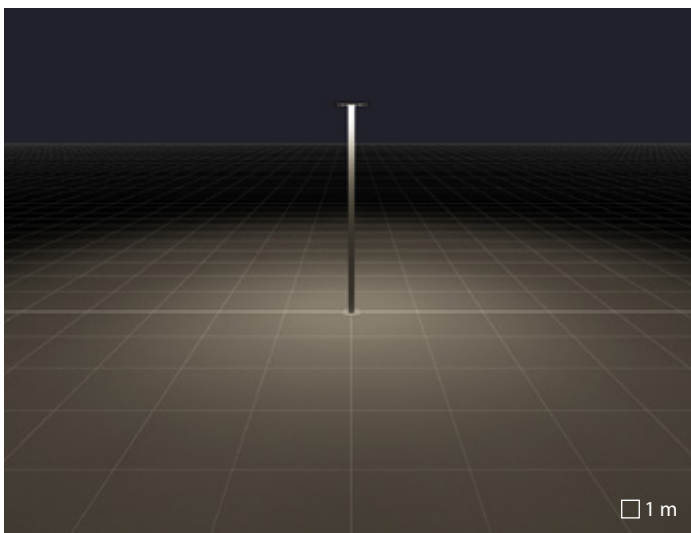

C/EW optique circulaire extra diffusante

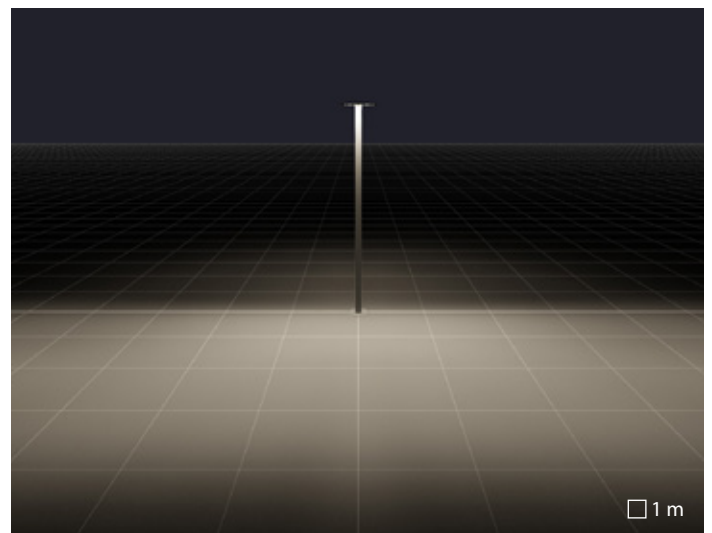

CP optique pour velos et pietons





Mitsui outlet park | Taichung | Taiwan

SILLO MINI POST

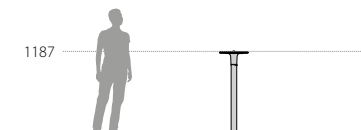
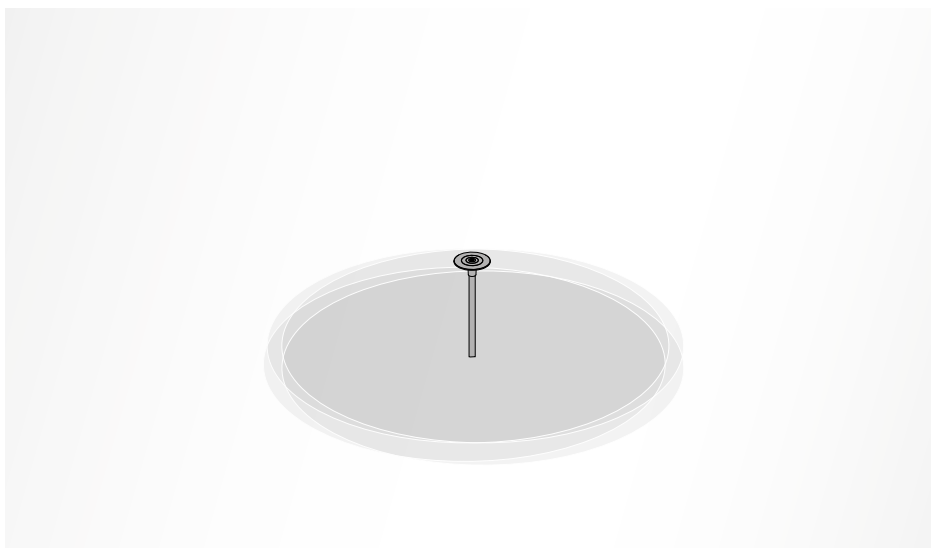

Système "SECURE LIGHT DISTRIBUTION" qui garantit l'uniformité de la distribution lumineuse notamment en cas d'inefficacité de quelques LED



Chaque LED est associée à un dispositif électronique de sécurité (NUD), avec jonction continue en cas de panne



Maintenabilité. Possibilité de remplacer les cartes LED pour conserver la mise à jour technologique de la source lumineuse au fil des ans (veuillez nous contacter)



Branchement électrique simplifié grâce à un connecteur externe prise-fiche étanche QUICK, équipé d'un câble

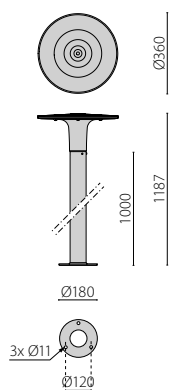

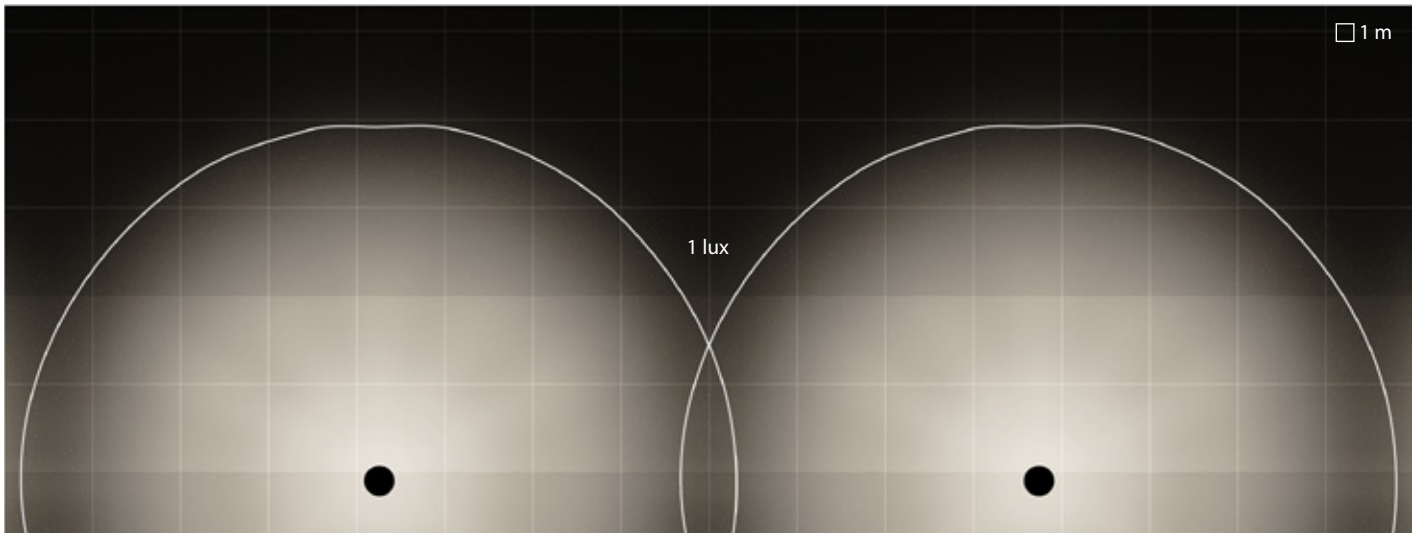

SPILO MINI | C/EW | linéaire

Espacement entre luminaires = 7.5m
Recul = 2m
Hauteur de pose = 0m

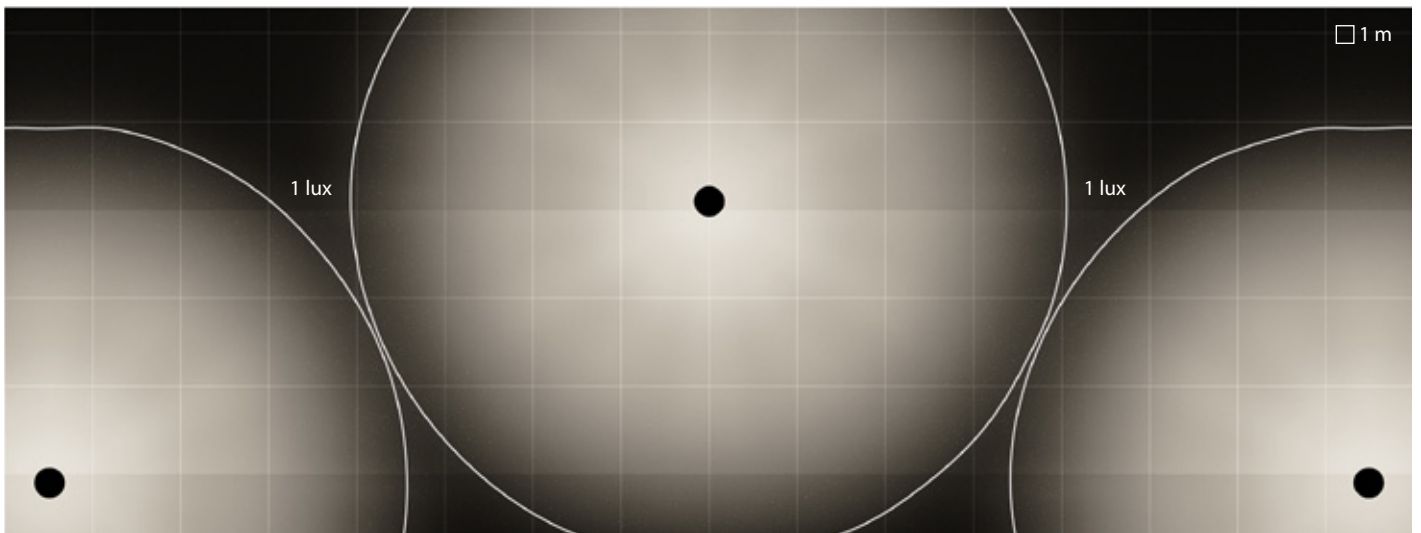

SPILO MINI | C/EW | quconce

Espacement entre luminaires = 7.5m
Recul = 3m
Hauteur de pose = 0m

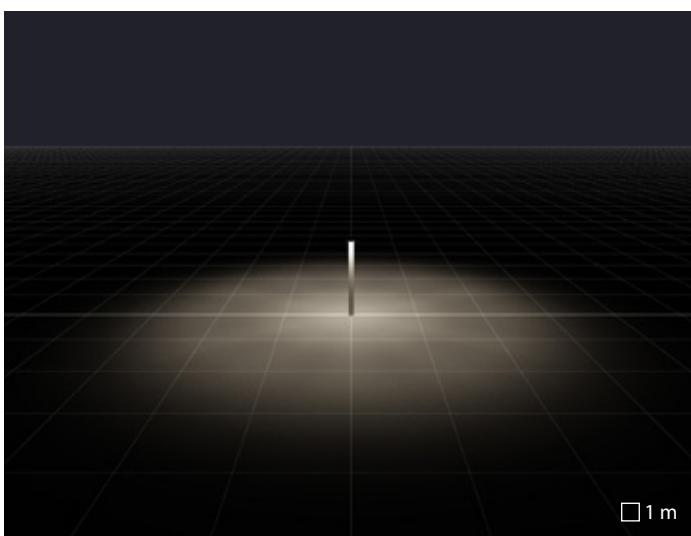

C/EW optique circulaire extra diffusante

AMON

Construit pour durer

AMON, le roi des dieux de l'ancien panthéon égyptien, signifie également "de forme mystérieuse": voilà le point de départ du projet pour le développement de cette série particulière, élégante et exclusive, caractérisée par sa forme ovale.

Cette série offre au concepteur des solutions d'éclairage polyvalentes et elle assure en même temps des coûts d'installation et de maintenance réduits. AMON est une solution optimale pour l'éclairage de la ville de demain, grâce aux différents types de répartition lumineuse selon la typologie d'installation.

Exempt de pollution lumineuse, avec des solutions anti-éblouissement et des variantes de lumière soft par diffuseur en polycarbonate stabilisé UV, AMON est une option polyvalente pour de nombreux projets.





New building electrical wholesaler Robri | Wekerom | Netherlands

AMON

Série coordonnée de colonnes lumineuses (AMON MAXI), bornes (AMON MINI) et appliques murales (AMON WALL) composée de:

Caractéristiques mécaniques

- Corps en aluminium extrudé et peint ISO 9227
- Peinture en poudre polyester très haute résistance aux rayons UV et aux agents atmosphériques en 13 étapes garantie ISO9227 contre le brouillard salin 1000 heures
- Joint en silicone anti vieillissement
- Diffuseur en verre plat extra clair trempé, sérigraphié à l'intérieur
- Visserie extérieure en acier inoxydable
- Console pour montage en applique (WALL) avec un système d'installation simplifié, en fonte d'aluminium peint

Caractéristiques électriques

- Driver intégré

Installation

- L'entretien et l'installation sont simplifiés grâce à la console pour fixation murale. Elle permet de prévoir tous les branchements électriques à la terre et d'accrocher le châssis de l'appareil sans utiliser d'outils (versions murales).
- Pour l'installation, est disponible comme accessoire une contreplaque en inox avec tiges de scellement

Versions

- Versions DALI disponibles. Nous consulter.
- Consultez l'usine pour d'autres température de couleur et indice de rendu chromatiques

Normes / Directives

- CE
- EAC
- RCM
- Fabriqué en Italie

Garantie

- Garantie 5 ans. Conditions de garantie complètes sur www.performanceinlighting.com





		AMON WALL	AMON MINI	AMON MAXI
CARACTÉRISTIQUES MÉCANIQUES				
IP		IP65	IP65	IP65
IK		IK08 5J xx5	IK07 2J xx5 IK09 10J xx7	IK07 2J xx5 IK08 5J xx5
Dimensions (mm)		L 238 x H 270 x D 173	L 238 x H 1200 x D 97	L 238 x H 3933 x D 97
Prise au vent	EPA - front	0,065 m ²	0,29 m ²	0,96 m ²
	EPA - side	0,026 m ²	0,117 m ²	0,38 m ²
	EPA - top	0,023 m ²	0,023 m ²	0,023 m ²
Poids		Max 6 kg	Max 22 kg	Max 36 kg
Couleur		●	●	●
INSTALLATION				
Pré-câblé		-	-	-
Quick		-	-	-
Installation possible en ligne continue		-	✓	✓
LED				
Flux nominal	4000 K	3120 lm ÷ 6240 lm	5046 lm	3120 lm ÷ 10092 lm
Flux réel	4000 K	1786 lm ÷ 3622 lm	1900 lm ÷ 2024 lm	1514 lm ÷ 4144 lm
CCT - Correlated Color Temperature		4000 K (3000 K on request)	4000 K (3000 K on request)	4000 K (3000 K on request)
CRI / SDCM (macadam step)		80/3	80/3	80/3
Lifetime		L70B10@80000h	L70B10@150000h	L70B10@50000h L70B10@80000h
ULR<1		✓	-	-
CIEn°3>95		✓	-	-
OPTIQUE				
A15/M optique asymetrique moyenne		A15/M	-	-
A17/M optique asymetrique moyenne		-	-	A17/M
A30/M optique asymetrique moyenne		A30/M	-	A30/M
S/EW optique symetrique extra diffusante		-	S/EW	S/EW
S/W optique symetrique diffusante		-	S/W	S/W
CARACTÉRISTIQUES ÉLECTRIQUES				
Puissance		28 W - 37 W - 56 W	41 W	29 W - 42 W - 81 W - 85 W
Classe		I	I	I
EEl		-	-	-
Ta MAX° de l'appareil		30°C	30°C	25°C
Ta MIN° de l'appareil		-20°C	-20°C	-20°C
Gradable 1-10V		✓	✓	✓
Gradable DALI		-	-	-
COSφ ≥ 0,9		✓	✓	✓
SPD (10kV)		-	✓	✓
SYSTÈMES DE CONTRÔLE				
Réduction puissance automatique		-	-	-
Réduction puissance commande fil pilote		-	-	-
Rendement lumineux constant (CLO)		-	-	-

● AN-96 / Anthracite métallisé / Poudrée



New building electrical wholesaler Robri | Wekerom | Netherlands

AMON WALL



L'entretien et l'installation sont simplifiés grâce à la console pour fixation murale. Elle permet de prévoir tous les branchements électriques à la terre et d'accrocher le châssis de l'appareil sans utiliser d'outils (versions murales).



Diffuseur en verre plat extraclair, trempé et satiné à l'intérieur

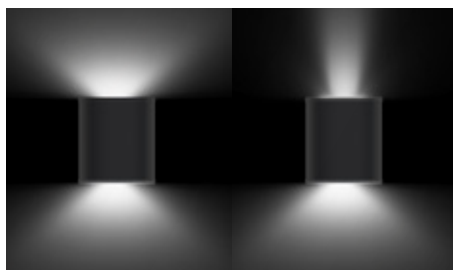

Les versions B, bi-émission, utilisent deux allumages séparés pour une émission vers le haut et vers le bas (DA)

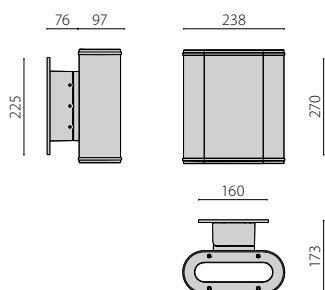

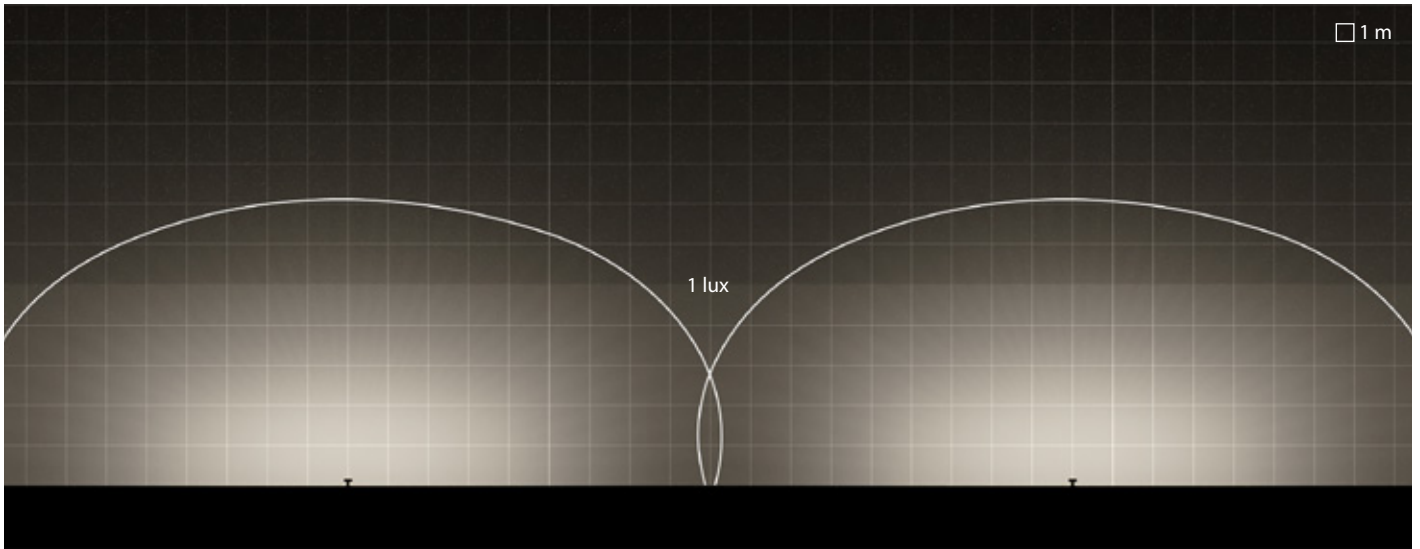

AMON WALL | A15/M | linéaire

Espacement entre luminaires = 18m
Recul = 5m
Hauteur de pose = 4m

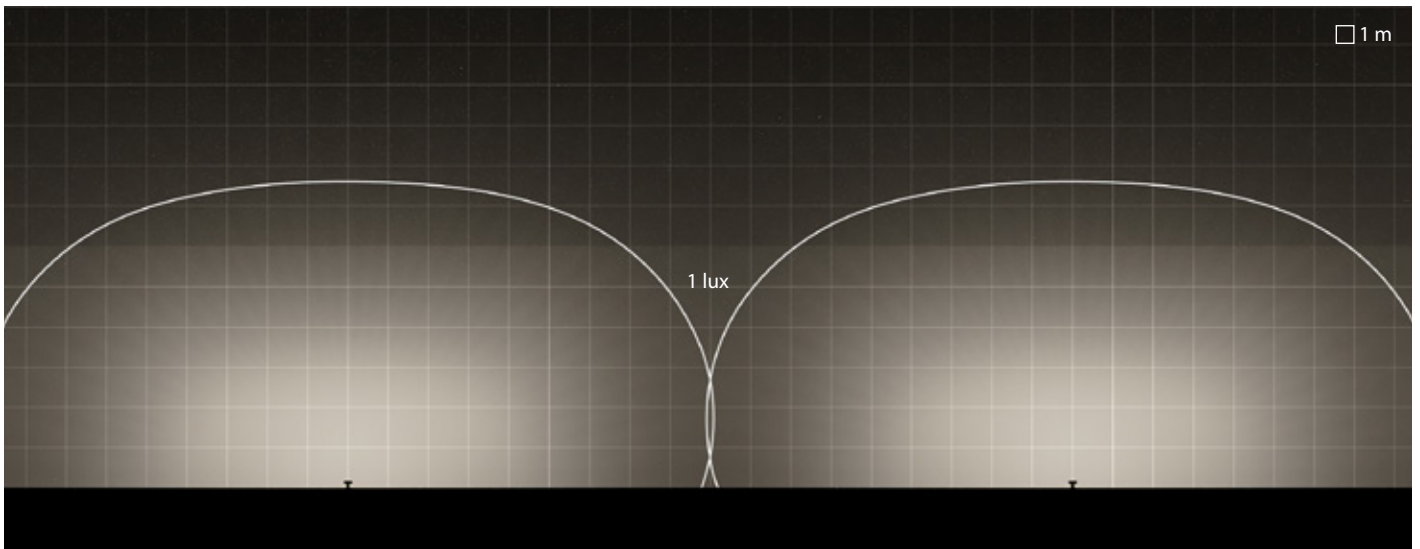

AMON WALL | A30/M | linéaire

Espacement entre luminaires = 18m
Recul = 6m
Hauteur de pose = 4m

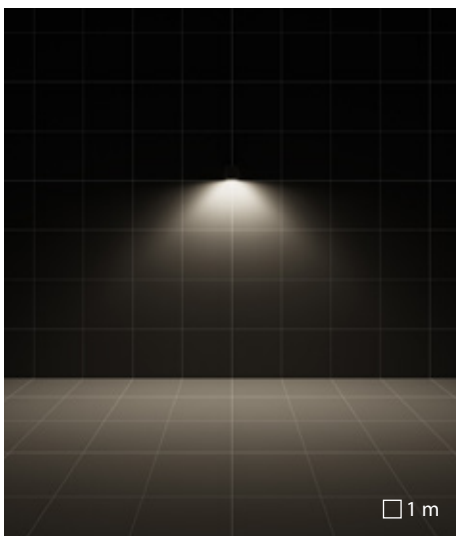

A15/M optique asymetrique moyenne

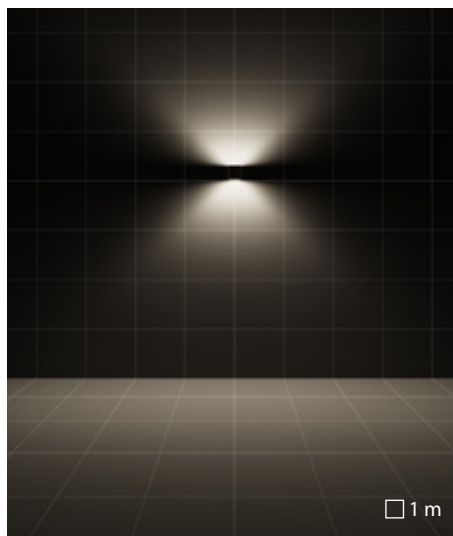

A15/M optique asymetrique moyenne

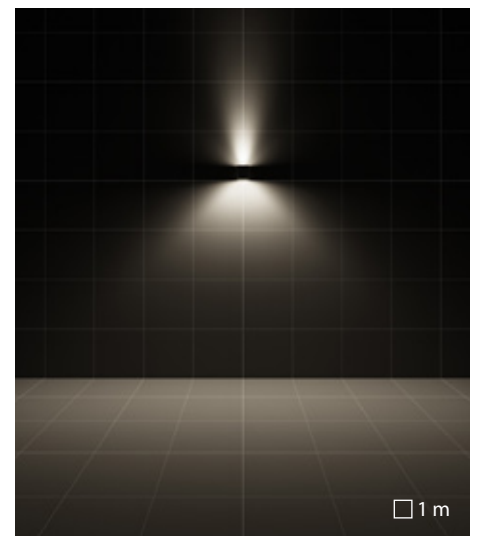

A15/M optique asymetrique moyenne + S/l
optique symétrique intensive

AMON MINI

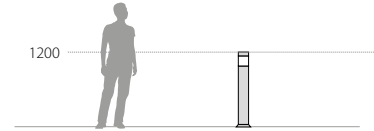

La version SOFT est livrée avec un diffuseur en polycarbonate stabilisé UV avec finition satinée

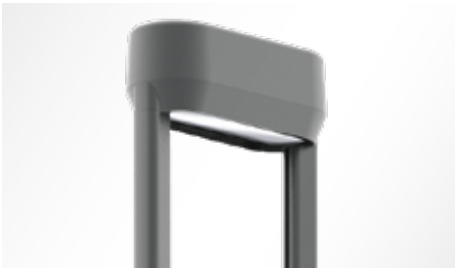

Diffuseur en verre plat extraclair, trempé et satiné à l'intérieur

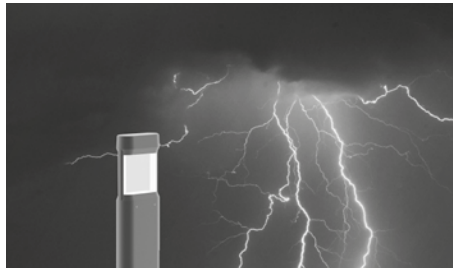

Équipé d'un dispositif supplémentaire de protection contre les surtensions de réseau jusqu'à 10 kV (DM)



Couvre-bride esthétique pour la base de fixation, en aluminium moulé sous pression et peint, disponible comme accessoire



Pour l'installation, est disponible comme accessoire une conteplaque en inox avec tiges de scellement

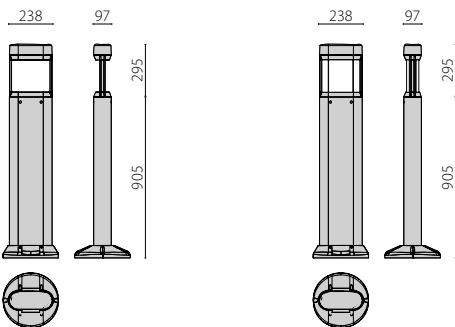

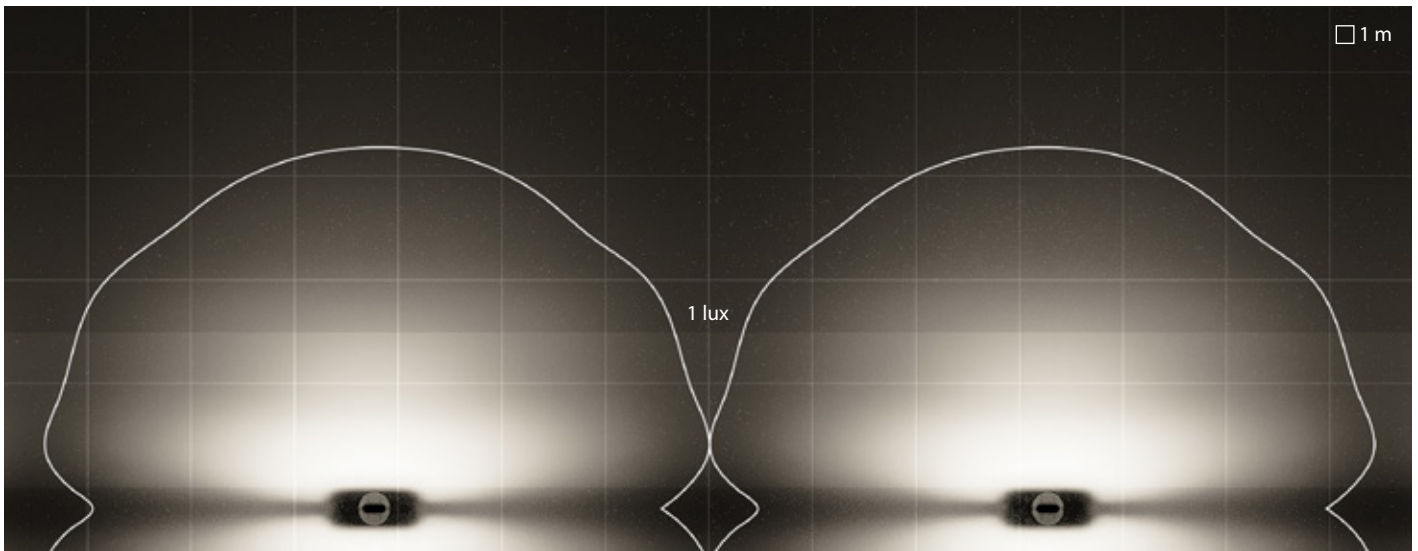

AMON MINI | S/W | linéaire

Espacement entre luminaires = 6.5m
 Recul = 1.5m
 Hauteur de pose = 0m

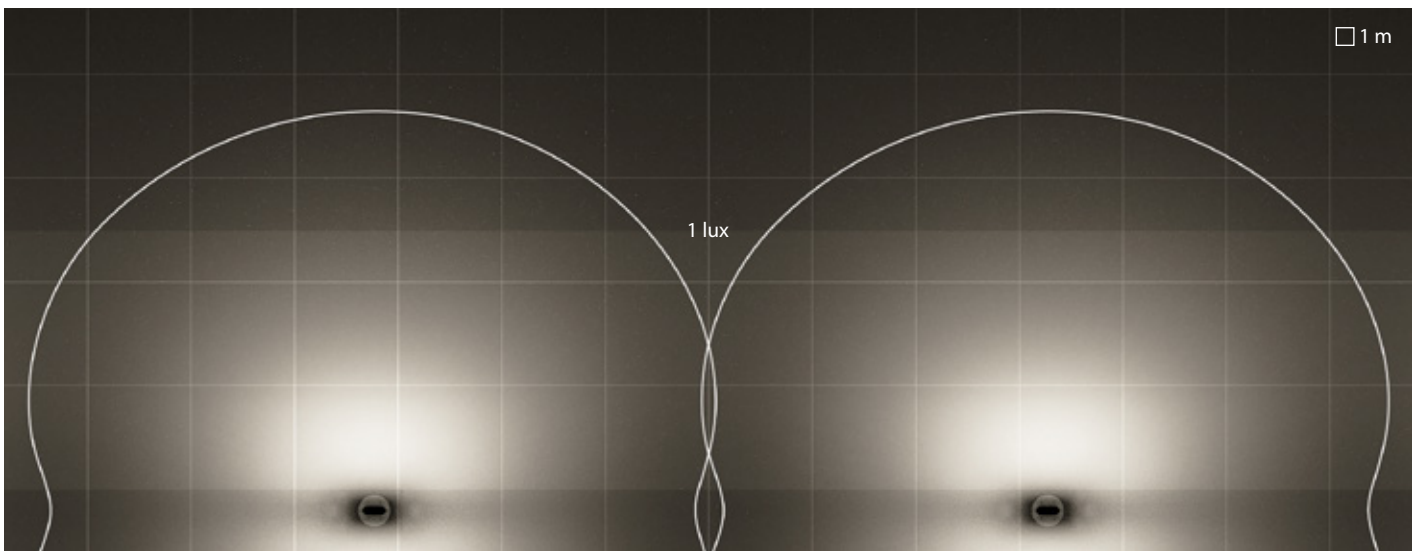

AMON MINI | SOFT S/EW | linéaire

Espacement entre luminaires = 6.5m
 Recul = 2.5m
 Hauteur de pose = 0m

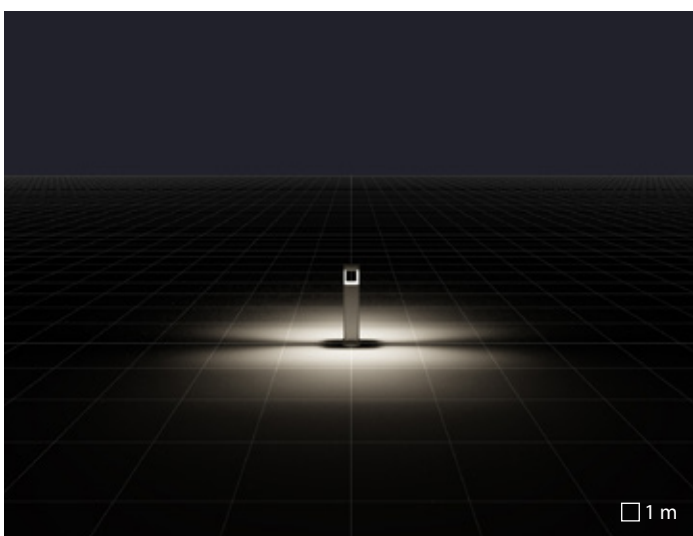

S/W optique symetrique diffusante

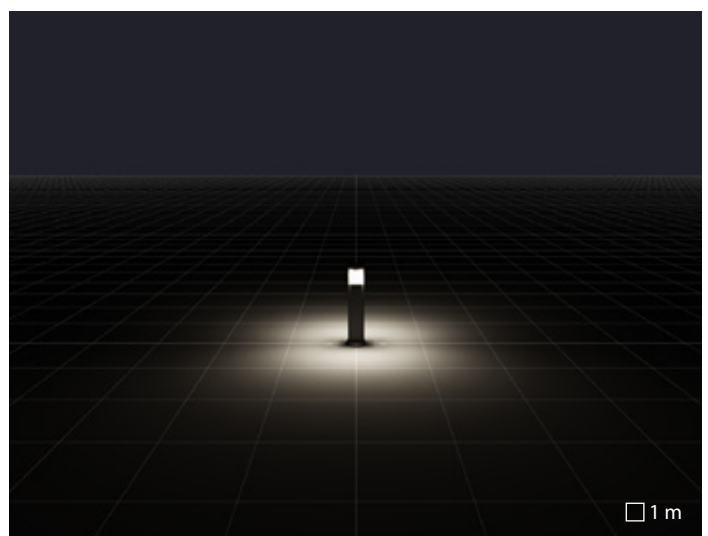

S/EW optique symetrique extra diffusante

AMON MAXI

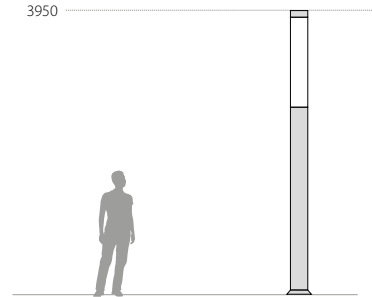

La version SOFT est livrée avec un diffuseur en polycarbonate stabilisé UV opale



Diffuseur en verre plat extraclair, trempé et satiné à l'intérieur



Équipé d'un dispositif supplémentaire de protection contre les surtensions de réseau jusqu'à 10 kV (DM)



Couvre-bride esthétique pour la base de fixation, en aluminium moulé sous pression et peint, disponible comme accessoire



Pour l'installation, est disponible comme accessoire une contreplaque en inox avec tiges de scellement



Trappe en fonte d'aluminium injecté peint

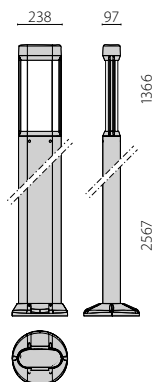
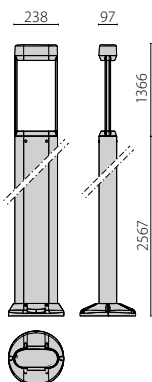

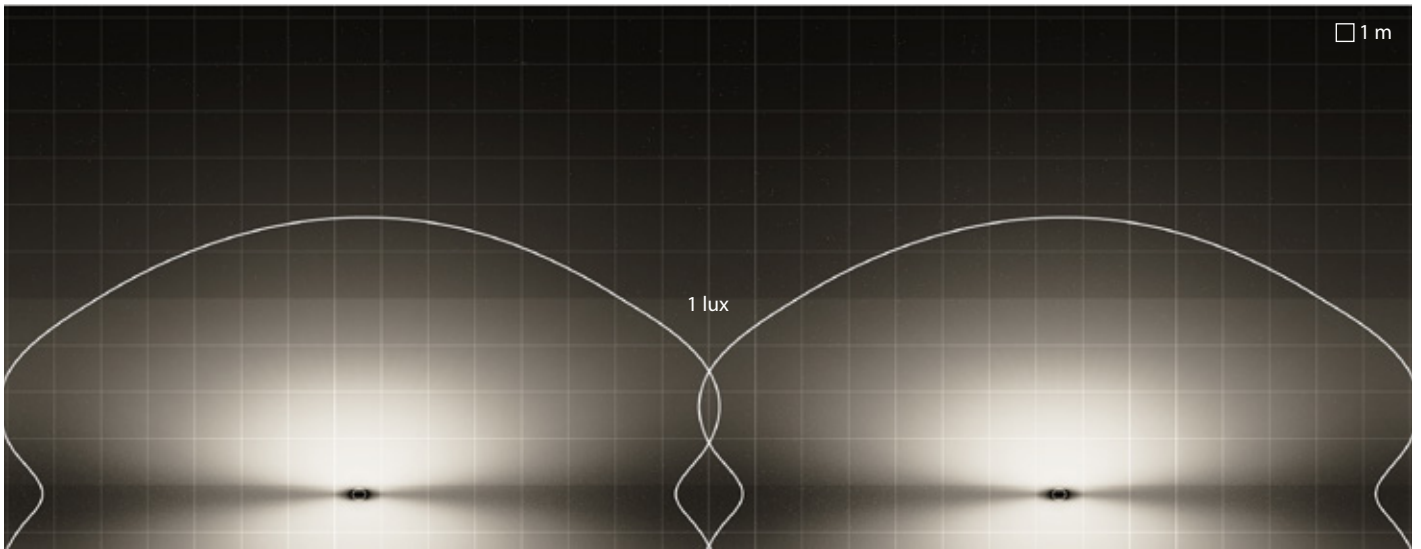

AMON MAXI | S/W | linéaire

Espacement entre luminaires = 15m
 Recul = 4m
 Hauteur de pose = 0m

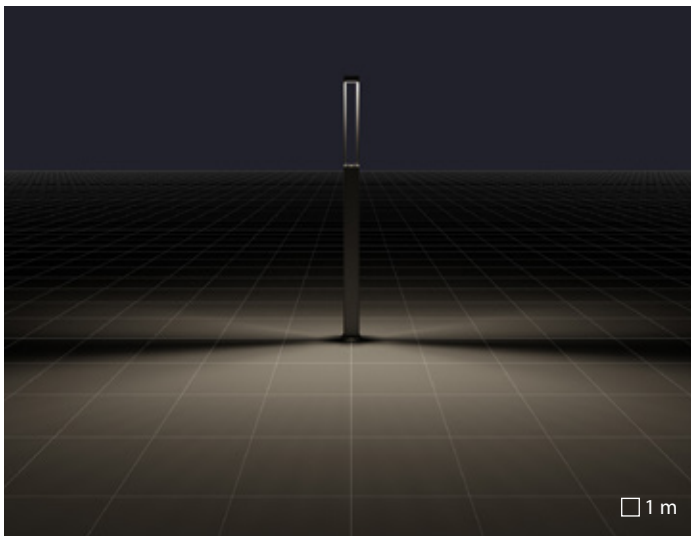

A17/M optique asymetrique moyenne

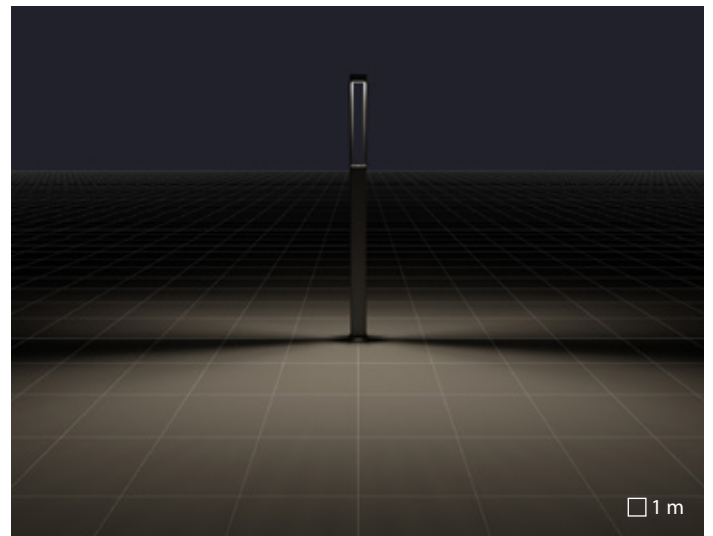

A30/M optique asymetrique moyenne

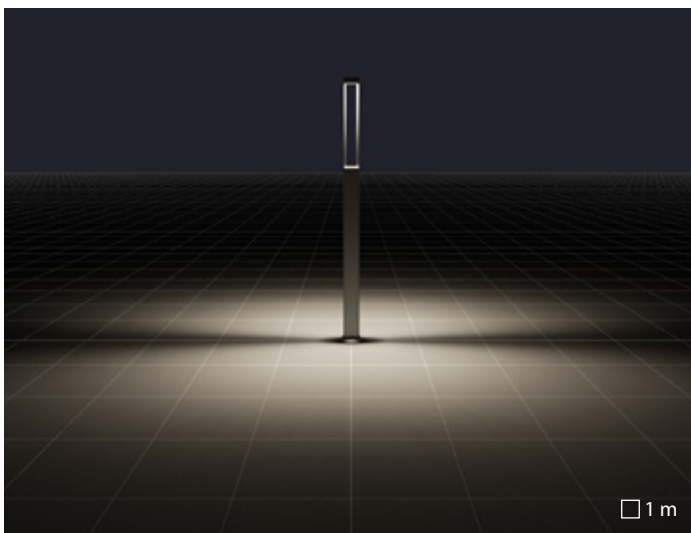

S/W optique symetrique diffusante

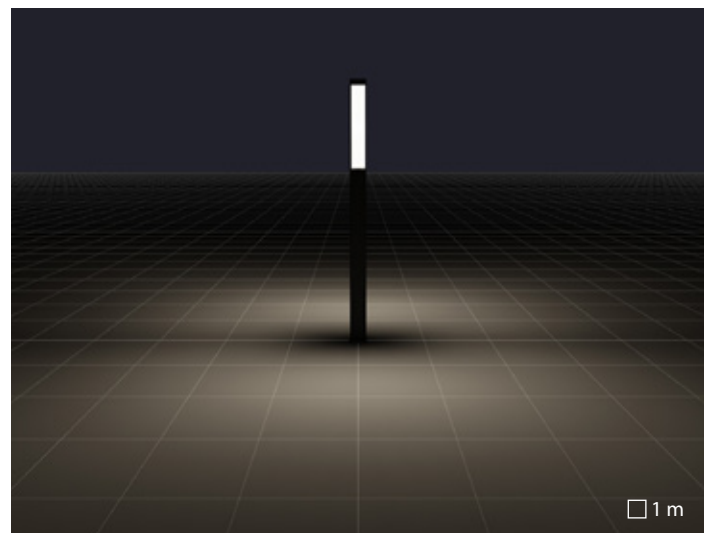

S/EW optique symetrique extra diffusante

SYSTEMPARK

Lumière pour toutes formes et dimensions de cheminements

Nous avons donné un nouveau look à la série SYSTEMPARK et nous l'avons actualisée pour améliorer les performances.

Des supports coulissants au design distinctif, permettent l'installation des appareils avec plusieurs combinaisons de hauteurs, d'inclinaisons et de répartitions lumineuses.

Grâce à un mécanisme de jonction particulier, ce système permet d'installer différentes combinaisons d'appareils sur des montants de hauteur variable, notamment une combinaison de deux types d'appareils différents sur un même poteau.

L'extrême variété d'accessoires de cette série offre une large gamme de solutions d'éclairage pour les zones piétonnes, les rues urbaines, les parkings et les espaces urbains.

Esthétisme et fonctionnalité, économies et optimisation des ressources, voilà quelles sont les caractéristiques qui permettent un éclairage durable, en embellissant les espaces et en les rendant plus agréables à vivre sans gaspillage ni pollution lumineuse.





"Città di Lombardia" square | Milan | Italy

SYSTEMPARK

Série de luminaires pour l'éclairage d'espaces et sites composée de:

Caractéristiques mécaniques

- Boîtier en profilés extrudés d'aluminium ou aluminium moulé sous pression et peints
- Peinture en poudre polyester très haute résistance aux rayons UV et aux agents atmosphériques en 13 étapes garantie ISO9227 contre le brouillard salin 1000 heures
- Optiques symétriques, asymétriques et double asymétrique
- Joint en silicone anti vieillissement
- Diffuseur en verre plat extra clair trempé securit
- Visserie extérieure en acier inoxydable

Caractéristiques électriques

- Équipé d'un dispositif supplémentaire de protection contre les surtensions de réseau jusqu'à 10 kV (SPD)

Installation

- Pour permettre l'utilisation des projecteurs dans différentes situations d'installation, au mur ou sur mât, une large gamme d'accessoires est disponible
- Pour les versions de 210 W, l'installation "éclairage indirect" n'est possible qu'à l'extérieur.

Versions

- Consultez l'usine pour d'autres température de couleur et indice de rendu chromatiques

Normes / Directives

- CE
- EAC
- RCM
- Fabriqué en Italie

Garantie

- Garantie 5 ans. Conditions de garantie complètes sur www.performanceinlighting.com
- Design déposé ®





SQUARE+ 1

SQUARE+ 2

CARACTÉRISTIQUES MÉCANIQUES			
IP		IP66	IP66
IK		IK07 2.4J xx5	IK07 2.4J xx5
Dimensions (mm)		L 267 - H 324 - D 68	L 411 - H 491 - D 95
Prise au vent	EPA - front	0,013 m ²	0,030 m ²
	EPA - side	0,019 m ²	0,037 m ²
	EPA - top	0,077 m ²	0,177 m ²
Poids		Max 3,71 kg	Max 8,93 kg
Couleur		●	●
INSTALLATION			
Pré-câblé		✓	✓
Quick		✓	✓
Installation possible en ligne continue		-	-
LED			
Flux nominal	3000 K	-	-
	4000 K	4450 lm ÷ 8900 lm	17800 lm ÷ 26700 lm
Flux réel	3000 K	-	-
	4000 K	3672 lm ÷ 7545 lm	15013 lm ÷ 22999 lm
CCT - Correlated Color Temperature		4000 K	4000 K
CRI / SDCM (macadam step)		70/3	70/3
Lifetime		L70B10@55000h	L70B10@55000h
ULR<1		✓	✓
CIEn ³ >95		✓	✓
OPTIQUE			
S/M optique symétrique moyenne		S/M	S/M
A50/W optique asymétrique diffusante		-	-
A55/W optique asymétrique diffusante		A55/W	A55/W
SR/T1 optique routière		SR/T1	-
SR/T2 optique routière		-	SR/T2
SR/T3 optique routière		-	SR/T3
Z/R optique droite passages piétons		Z/R	-
CARACTÉRISTIQUES ÉLECTRIQUES			
Puissance		38 W - 73 W	139 W - 210 W
Classe		II	II
EEl		-	-
Ta MAX° de l'appareil		50°C ÷ 40°C	35°C ÷ 25°C
Ta MIN° de l'appareil		-40°C	-40°C
Gradable 1-10V		-	-
Gradable DALI		-	-
COSφ ≥ 0,9		✓	✓
SPD (10kV)		✓	✓
SYSTÈMES DE CONTRÔLE			
Réduction puissance automatique		✓	✓
Réduction puissance commande fil pilote		(on request)	(on request)
Rendement lumineux constant (CLO)		(on request)	(on request)

● AN-96 / Anthracite métallisé / Poudrée



LINE+ 100

LINE+ 130

LINE+ 160

LINE+ 100	LINE+ 130	LINE+ 160
IP66	IP66	IP66
IK07 3J xx5	IK07 3J xx5	IK07 3J xx5
L 1063 - H 89 - D 90	L 1363 - H 89 - D 90	L 1663 - H 89 - D 90
0,006 m ²	0,006 m ²	0,006 m ²
0,085 m ²	0,116 m ²	0,143 m ²
0,083 m ²	0,114 m ²	0,139 m ²
Max 4,93 kg	Max 5,68 kg	Max 6 kg
●	●	●
-	-	-
-	-	-
-	-	-
4650 lm	6650 lm	8500 lm
4900 lm	7000 lm	8900 lm
2974 lm ÷ 3462 lm	4411 lm ÷ 5300 lm	5141 lm ÷ 5972 lm
3238 lm ÷ 3770 lm	4643 lm ÷ 5579 lm	5462 lm ÷ 6345 lm
3000 K - 4000 K	3000 K - 4000 K	3000 K - 4000 K
70/5	70/5	70/5
L80B10@50000h	L80B10@50000h	L80B10@50000h
✓	✓	✓
✓	✓	✓
-	-	-
A50/W	A50/W	A50/W
-	-	-
-	-	-
SR/T1	SR/T1	SR/T1
SR/T2	SR/T2	SR/T2
-	-	-
34 W	54 W	68 W
II	II	II
-	-	-
40°	35°	30°
-25°	-25°	-25°
-	-	-
-	-	-
✓	✓	✓
✓	✓	✓
-	-	-
-	-	-
-	-	-

SQUARE+ 1

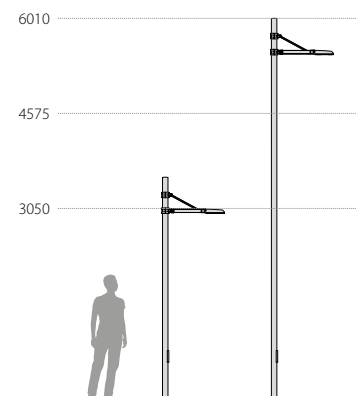

Pour permettre l'utilisation des projecteurs dans différentes situations d'installation, au mur ou sur mât, une large gamme d'accessoires est disponible



Raccordement électrique par connecteur rapide prise-fiche externe IP66 permettant le raccordement au réseau sans devoir ouvrir le boîtier d'éclairage, réalisé en technopolymère



Équipé d'un dispositif supplémentaire de protection contre les surtensions de réseau jusqu'à 10 kV (DM)

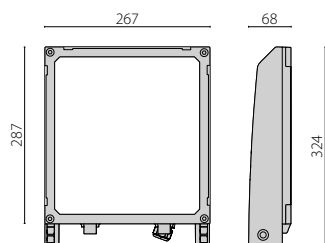

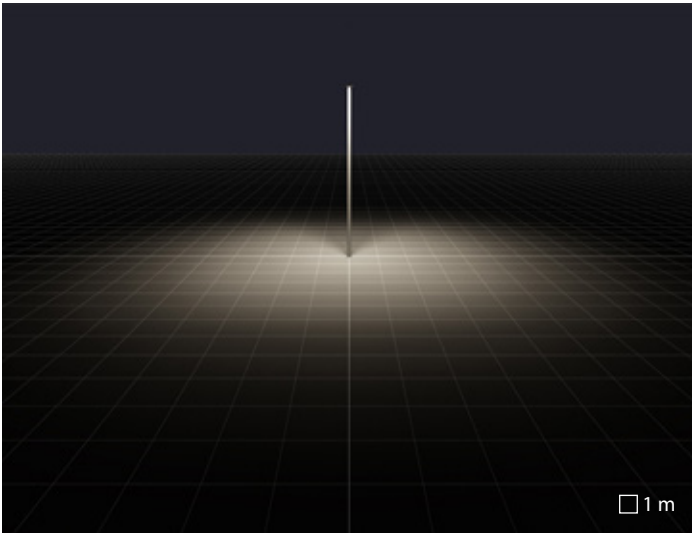

S/M optique symetrique moyenne

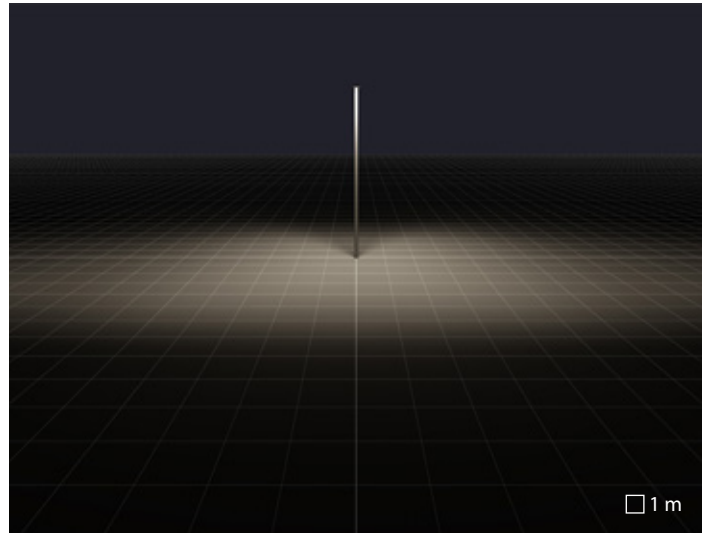

SR/T1 optique routière

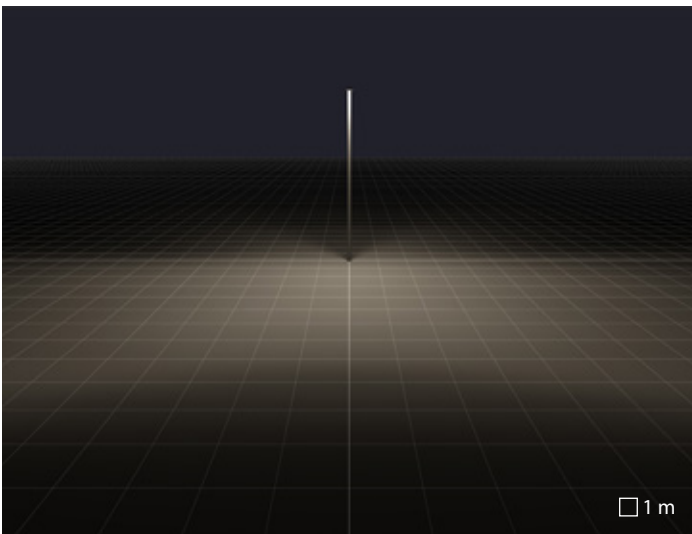

A55/W optique asymetrique diffusante

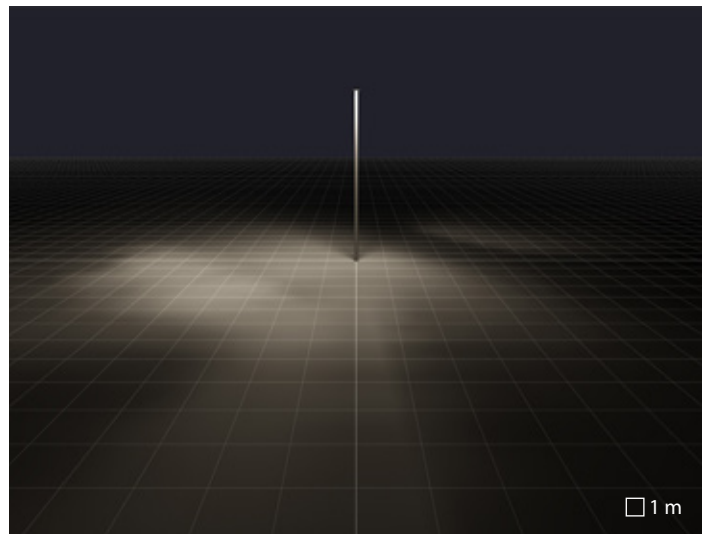

Z/R optique droite passages piétons



"Città di Lombardia" square | Milan | Italy

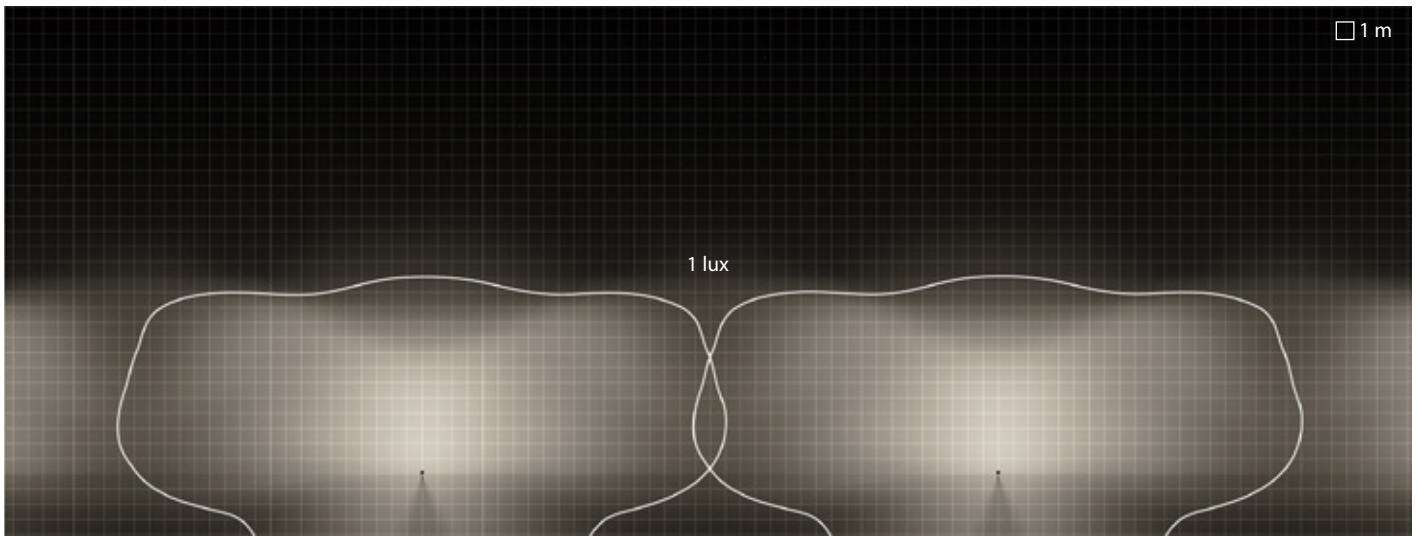

SQUARE+ 1 (73 W) | A55/W | linéaire

Espacement entre luminaires = 38m
Recul = 13m
Hauteur de pose = 6m

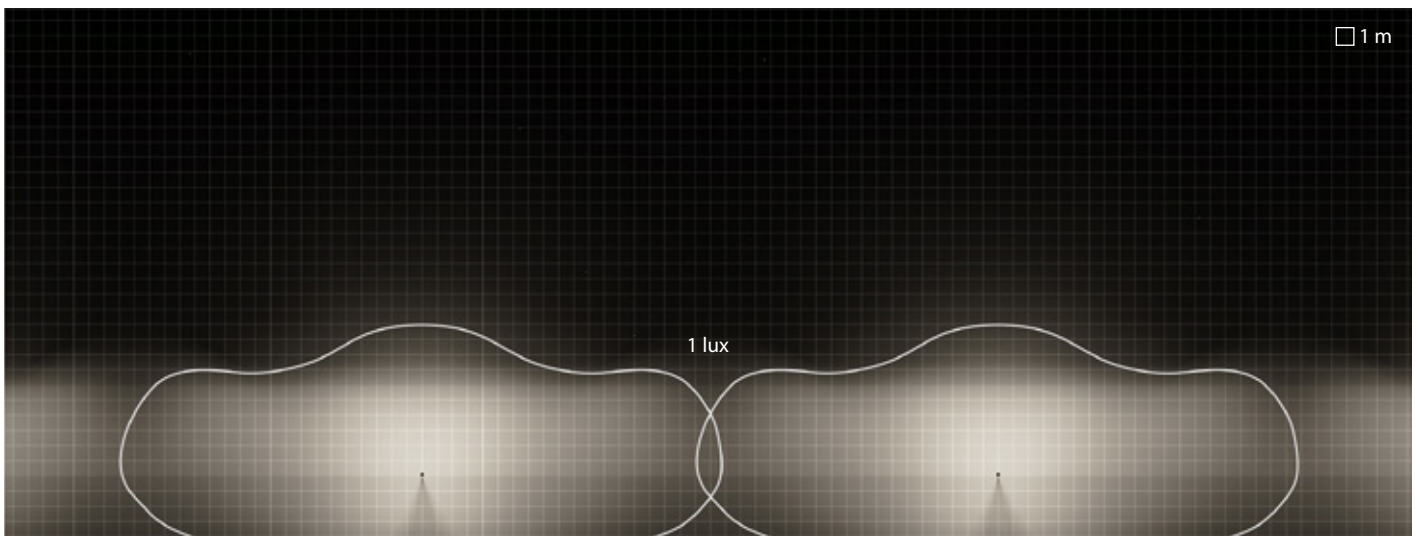

SQUARE+ 1 (73 W) | SR/T1 | linéaire

Espacement entre luminaires = 38m
Recul = 6m
Hauteur de pose = 6m

SQUARE+ 2



Pour permettre l'utilisation des projecteurs dans différentes situations d'installation, au mur ou sur mât, une large gamme d'accessoires est disponible

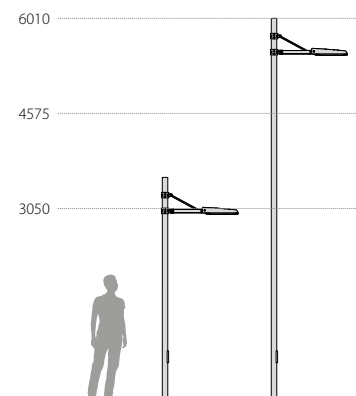

Raccordement électrique par connecteur rapide prise-fiche externe IP66 permettant le raccordement au réseau sans devoir ouvrir le boîtier d'éclairage, réalisé en technopolymère

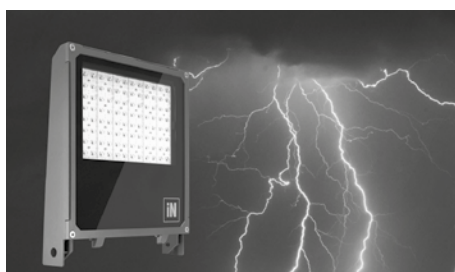

Équipé d'un dispositif supplémentaire de protection contre les surtensions de réseau jusqu'à 10 kV (DM)

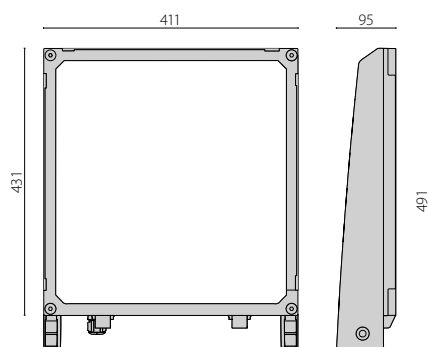

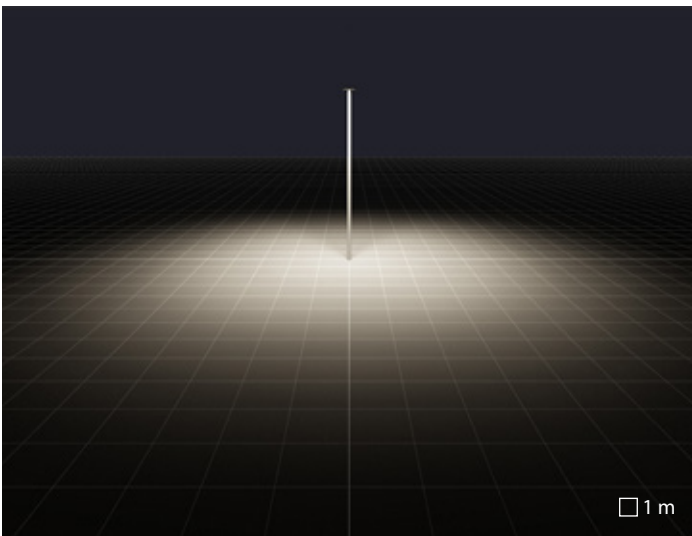

S/M optique symetrique moyenne

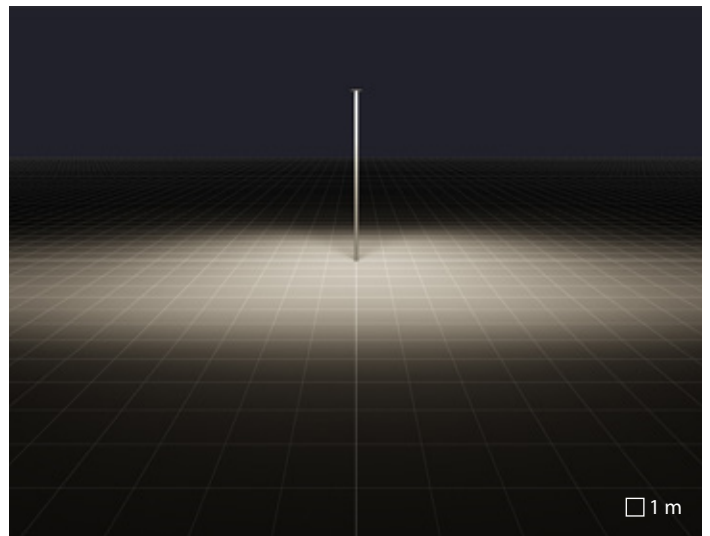

SR/T2 optique routière

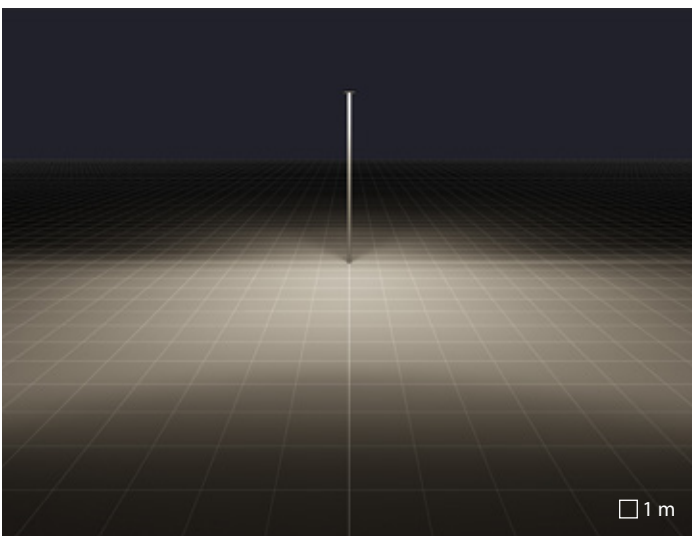

A55/W optique asymetrique diffusante

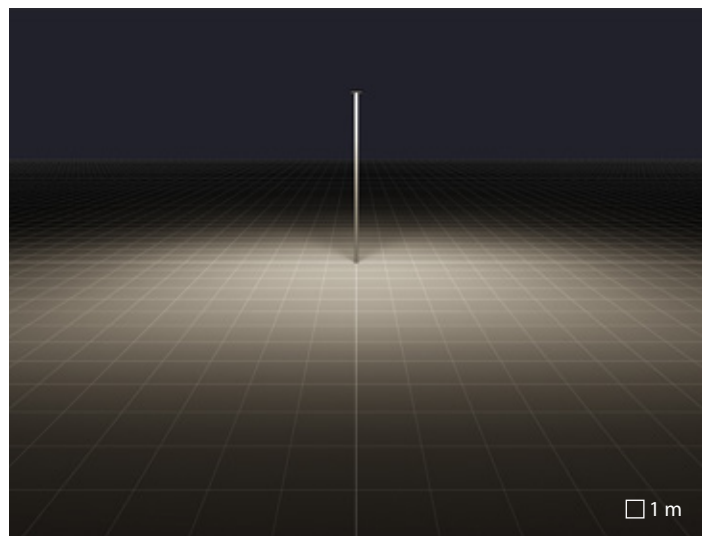

SR/T3 optique routière



"Città di Lombardia" square | Milan | Italy

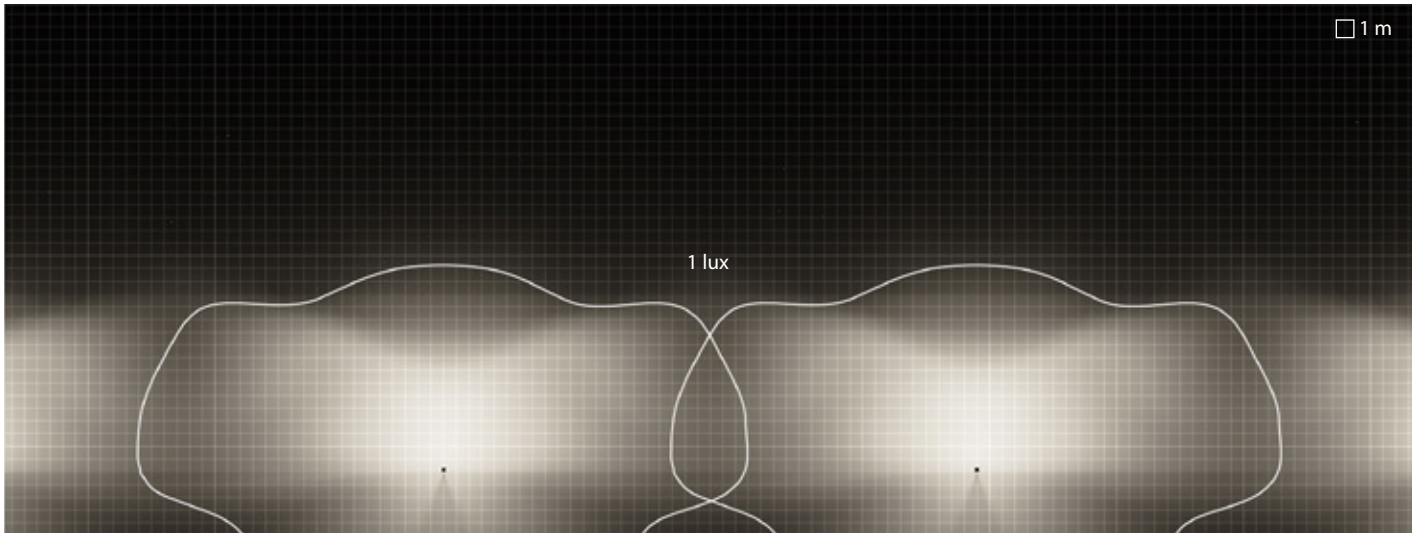

SQUARE+ 2 (210 W) | A55/W | linéaire

Espacement entre luminaires = 42m
Recul = 14m
Hauteur de pose = 6m

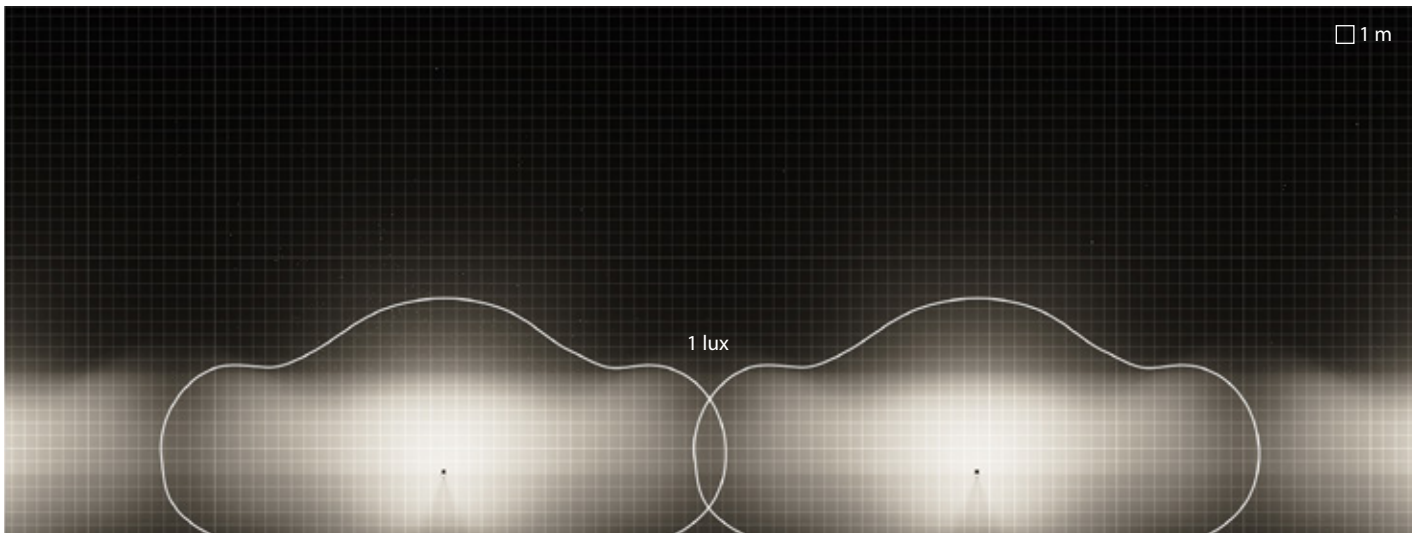

SQUARE+ 2 (210 W) | SR/T2 | linéaire

Espacement entre luminaires = 42m
Recul = 8m
Hauteur de pose = 6m

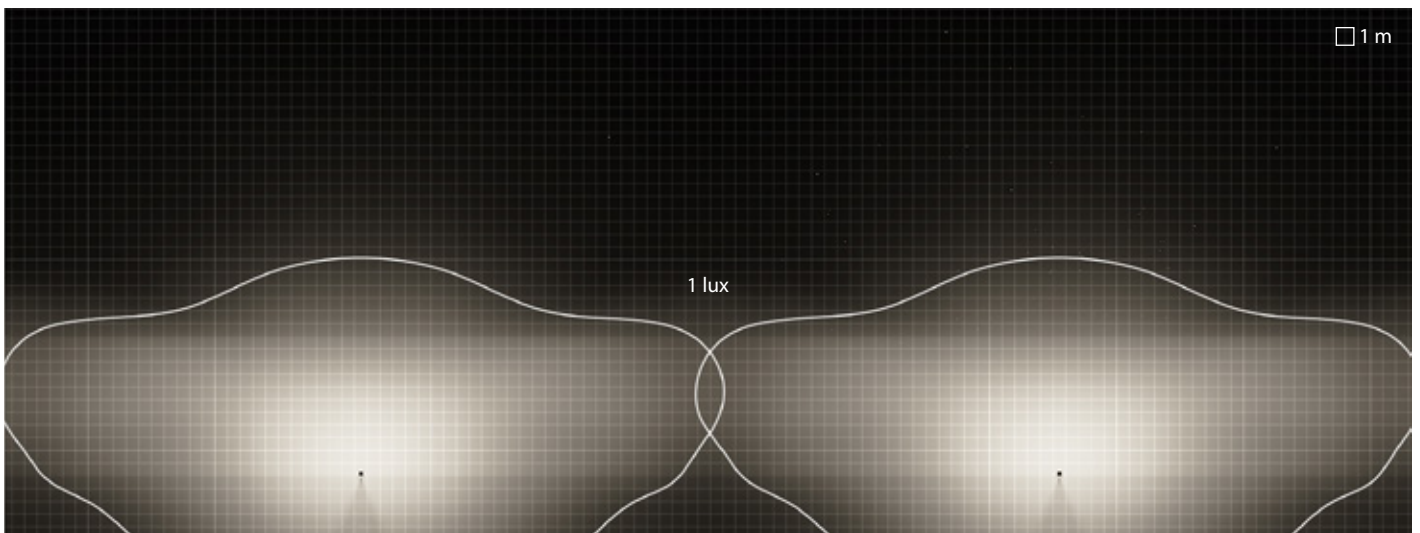

SQUARE+ 2 (210 W) | SR/T3 | linéaire

Espacement entre luminaires = 55m
Recul = 11m
Hauteur de pose = 6m

SQUARE+ | SYSTEMPARK



SQUARE+ 1 / 2 SYSTEMPARK

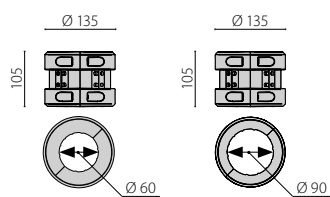

SQUARE+ 1

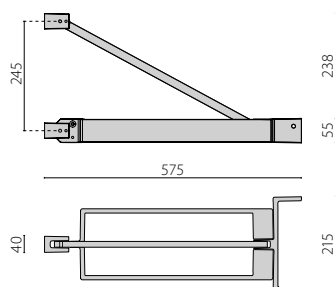

SQUARE+ 2

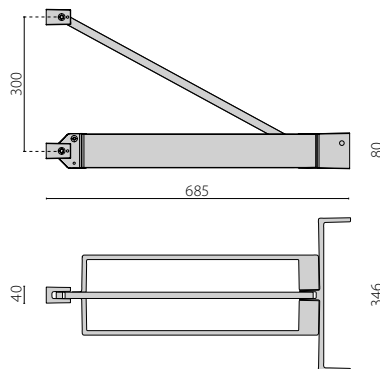

Pour permettre l'emploi de projecteurs dans les espaces urbains typiques (parcs, jardins, zones piétonnières, places, parkings etc.) la gamme d'accessoires SYSTEMPARK+ est disponible, composée de mâts en acier inoxydable et bras en aluminium peint qui permettent de répondre aux différents besoins d'installation

SQUARE+ | SOLUTION

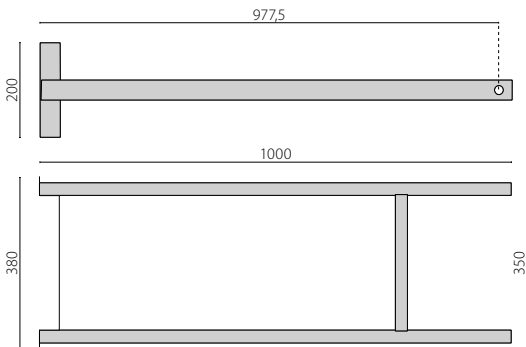
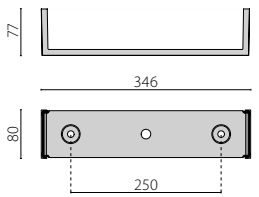
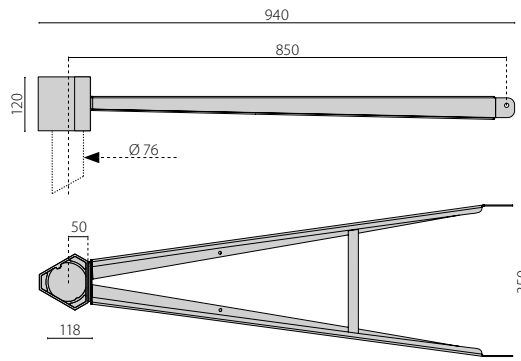
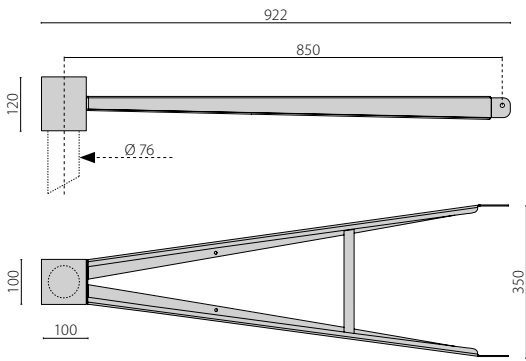
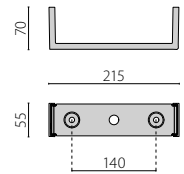
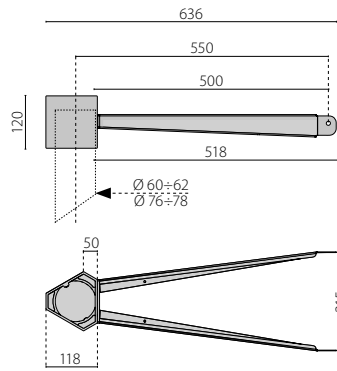
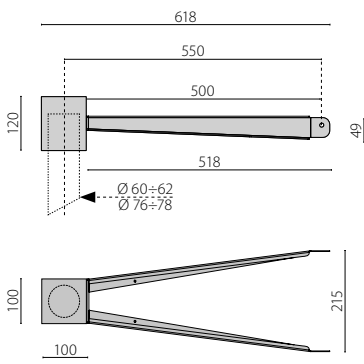
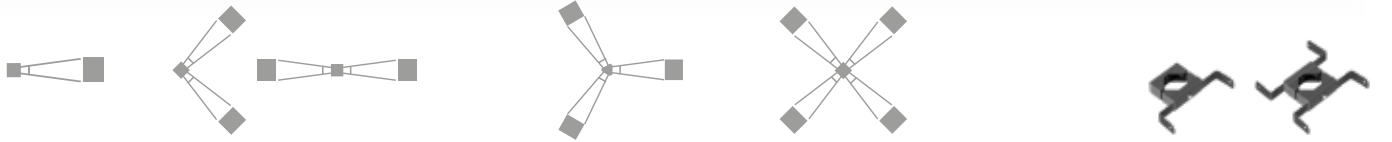
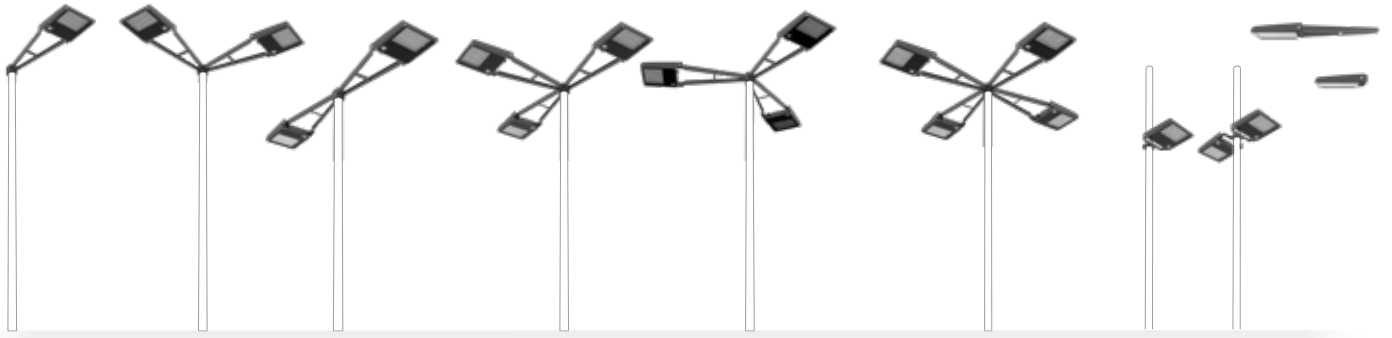

LINE+



Les supports coulissants, conçus spécialement, permettent différentes combinaisons de hauteur et d'angle sur le poteau, jusqu'à quatre configurations différentes



LINE+ est disponible en trois longueurs différentes, le profil mince offre un impact visuel minimal

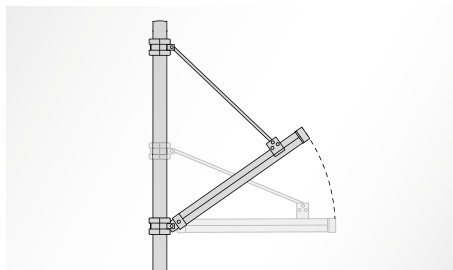

LINE+ peut être incliné à différents angles après l'installation en changeant simplement la position du support coulissant supérieur



Équipé d'un dispositif supplémentaire de protection contre les surtensions de réseau jusqu'à 10 kV (DM)



Pour permettre l'utilisation des projecteurs dans différentes situations d'installation, au mur ou sur mât, une large gamme d'accessoires est disponible

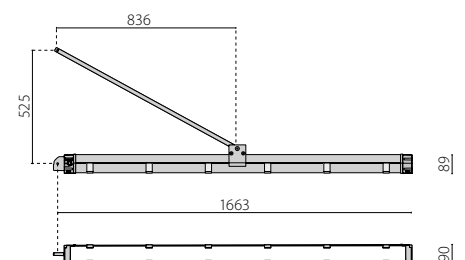
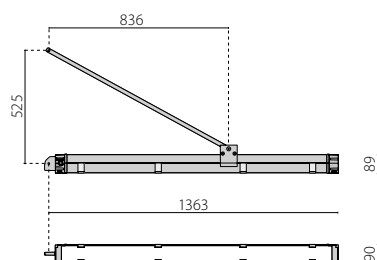
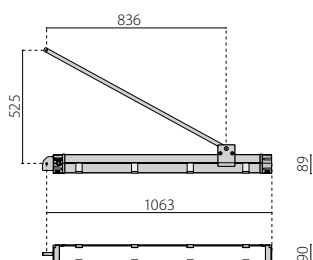

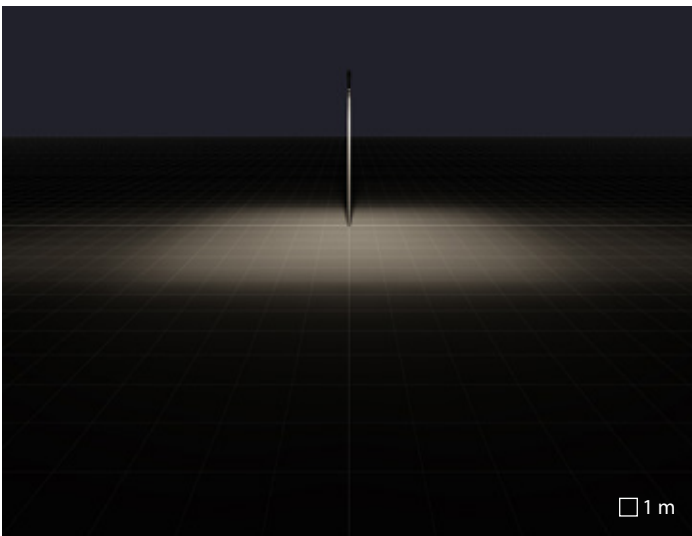

SR/T1 optique routière

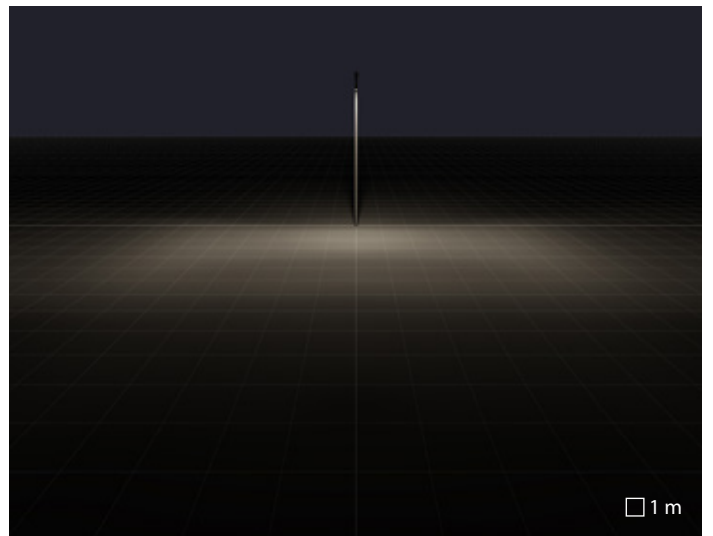

SR/T2 optique routière

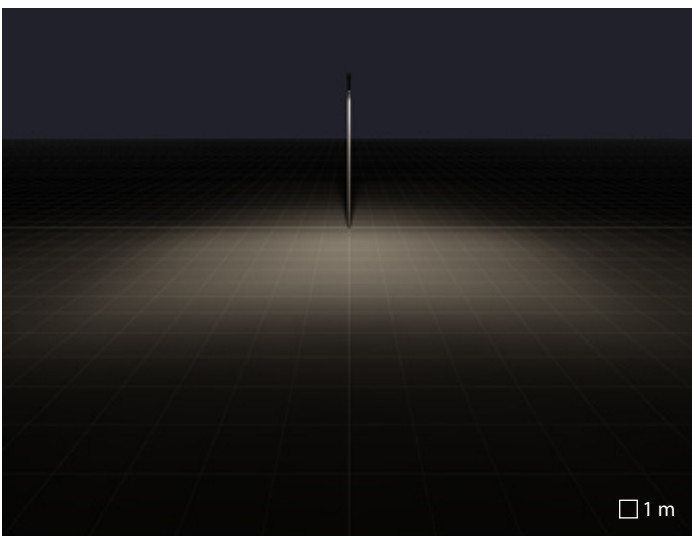

A50/W optique asymetrique diffusante



Stone italiana headquarters | Verona | Italy

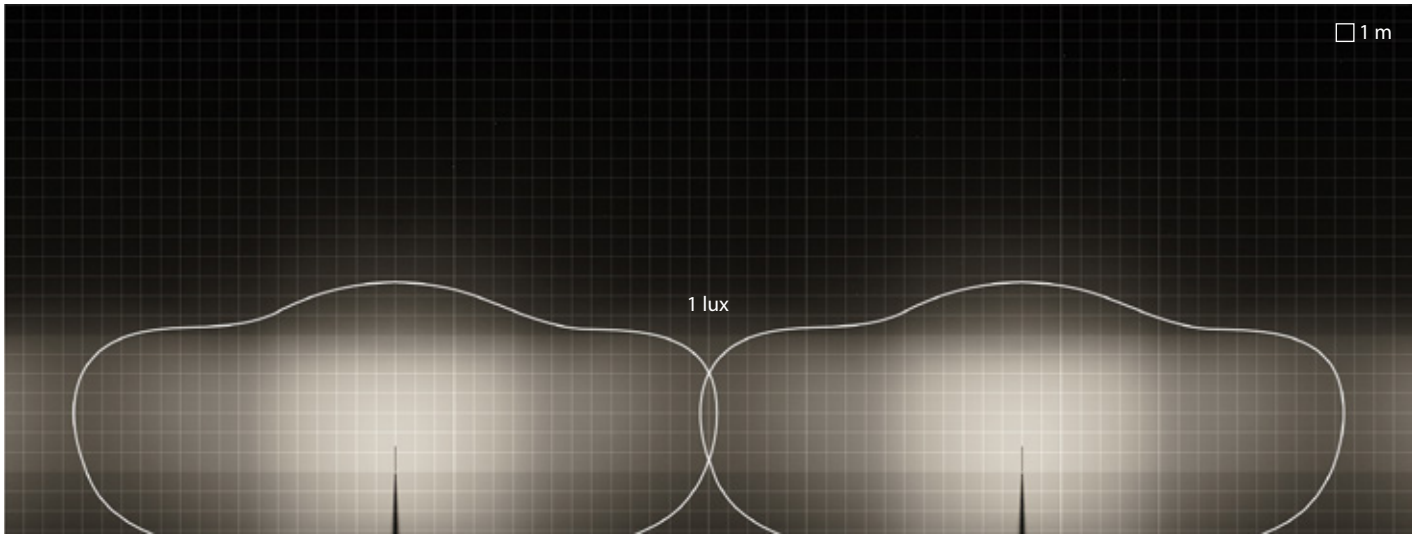

LINE+ | A50/W | linéaire

Espacement entre luminaires = 31m
Recul = 10m
Hauteur de pose = 5.5m

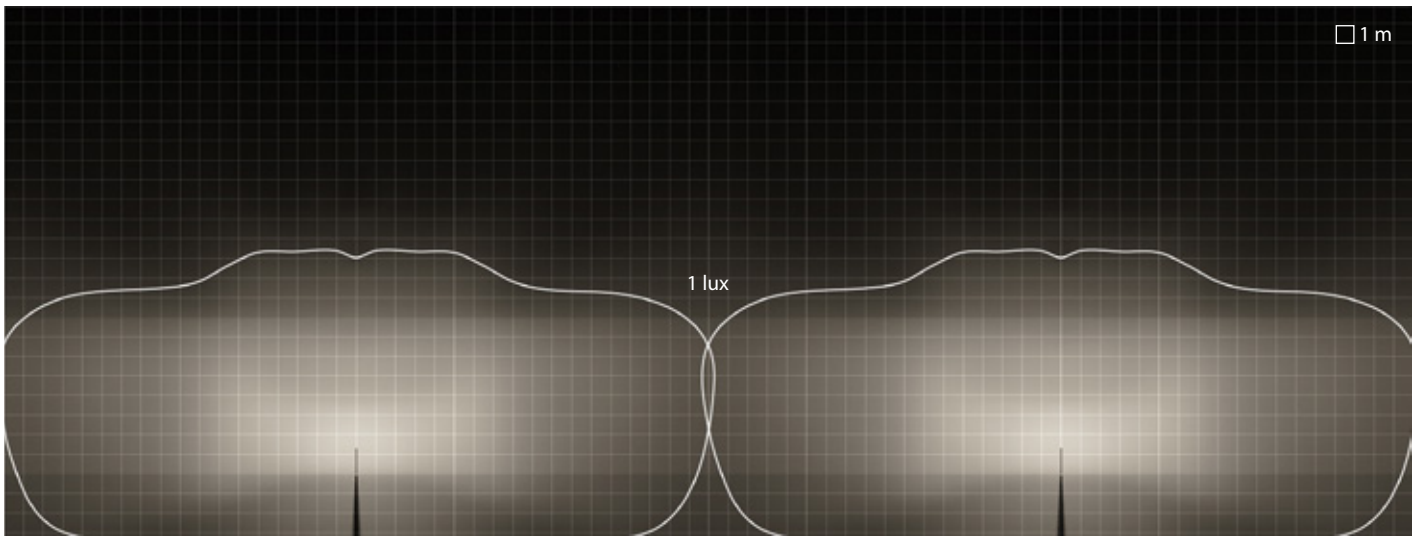

LINE+ | SR/T1 | linéaire

Espacement entre luminaires = 32m
Recul = 7m
Hauteur de pose = 5.5m

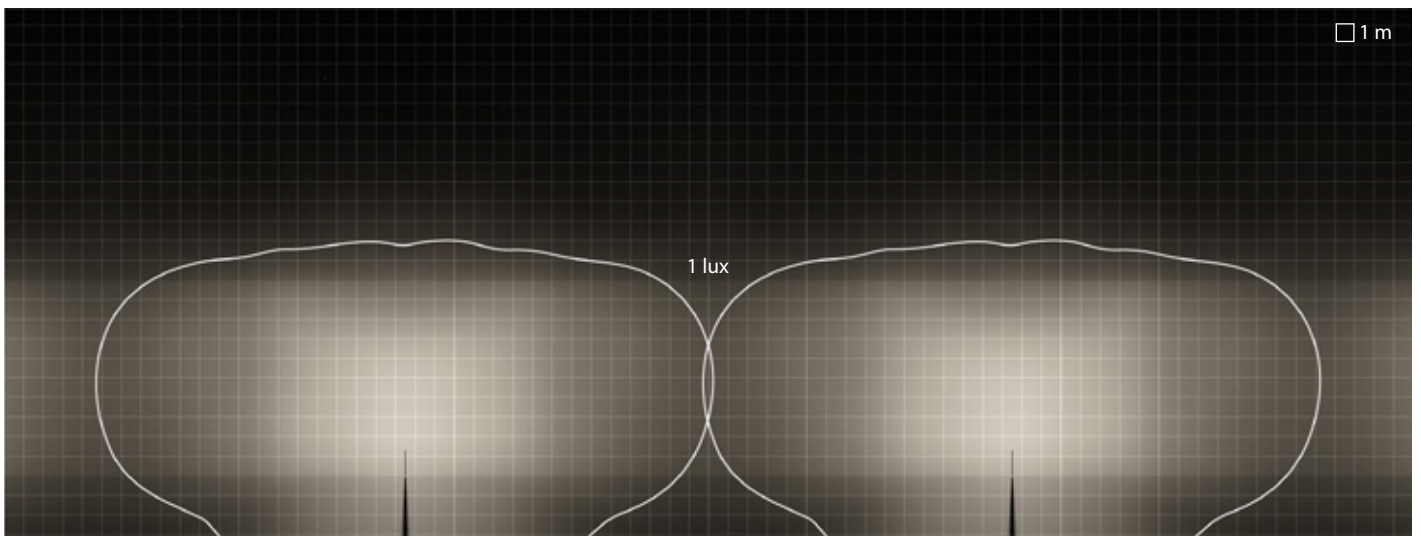

LINE+ | SR/T2 | linéaire

Espacement entre luminaires = 36m
Recul = 8m
Hauteur de pose = 5.5m

LA LUMIÈRE UNIQUEMENT LÀ OÙ ELLE EST UTILE

PERFORMANCE iN LIGHTING dessine et développe des optiques routières selon des spécifications propres pour répondre aux récentes évolutions de la législation et de la réglementation. L'objectif principal de ces optiques est de répondre à une exigence d'utilisation de la lumière uniquement là où elle est utile. Ces optiques sont spécifiques par la caractéristique qui différencie toutes les installations, c'est-à-dire le rapport entre la hauteur de l'installation de l'appareil (H) et la distance entre son barycentre et la limite de la chaussée (L). La dénomination des différentes optiques routières (SR) exprime par conséquent ce rapport (L/H).

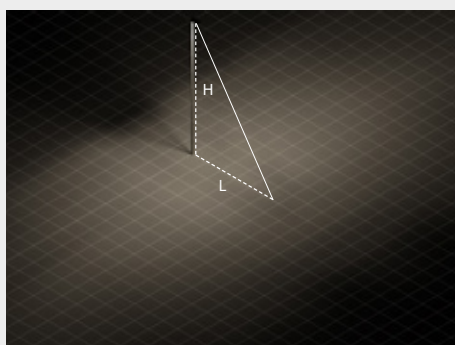

SR/075
 $L/H = 0.75$ ($0.5 \leq L/H \leq 0.875$)

Parcours cyclable et piétonnier

Ce type de parcours, n'étant souvent pas attenant à une route, demande un éclairage spécifique. La largeur est comprise entre 1,5 et 3 mètres et la hauteur des supports est généralement fixée entre 3 et 4 mètres. Pour ce type d'installation, des rapports élevés sont demandés entre l'interdistance et la hauteur des mâts. En considérant le rapport réduit L/H, l'optique SR/075 est la plus adaptée. Cette optique est conçue pour garantir, sur des parcours cyclables et piétonniers, des rapports entre l'interdistance et la hauteur allant jusqu'à sept, avec, par conséquent, une diminution des coûts.

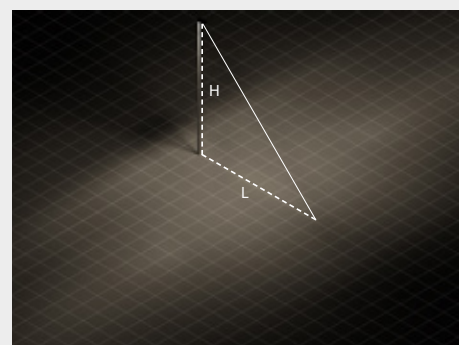

SR/100
 $L/H = 1.00$ ($0.875 \leq L/H \leq 1.125$)

Nouvelles installations routières

Le choix de l'optique pour un meilleur rendement d'une installation existante est limité par la hauteur et l'interdistance des mâts existants qui sont généralement maintenus. Il est au contraire possible d'optimiser les paramètres de l'installation des nouvelles installations avec en plus, l'objectif de réduire le nombre de points lumineux. Dans ce cas, l'optique la plus indiquée est la SR/100. Sur ces installations, il est préférable de choisir la hauteur des mâts pour obtenir un rapport L/H d'environ 1 parce que cela permet d'atteindre une interdistance jusqu'à 4,5 fois la hauteur des mâts.

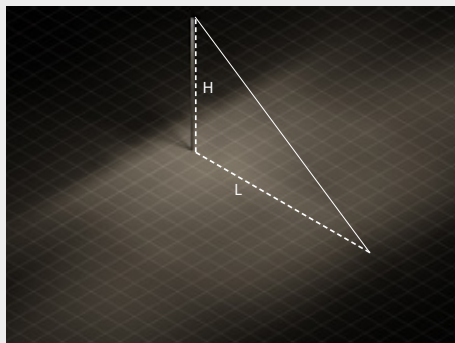

SR/125
 $L/H = 1.25$ ($1.125 \leq L/H \leq 1.375$)

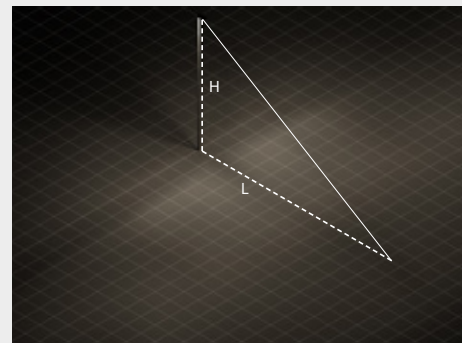

SR/150
 $L/H = 1.50$ ($1.375 \leq L/H \leq 1.625$)

Croisements et échangeurs

Au niveau des croisements et des échangeurs, des mâts de la même hauteur que ceux utilisés sur la route sont généralement adoptés. Statistiquement, ce sont des endroits où se produisent le plus souvent des accidents. La réglementation en vigueur fournit donc, pour ces types d'installations, des spécifications supplémentaires. Ces installations ont par conséquent un rapport L/H moyen-élevé et l'optique SR/125 représente donc la meilleure solution. Le type d'émission avec une bonne asymétrie frontale permet de garantir les valeurs d'éclairage vertical demandées pour accroître la sécurité du conducteur.

Les grandes aires

Pour l'éclairage des grandes aires, le positionnement des mâts est très contraignant. Sur les parkings, par exemple, les points de lumineux ne peuvent être installés qu'au niveau des intersections entre les bandes qui délimitent les places des véhicules ou, dans certains cas, exclusivement le long du périmètre. SR/150 représente la solution la plus adaptée pour ce type d'application puisqu'il s'agit d'une optique routière possédant une émission frontale élevée. Elle permet d'assurer les niveaux d'uniformité requis par la réglementation en vigueur, en utilisant moins de mâts.

KREOS

Une lumière de qualité pour des villes intelligentes

KREOS, futur du verbe « krei » (créer) en Espéranto, c'est un engagement pour créer aujourd'hui la ville intelligente de demain. C'est grâce à son expérience acquise sur des projets réalisés dans le monde entier que PERFORMANCE IN LIGHTING a développé cette série avec des optiques propriétaires exclusives, réalisées à l'aide de réflecteurs revêtus d'un argent de très grande qualité. KREOS est conçu selon trois critères impératifs: l'économie d'énergie, obtenue grâce à l'utilisation de la lumière « uniquement là où cela est nécessaire » ; le confort visuel, assuré par des niveaux d'éblouissement et de lumière intrusive réduits ; la polyvalence, grâce à des solutions d'éclairage qui lui permettent de s'adapter à l'hétérogénéité des installations existantes. Sur les nouvelles installations, une interdistance optimisée permet d'utiliser un plus petit nombre de luminaires, donc de réduire les coûts d'installation et d'entretien.

La série épouse les exigences de la ville de demain au moyen d'un pré-équipement pour les protocoles NEMA et Zhaga Book 18 et les interfaces pour les systèmes de contrôle à distance sans fil. Une nouvelle perspective et une opportunité pour les futurs développements de l'Internet of Things (IoT) et des villes connectées. De cette façon, chaque administration publique peut utiliser son propre système de gestion et ses plateformes en attendant d'autres développements pour les villes intelligentes.





Polanco Road | Otura - Granada | Spain

KREOS

Série d'appareils pour l'éclairage routier composée de :

Caractéristiques mécaniques

- Corps et couvercle en aluminium moulé sous pression peint avec des poudres polyester après traitement de conversion chimique de surface ISO 9227
- Châssis de support de composants amovible, réalisé en tôle d'acier prégalvanisé
- Réflecteurs de très hautes prestations, dans un aluminium très pur poli brillant et oxydé puis ayant subi un traitement PVD silver 99,99%. Celui-ci permet l'obtention d'une surface de plus de 97% de réflectance, sans reflet irisé
- Joint en silicone anti-vieillessement à haute capacité d'élasticité
- Diffuseur en verre plat extra clair trempé securit
- Visserie extérieure en acier inoxydable
- Fixation sur mât en aluminium moulé sous pression peint, pour mâts Ø 60 / 76 mm

Caractéristiques électriques

- Équipé d'un dispositif supplémentaire de protection contre les surtensions de réseau jusqu'à 10 kV (SPD)
- Les versions NEMA sont fournies avec NEMA SOCKET raccordé sur un driver à intensité variable DALI et avec un bouchon court-circuité étanche permettant un fonctionnement en on-off de l'appareil. Il s'agit donc de versions prévues pour le montage des solutions SMART compatibles
- Les versions ZHAGA sont fournies avec un ZHAGA SOCKET positionné sur la partie supérieure de l'appareil (position UP) et avec un driver D4i. Elles sont prévues pour recevoir des solutions "Radio Frequency node", des crépusculaires et d'autres détecteurs compatibles.

Installation

- Coupe-circuit automatique qui, à l'ouverture de l'appareil, interrompt l'alimentation électrique
- Fourni avec un clip de fixation en aluminium moulé par injection et d'un ressort en acier inoxydable. Celui-ci permet d'ouvrir rapidement l'appareil et sans outils en cas d'entretien
- Fourni avec 1 mètre de câble H07RN-F 2x1.5 mm² ou H07RN-F 4x1.5 mm² pour les versions à intensité variable, permettant un raccordement au réseau sans ouvrir le corps d'éclairage
- Installation en top sur poteau Ø 60 / 76 mm

Versions

- Consultez l'usine pour d'autres température de couleur et indice de rendu chromatiques
- Option CLO (Constant light output) disponible. Consulter l'usine
- Sur demande, il est possible de fournir des appareils avec un ZHAGA SOCKET positionné sur la partie inférieure de l'appareil (position DOWN) ou mixte (position UP + position DOWN) pour raccorder des détecteurs de présence et/ou de déplacement ou encore des solutions combinées

Normes / Directives

- CE
- EAC
- RCM
- ENEC en cours
- Conforme aux normes UNI 10819 sur la pollution lumineuse
- En conformité avec le décret italien CAM en matière d'éclairage public
- Fabriqué en Italie

Garantie

- Garantie 5 ans. Conditions de garantie complètes sur www.performanceinlighting.com
- Marque déposée ®
- Design déposé ®





KREOS

CARACTÉRISTIQUES MÉCANIQUES		
IP		IP66
IK		IK08 9J xx5
Dimensions (mm)		L 536 x H 229 (268 NEMA) x D 300
Prise au vent	EPA - front	0,0147 m ²
	EPA - side	0,047 m ²
	EPA - top	0,022 m ²
Poids		Max 6,45 kg
Couleur		●
INSTALLATION		
Pré-câblé		✓
Quick		✓
Installation possible en ligne continue		-
LED		
Flux nominal	3000 K	1875 lm ÷ 12125 lm
	4000 K	1965 lm ÷ 12707 lm
Flux réel	3000 K	1417 lm ÷ 9410 lm
	4000 K	1485 lm ÷ 9862 lm
CCT - Correlated Color Temperature		3000 K - 4000 K (2700 K on request)
CRI / SDCM (macadam step)		70/5
Lifetime		L90B10@100000h
ULR<1		✓
CIEn°3>95		✓
OPTIQUE		
SR/075 optique routière		SR/075
SR/100 optique routière		SR/100
SR/125 optique routière		SR/125
SR/150 optique routière		SR/150
CARACTÉRISTIQUES ÉLECTRIQUES		
Puissance		12 W - 16 W - 24 W - 34 W - 35 W 44 W - 53 W - 63 W - 82 W
Classe		II
EEL		-
Ta MAX° de l'appareil		40° C ÷ 50° C
Ta MIN° de l'appareil		-40°C
Gradable 1-10V		(on request)
Gradable DALI		✓
COSφ ≥ 0,9		✓
SPD (10kV)		✓
SYSTÈMES DE CONTRÔLE		
Réduction puissance automatique		✓
Réduction puissance commande fil pilote		(on request)
Rendement lumineux constant (CLO)		(on request)
NEMA socket		✓
ZHAGA book 18 socket		✓

● AN-96 / Anthracite métallisé / Poudrée



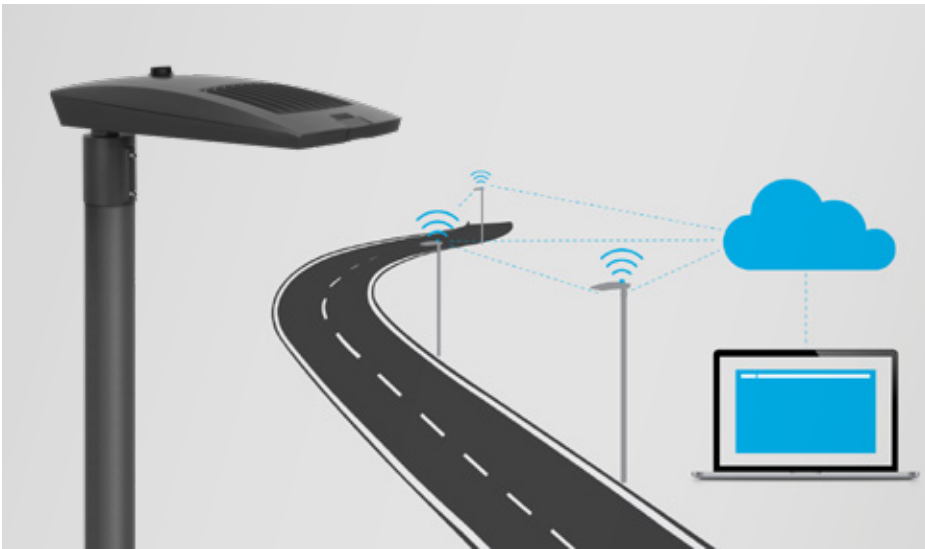

Les versions ZHAGA sont fournies avec un ZHAGA SOCKET positionné sur la partie supérieure de l'appareil (position UP) et avec un driver D4i. Elles sont prévues pour recevoir des solutions "Radio Frequency node", des crépusculaires et d'autres détecteurs compatibles



Diffuseur en verre plat extra clair trempé securit



Châssis de support de composants amovible, réalisé en tôle d'acier prégalvanisé



Fixation sur mât en aluminium moulé sous pression peint, pour mâts Ø 60 mm ou 76 mm

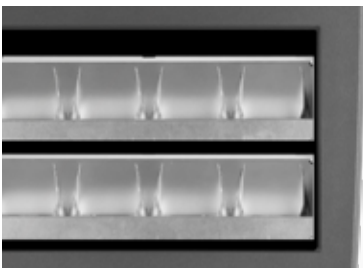

Réflecteurs de très hautes performances, dans un aluminium très pur poli brillant et oxydé puis ayant subi un traitement PVD silver 99,99%. Celui-ci permet l'obtention d'une surface de plus de 97% de réflectance, sans reflet irisé



Équipé d'un dispositif supplémentaire de protection contre les surtensions de réseau jusqu'à 10 kV (DM)



Les versions NEMA sont fournies avec NEMA SOCKET raccordé sur un driver à intensité variable DALI et avec un bouchon court-circuité étanche permettant un fonctionnement en on-off de l'appareil. Il s'agit donc de versions prévues pour le montage des solutions SMART compatibles.

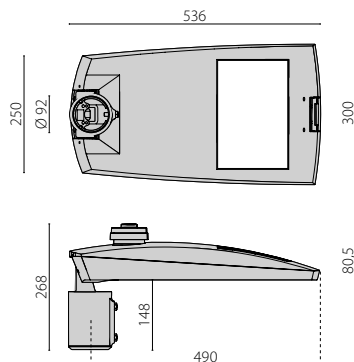
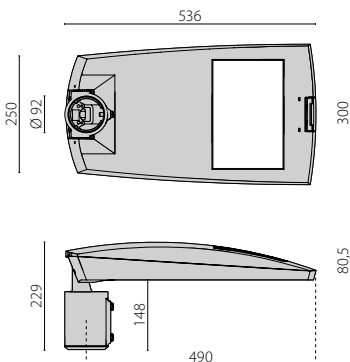

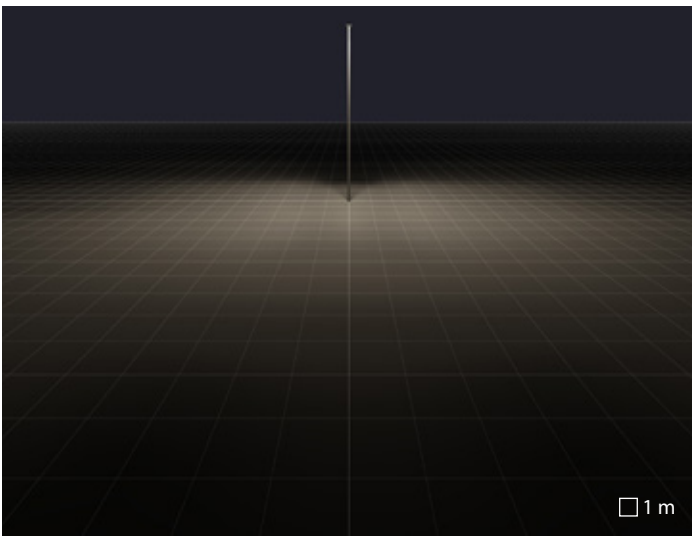

SR/075 optique routière

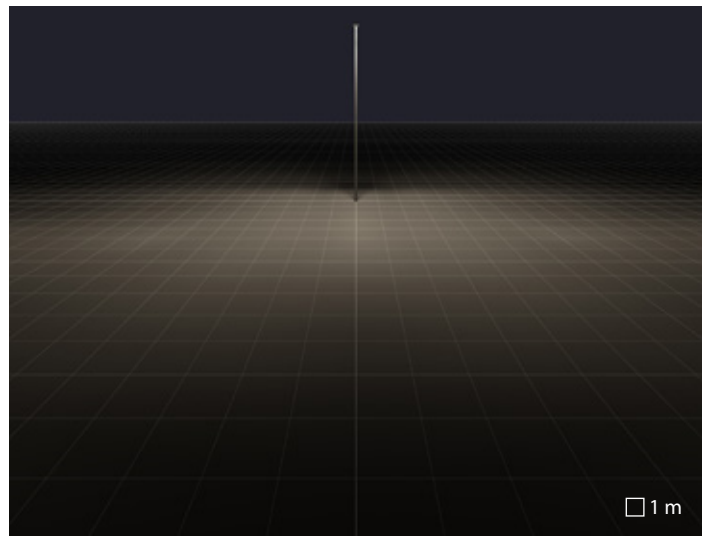

SR/100 optique routière

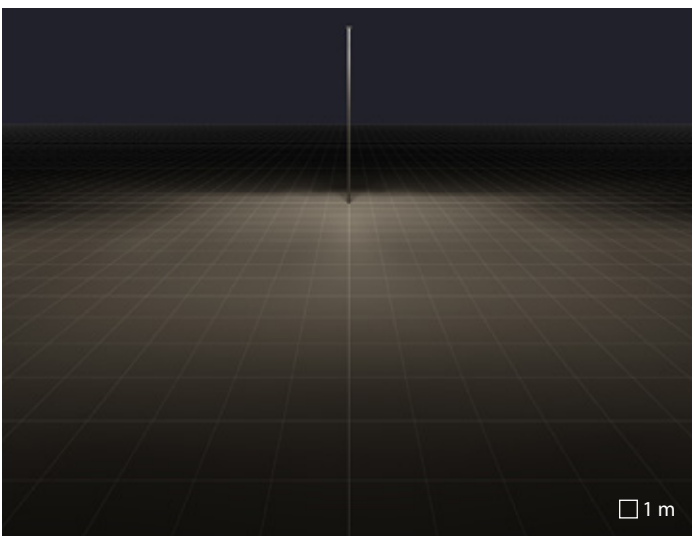

SR/125 optique routière

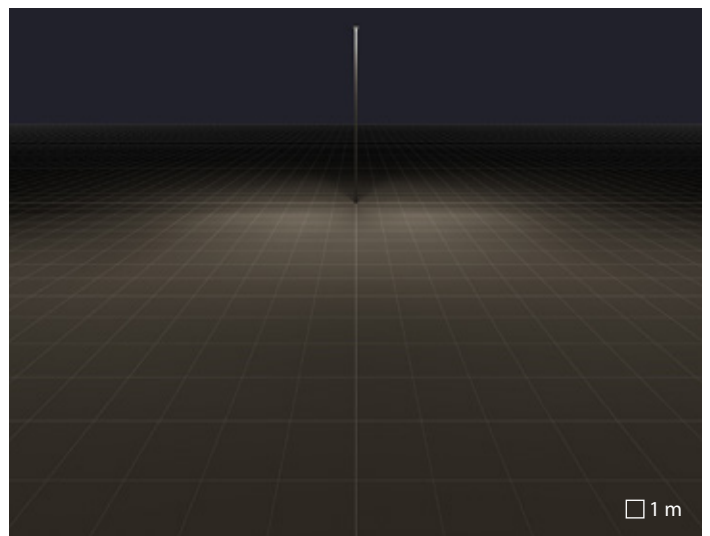

SR/150 optique routière

THEOS

design Silvia Paola Pennacchio

Exceptionnel! Un point c'est tout

La base de tout être et de tout évènement, le principe qui se manifeste clairement dans toutes les choses et les faits du monde. « C'est théos! » écrivait Euripide il y a plus de deux mille ans. C'est de ces lointaines racines que naît l'idée d'un design capable de satisfaire les exigences les plus diverses: de l'éclairage d'une grande métropole à la valorisation d'une petite ville.

Les grandes ailettes dorsales optimisent l'échange thermique avec le milieu environnant en favorisant la dissipation. Par ailleurs, leur disposition, ainsi que la forme du corps, supportent l'écoulement de l'eau de pluie en évitant toute stagnation prolongée et tout réceptacle de saleté qui pourraient, dans le temps, affecter les prestations thermiques.

THEOS GLASS offre au concepteur d'éclairage urbain à la fois des solutions d'éclairage polyvalentes et des coûts d'installation et de maintenance réduits. La proposition de différents types de répartition lumineuse, de typologie d'installation et de combinaisons de matériaux et de dimensions des appareils, font de lui un luminaire complet pour concevoir l'éclairage de la ville de demain.





Avenida de Andalucía Road | Málaga | Spain

THEOS

design Silvia Paola Pennacchio

Série d'appareils routiers LED, en deux versions, composés de :

Caractéristiques mécaniques

- Corps en aluminium moulé sous pression peint par poudre polyester après traitement de conversion chimique de la surface ISO 9227
- Optiques symétriques, asymétriques et double asymétrique
- Joint en silicone anti-âge à haute capacité d'élasticité
- Diffuseur en verre plat extra clair trempé securit
- Anneau de fermeture en aluminium moulé sous pression peint avec des poudres polyester après traitement de conversion chimique superficielle et fixé au corps avec une charnière imperdable
- Visserie extérieure en acier inoxydable
- Fixation sur mât en aluminium moulé sous pression peint, pour mâts Ø 60 / 76 mm

Caractéristiques électriques

- Équipé d'un dispositif supplémentaire de protection contre les surtensions de réseau jusqu'à 10 kV (SPD)
- Système "SECURE LIGHT DISTRIBUTION" qui garantit l'uniformité de la distribution lumineuse notamment en cas d'inefficacité de quelques LED
- Les versions NEMA sont fournies avec NEMA SOCKET raccordé sur un driver à intensité variable DALI et avec un bouchon court-circuité étanche permettant un fonctionnement en on-off de l'appareil. Il s'agit donc de versions prévues pour le montage des solutions SMART compatibles

Installation

- Fourni avec 1 mètre de câble H07RN-F 2x1.5 mm² ou H07RN-F 4x1.5 mm² pour les versions à intensité variable, permettant un raccordement au réseau sans ouvrir le corps d'éclairage
- Installation en top sur poteau Ø 60 / 76 mm.
- Possibilité de remplacer les cartes LED pour conserver la mise à jour technologique de la source de lumière au fil du temps (contacter le fabricant).

Versions

- Versions avec driver gradable. Consulter l'usine
- Consultez l'usine pour d'autres température de couleur et indice de rendu chromatiques
- Contactez l'entreprise pour la version avec prise NEMA à 7 broches pour branchement avec système de téléconduite externe
- Option CLO (Constant light output) disponible. Consulter l'usine

Normes / Directives

- CE
- EAC
- RCM
- ENEC
- Conforme aux normes UNI 10819 sur la pollution lumineuse
- En conformité avec le décret italien CAM en matière d'éclairage public
- Fabriqué en Italie

Garantie

- Garantie 5 ans. Conditions de garantie complètes sur www.performanceinlighting.com
- Marque déposée ®
- Design déposé ®





THEOS GLASS MINI

THEOS GLASS

CARACTÉRISTIQUES MÉCANIQUES			
IP		IP66	IP66
IK		IK08 6J xx5	IK08 9J xx5
Dimensions (mm)		L 506 x H 193 x D 280	L 696 x H 193 x D 315
Prise au vent	EPA - front	0,020 m ²	0,023 m ²
	EPA - side	0,039 m ²	0,063 m ²
	EPA - top	0,109 m ²	0,173 m ²
Poids		Max 6,68 kg	Max 9,55 kg
Couleur		●	●
INSTALLATION			
Pré-câblé		✓	✓
Quick		-	-
Installation possible en ligne continue		-	-
LED			
Flux nominal	3000 K	2806 lm ÷ 10182 lm	15273 lm ÷ 20364 lm
	4000 K	2940 lm ÷ 10863 lm	16294 lm ÷ 21726 lm
Flux réel	3000 K	2570 lm ÷ 9328 lm	13586 lm ÷ 19284 lm
	4000 K	2656 lm ÷ 9635 lm	14034 lm ÷ 19920 lm
CCT - Correlated Color Temperature		3000 K - 4000 K	3000 K - 4000 K
CRI / SDCM (macadam step)		70/3	70/3
Lifetime		L90B10@100000h	L90B10@100000h
ULR<1		✓	✓
CIEn°3>95		✓	✓
OPTIQUE			
SR/075 optique routière		SR/075	SR/075
SR/100 optique routière		SR/100	SR/100
SR/125 optique routière		SR/125	SR/125
SR/150 optique routière		SR/150	SR/150
CARACTÉRISTIQUES ÉLECTRIQUES			
Puissance		19 W - 35 W - 46 W - 58 W - 71 W	104 W - 136 W
Classe		II	II
EEL		-	-
Ta MAX° de l'appareil		55°	55° ÷ 50°
Ta MIN° de l'appareil		-40°	-40°
Gradable 1-10V		-	-
Gradable DALI		✓	✓
COSφ ≥ 0,9		✓	✓
SPD (10kV)		✓	✓
SYSTÈMES DE CONTRÔLE			
Réduction puissance automatique		✓	✓
Réduction puissance commande fil pilote		(on request)	(on request)
Rendement lumineux constant (CLO)		(on request)	(on request)
NEMA socket		✓	✓

● AN-96 / Anthracite métallisé / Poudrée



Parking + Street | Pedrengo | Italy

THEOS GLASS MINI / THEOS GLASS

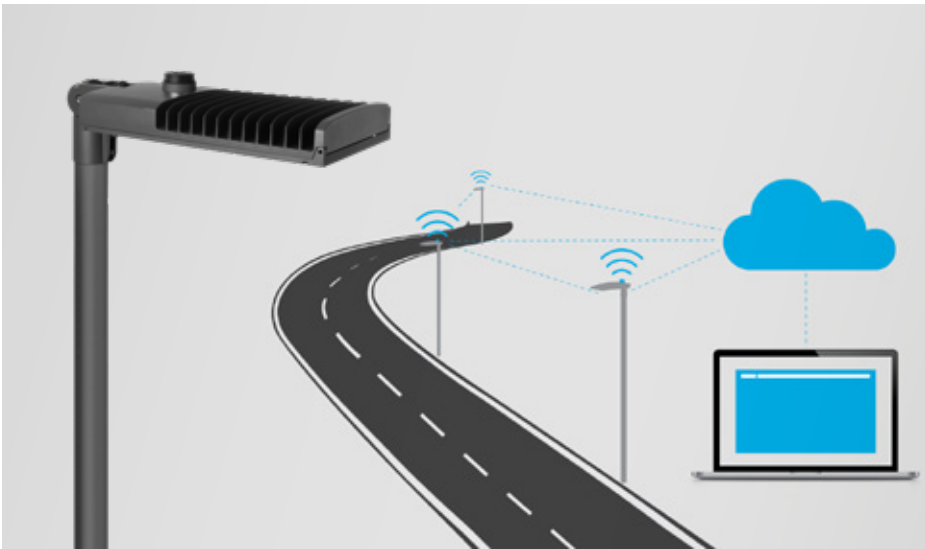

Les versions NEMA sont fournies avec NEMA SOCKET raccordé sur un driver à intensité variable DALI et avec un bouchon court-circuité étanche permettant un fonctionnement en on-off de l'appareil. Il s'agit donc de versions prévues pour le montage des solutions SMART compatibles.

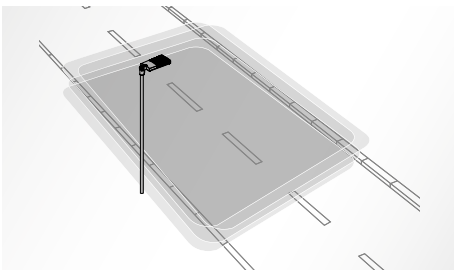

Système "SECURE LIGHT DISTRIBUTION" qui garantit l'uniformité de la distribution lumineuse notamment en cas d'inefficacité de quelques LED



Fourni avec 1 mètre de câble H07RN-F 2x1.5 mm² ou H07RN-F 4x1.5 mm² pour les versions à intensité variable, permettant un raccordement au réseau sans ouvrir le corps d'éclairage



Fixation sur mât en aluminium moulé sous pression peint, pour mâts Ø 60 mm ou 76 mm



Diffuseur en verre plat extra clair trempé securit



Équipé d'un dispositif supplémentaire de protection contre les surtensions de réseau jusqu'à 10 kV (DM)

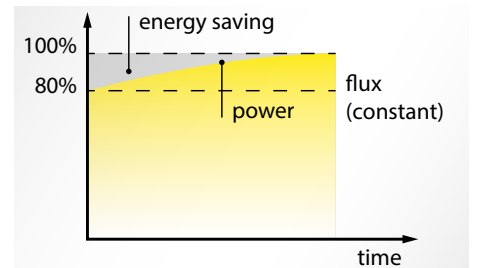

Option CLO (Constant light output) disponible. Consulter l'usine

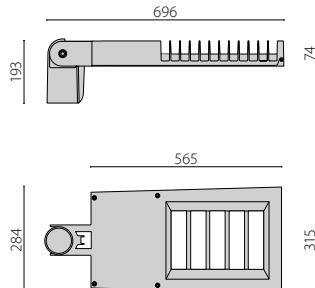
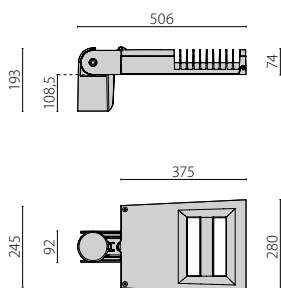

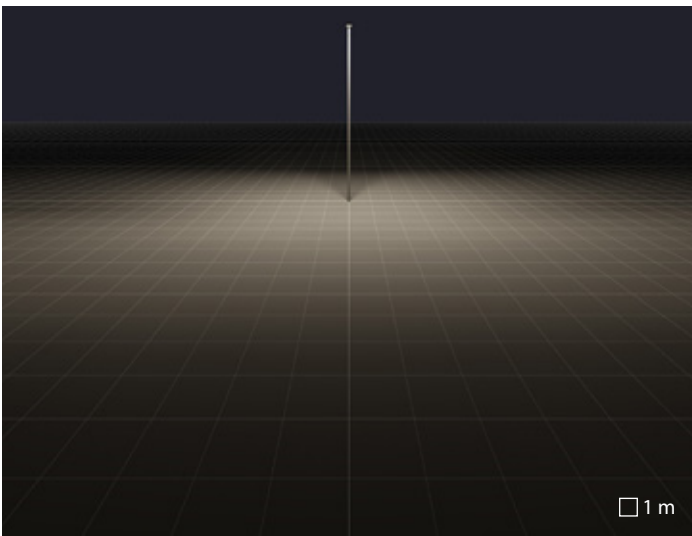

SR/075 optique routière

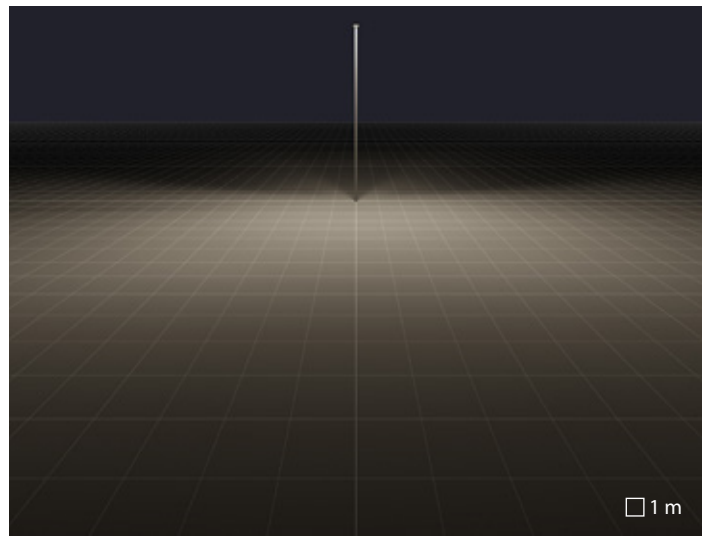

SR/100 optique routière

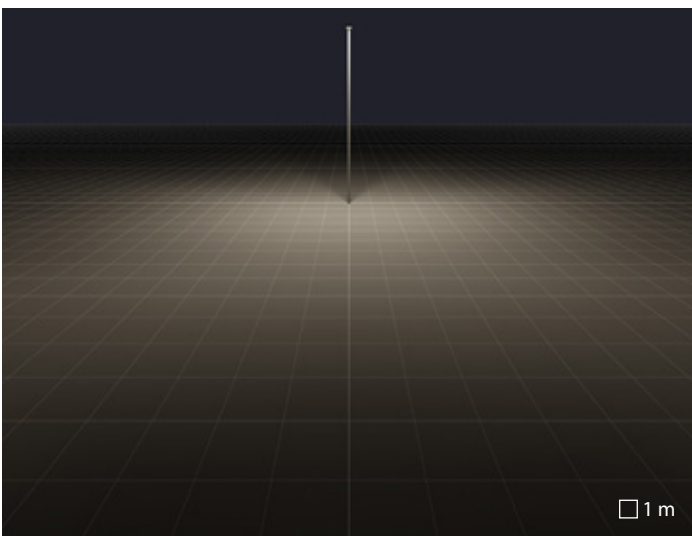

SR/125 optique routière

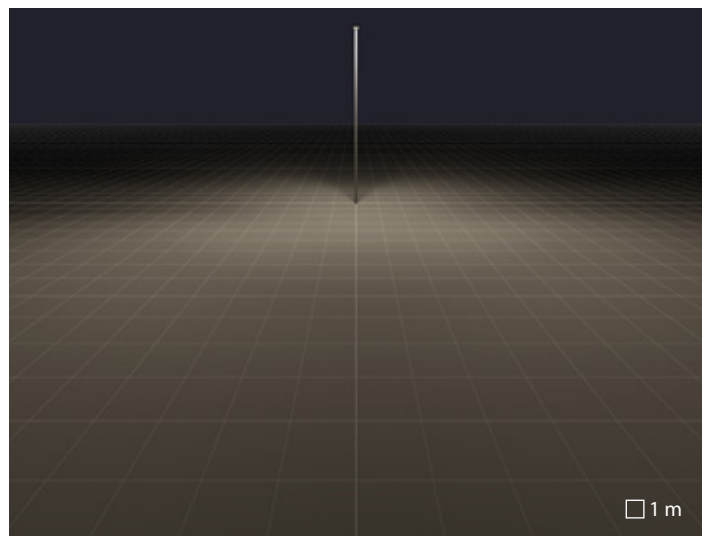

SR/150 optique routière





Train station Rockbank | Melbourne | Australia



SOLUTIONS D'ÉCLAIRAGE INTELLIGENTES



Le concept de smart city prendra différentes significations selon les cultures et restera discret tant qu'il ne sera pas analysé de manière pratique.

Le fait est qu'à court terme, les appareils à LED intelligents pourraient consommer 50 pour cent d'énergie en moins par rapport aux lampes traditionnelles.

Bientôt, lorsque les mâts seront dotés d'informations intelligentes, ils seront susceptibles de constituer la colonne portante numérique d'une ville, en offrant aux habitants des informations précises en temps réel dans n'importe quel domaine, des heures de pointe à la qualité de l'air.

C'est dans cette perspective que PERFORMANCE IN LIGHTING offre

des contrôles sur chaque appareil : interrupteurs horaires, versions dimmables et avec capteur. Ces contrôles simples offrent des économies fiables sans trop d'efforts. Les solutions RPA (Réduction de la Puissance Automatique) et RPP (Réduction de la Puissance du fil Pilote) offrent la possibilité d'effectuer une variation d'intensité de 50 pour cent la nuit, sans l'utilisation de câble de contrôle externes et les configurations peuvent être facilement personnalisées ou désactivées.

C'est pour cette raison que PERFORMANCE IN LIGHTING, depuis toujours attentive à l'évolution technologique, offre des appareils SMART adaptés aux prises

ZHAGA et NEMA à 7 pôles pour des systèmes de contrôle à distance extérieurs et en sous-groupes de connexion, permettant à chaque ville d'utiliser son propre système de gestion en étant prête pour les évolutions dans ce fabuleux domaine.

KYRO+

design Silvia Paola Pennacchio

Valeur, Style, Performances

KYRO+, ou Kairos, est la définition grecque du temps de la qualité: c'est de là que provient l'inspiration d'un concept élégant, équilibré et toujours actuel de la série.

Des appareils d'éclairage de conception unique aux lignes arrondies, offrent une valeur ajoutée aux centres urbains, aux contextes architecturaux et à l'éclairage public et unissent l'esthétisme et la fonctionnalité avec des modules LED permettant de faire des économies.

L'installation de ce corps d'éclairage urbain est facilitée par une ouverture simplifiée du boîtier de câblage sans nécessité d'utiliser des outils, ce qui permet d'effectuer un entretien rapide sur la plaque de câblage.

Pour le développement de cette série, PERFORMANCE IN LIGHTING a associé un design intemporel et un savoir-faire sur les LED et les optiques, qu'elle a cumulé au cours de plusieurs décennies d'expérience. Le résultat, c'est un produit de haute technologie de design iconique.





Avenida Antonio Machado | Málaga | Spain

KYRO+

design Silvia Paola Pennacchio

Série d'appareils pour l'éclairage routier composée de :

Caractéristiques mécaniques

- Corps et couvercle en aluminium moulé sous pression peint avec des poudres polyester après traitement de conversion chimique de surface ISO 9227
- Platine porte-composants en technopolymère renforcé à la fibre de verre
- Dissipateur thermique en aluminium
- Optiques symétriques, asymétriques et double asymétrique
- Joint en silicone antiviellissement à haute capacité d'élasticité
- Diffuseur en verre plat extra clair trempé securit
- Clips imperdables en aluminium avec ressort inox
- Visserie extérieure en acier inoxydable
- Fixation sur mât en aluminium moulé sous pression et peint

Caractéristiques électriques

- Équipé d'un dispositif supplémentaire de protection contre les surtensions de réseau jusqu'à 10 kV (SPD)
- Système "SECURE LIGHT DISTRIBUTION" qui garantit l'uniformité de la distribution lumineuse notamment en cas d'inefficacité de quelques LED
- Fournie avec 1 mètre de câble H07RN-F 2x1,5 mm² et un connecteur prise-fiche IP66, réalisé en polyamide avec contacts en laiton argenté, pour câbles Ø9 - Ø14 mm, qui permet le branchement au réseau sans ouvrir le boîtier d'éclairage

Installation

- Les versions KYRO+ 1 sont prévues pour le montage sur poteaux Ø 42 - Ø 60/62 mm, les versions KYRO+ 1-D76 sur poteaux Ø 76 mm et les versions KYRO+ 2 sur poteaux Ø 60/62 - Ø 76 mm
- Platine-appareillage démontable sans outil
- Coupe-circuit automatique qui, à l'ouverture de l'appareil, interrompt l'alimentation électrique
- Presse-étoupe à amarrage M25x1,5 pour câbles Ø 9 à Ø 14 mm
- Installation en top sur poteau Ø 60 / 76 mm.

Versions

- Versions avec réduction de puissance automatique (RPA)
- Option CLO (Constant light output) disponible. Consulter l'usine

Normes / Directives

- CE
- EAC
- RCM
- Conforme aux normes UNI 10819 sur la pollution lumineuse
- En conformité avec le décret italien CAM en matière d'éclairage public
- Fabriqué en Italie

Garantie

- Garantie 5 ans. Conditions de garantie complètes sur www.performanceinlighting.com
- Marque déposée ®





KYRO+ 1

KYRO+ 2

CARACTÉRISTIQUES MÉCANIQUES			
IP		IP66	IP66
IK		IK09 10J xx9	IK08 7J xx5
Dimensions (mm)		L 690 x H 131 x D 275	L 835 x H 155 x D 330
Prise au vent	EPA - front	0,036 m ²	0,051 m ²
	EPA - side	0,068 m ²	0,095 m ²
	EPA - top	0,170 m ²	0,245 m ²
Poids		Max 8,19 kg	Max 12,62 kg
Couleur		●	●
INSTALLATION			
Pré-câblé		-	-
Quick		-	-
Installation possible en ligne continue		-	-
LED			
Flux nominal	3000 K	5291 lm ÷ 10182 lm	15273 lm ÷ 20364 lm
	4000 K	5431 lm ÷ 10863 lm	16294 lm ÷ 21726 lm
Flux réel	3000 K	4709 lm ÷ 9280 lm	13670 lm ÷ 18757 lm
	4000 K	4898 lm ÷ 9528 lm	14035 lm ÷ 19257 lm
CCT - Correlated Color Temperature		3000 K - 4000 K	3000 K - 4000 K
CRI / SDCM (macadam step)		70/3	70/3
Lifetime		L90B10@100000h	L90B10@100000h
ULR<1		✓	✓
CIEn ³ >95		✓	✓
OPTIQUE			
SR/075 optique routière		SR/075	SR/075
SR/100 optique routière		SR/100	SR/100
SR/125 optique routière		SR/125	SR/125
SR/150 optique routière		SR/150	SR/150
CARACTÉRISTIQUES ÉLECTRIQUES			
Puissance		36 W - 70 W	103 W - 136 W
Classe		II	II
EEL		-	-
Ta MAX° de l'appareil		50° ÷ 35°	40° ÷ 30°
Ta MIN° de l'appareil		-40°	-40°
Gradable 1-10V		-	-
Gradable DALI		✓	✓
COSφ ≥ 0,9		✓	✓
SPD (10kV)		✓	✓
SYSTÈMES DE CONTRÔLE			
Réduction puissance automatique		✓	✓
Réduction puissance commande fil pilote		(on request)	(on request)
Rendement lumineux constant (CLO)		(on request)	(on request)

● AN-96 / Anthracite métallisé / Poudrée

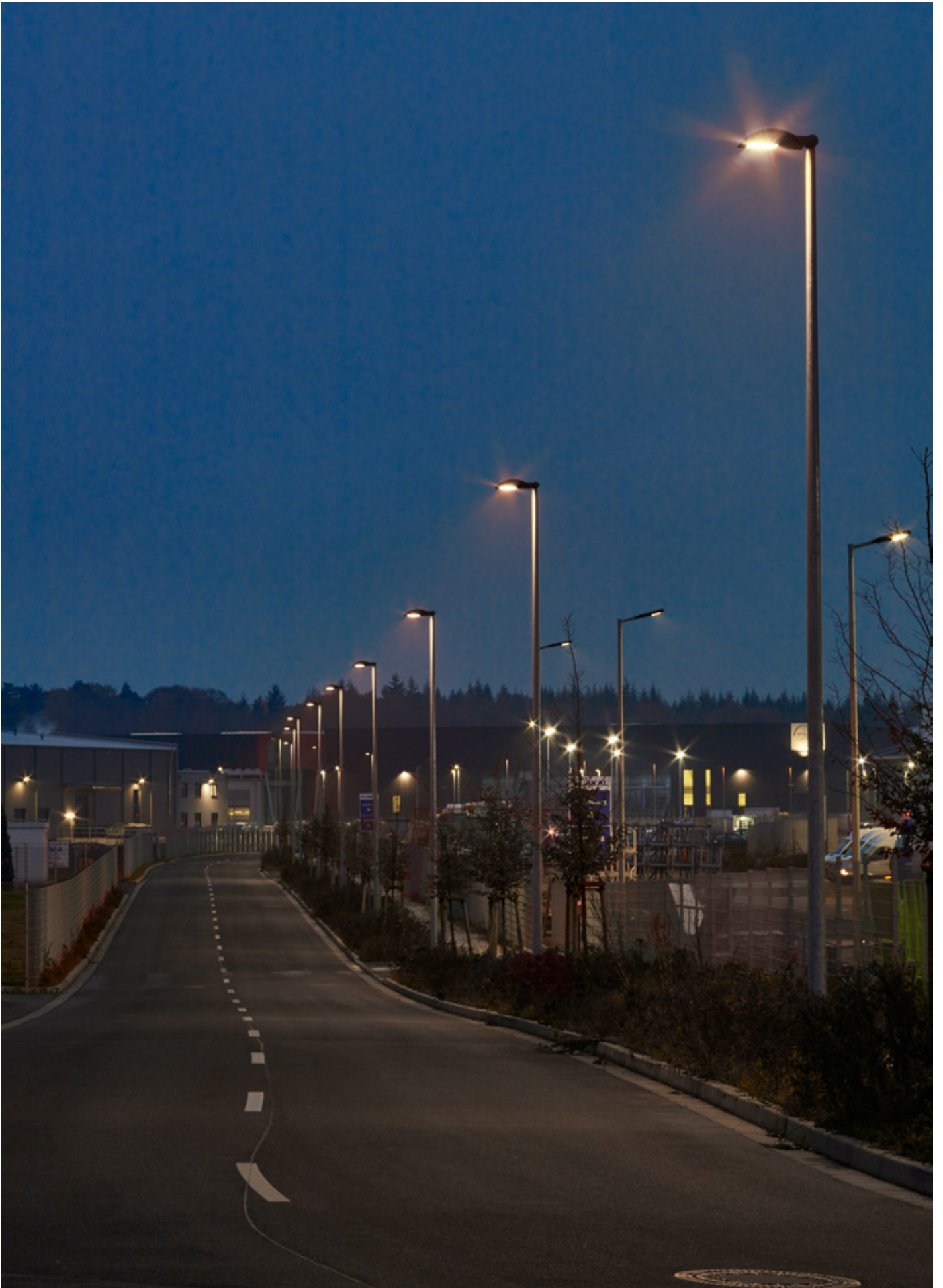

Urban street | Saarlouis | Germany

KYRO+ 1 / 2

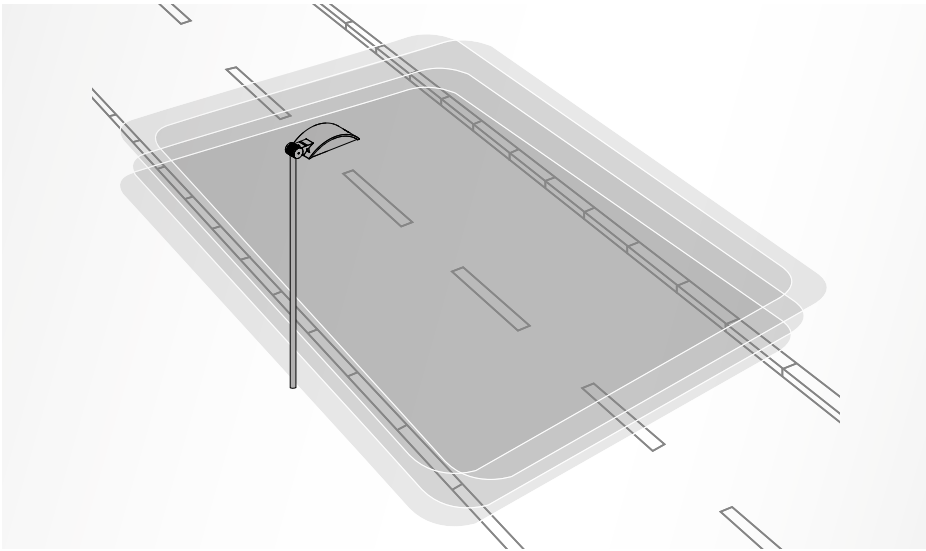

Système "SECURE LIGHT DISTRIBUTION" qui garantit l'uniformité de la distribution lumineuse notamment en cas d'inefficacité de quelques LED



Diffuseur en verre plat extra clair trempé securit

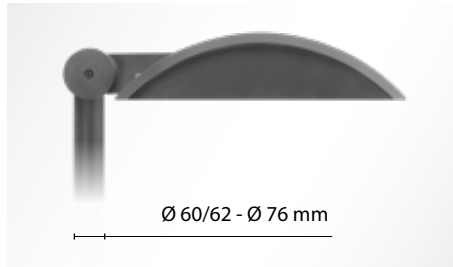

Les versions KYRO+ 2 sur poteaux Ø 60/62 - Ø 76 mm



Clips imperdables en aluminium avec ressort inox



Équipé d'un dispositif supplémentaire de protection contre les surtensions de réseau jusqu'à 10 kV (DM)

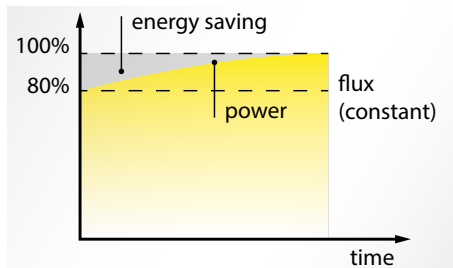

Option CLO (Constant light output) disponible. Consulter l'usine



Fixation sur mât en aluminium moulé sous pression et peint

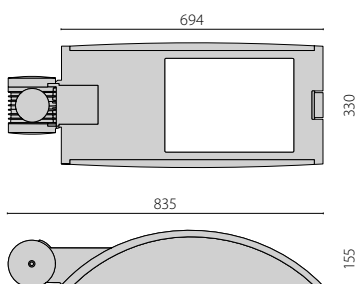
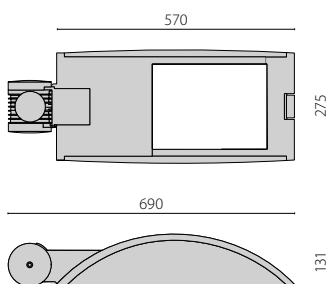

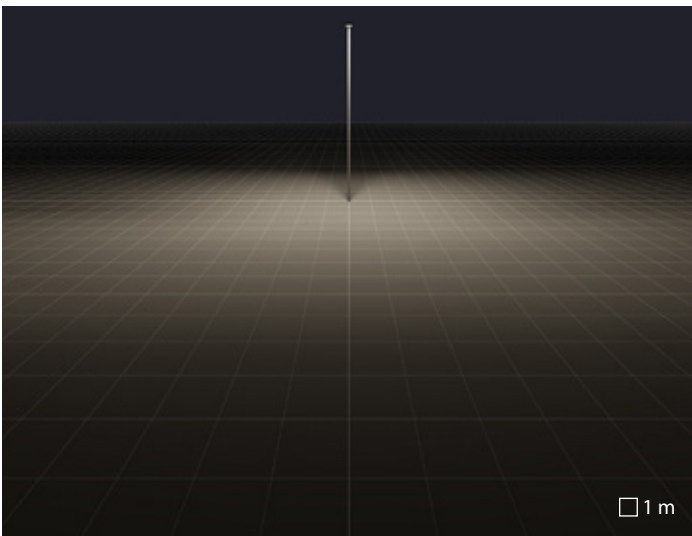

SR/075 optique routière

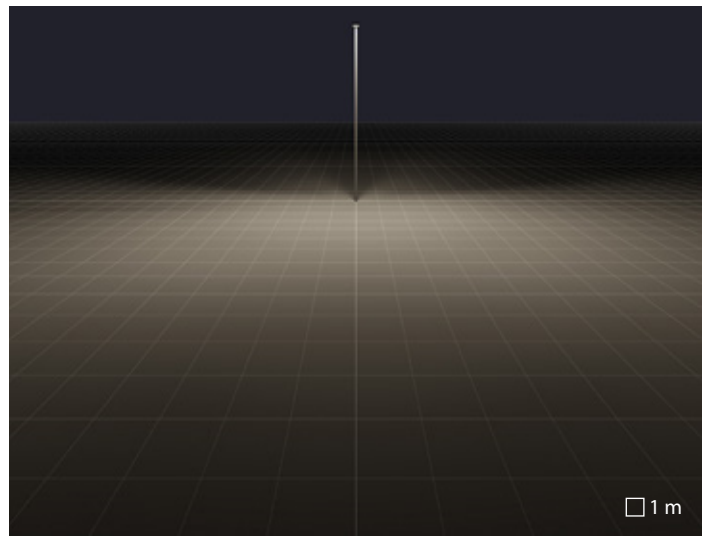

SR/100 optique routière

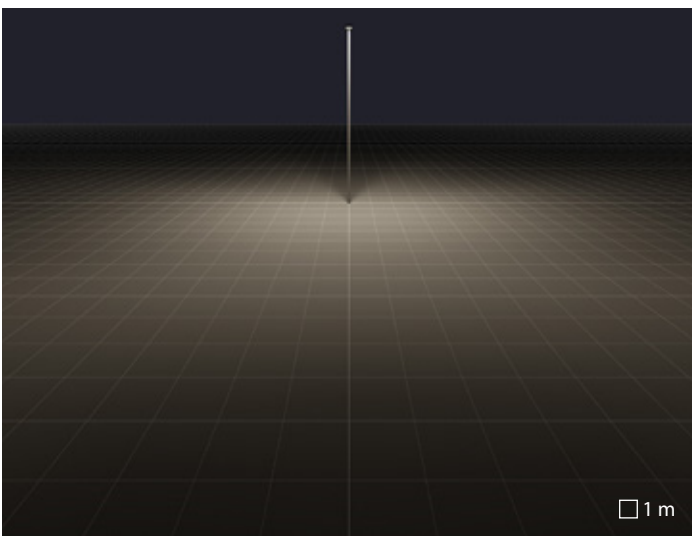

SR/125 optique routière

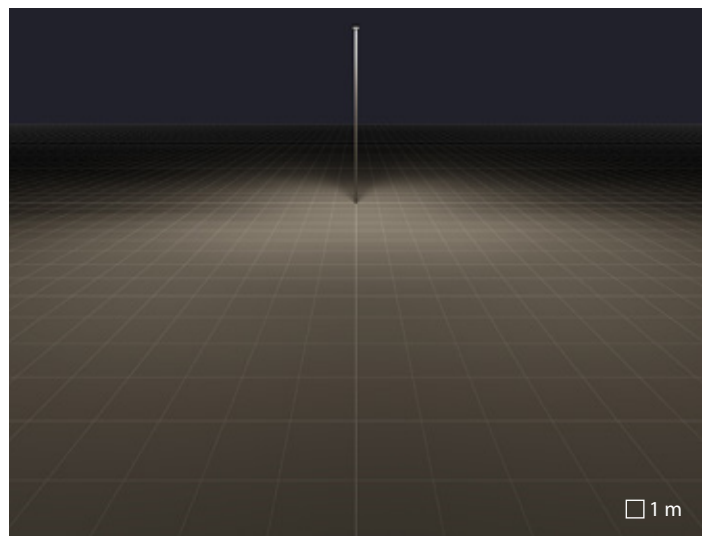

SR/150 optique routière

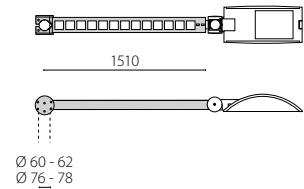
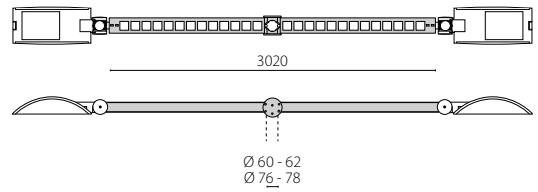
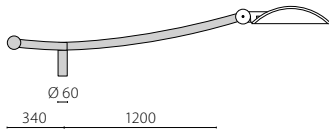
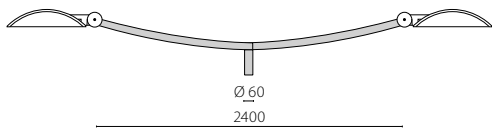

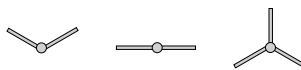
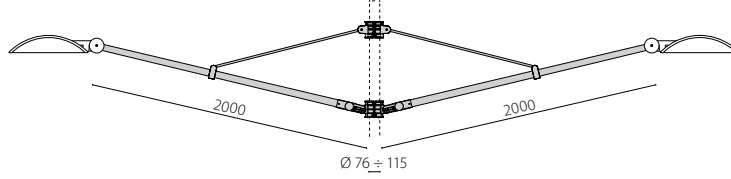
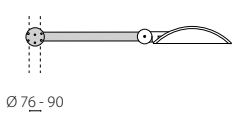
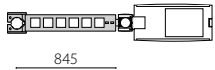
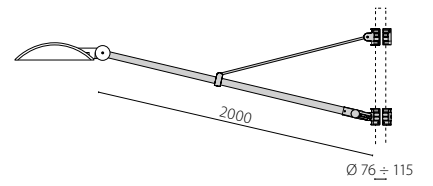
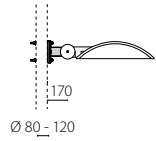
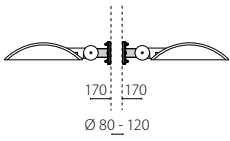
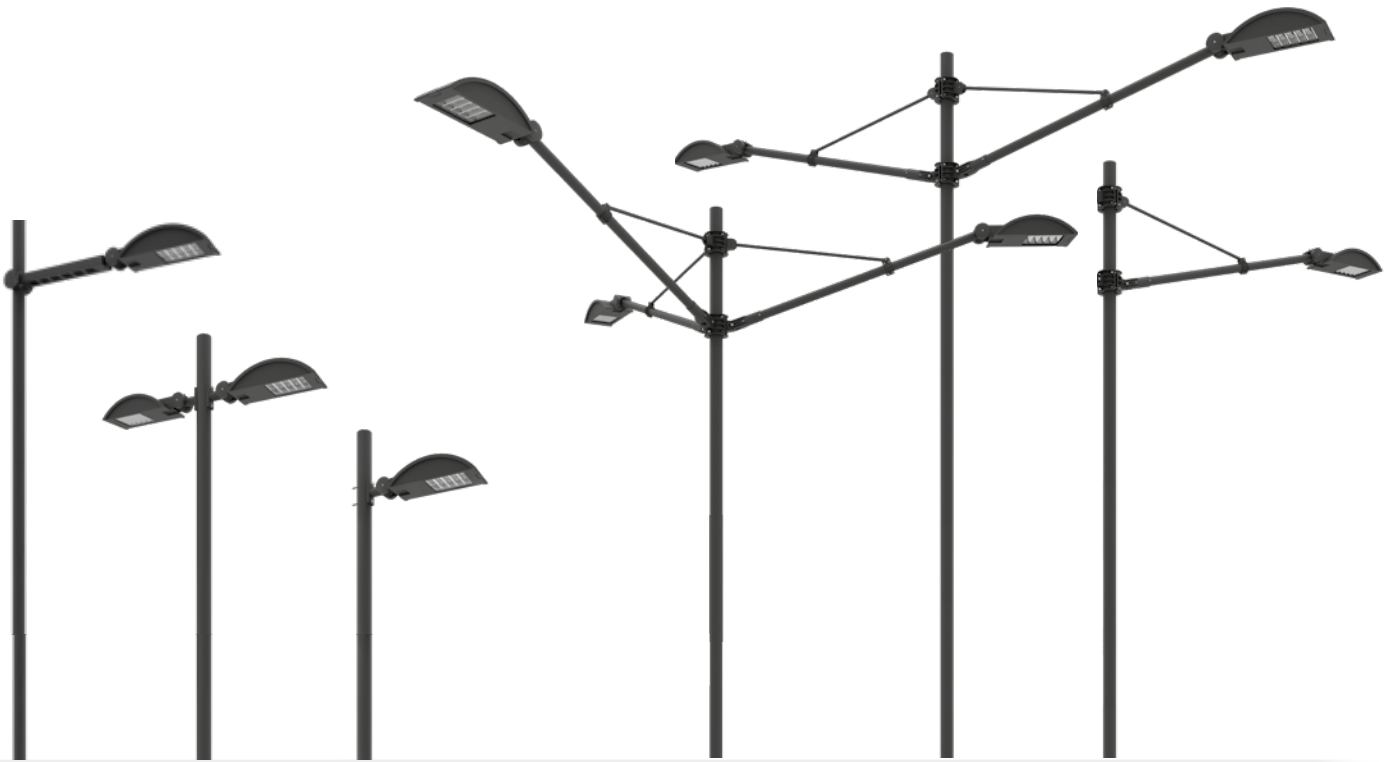

SPIDER+ POST

design Giorgio Lodi

Simplicité, flexibilité
et fonctionnalité

Il n'est pas facile de concevoir un appareil comprenant, dans une forme simple et originale, les dernières conquêtes technologiques. PERFORMANCE IN LIGHTING a su concevoir cet appareil unique en son genre, pouvant être utilisé dans n'importe quel contexte résidentiel et urbain. La simplicité d'installation est assurée par un connecteur rapide imperméable IP68, permettant à l'appareil de garder son étanchéité. Les nouveaux modules LED avec des optiques dédiées et la possibilité d'orienter l'angle de l'appareil in situ, fournissent une solution idéale pour tout type de projet.





SPIDER+ POST

design Giorgio Lodi

Projecteur LED pour installation aussi bien à l'intérieur qu'à l'extérieur, composé de:

Caractéristiques mécaniques

- Corps en aluminium moulé sous pression peint par poudre polyester après traitement de conversion chimique de la surface ISO 9227
- Réflecteur en aluminium très pur, anodisé et brillant
- Joint en silicone anti vieillissement
- Diffuseur en verre plat extra clair trempé, sérigraphié à l'intérieur
- La vitre est fixée de façon permanente au corps de l'appareil avec du silicone à haute température
- Visserie extérieure en acier inoxydable

Caractéristiques électriques

- Driver intégré

Installation

- Appareil prévu pour un fonctionnement à deux niveaux déterminés de puissance et pouvant être sélectionnés par l'utilisateur final en agissant sur le câble approprié se trouvant dans le connecteur rapide
- Une fixation sur poteau, pour des poteaux de Ø 76 mm, est proposée comme accessoire

Normes / Directives

- CE
- EAC
- RCM

Garantie

- Garantie 5 ans. Conditions de garantie complètes sur www.performanceinlighting.com
- Marque déposée ®
- Design déposé ®





SPIDER+ POST

CARACTÉRISTIQUES MÉCANIQUES		
IP		IP66
IK		IK06 1J xx3
Dimensions (mm)		L 350 x H 220 x D 180
Prise au vent	EPA - front	0,024 m ²
	EPA - side	0,036 m ²
	EPA - top	0,063 m ²
Poids		Max 3,5 kg
Couleur		●
INSTALLATION		
Pré-câblé		✓
Quick		✓
Installation possible en ligne continue		-
LED		
Flux nominal	3000 K	6677 lm
	4000 K	6967 lm
Flux réel	3000 K	5754 lm
	4000 K	6005 lm
CCT - Correlated Color Temperature		3000 K - 4000 K
CRI / SDCM (macadam step)		80/3
Lifetime		L70B10@70000h
ULR<1		✓
CIEn°3>95		✓
OPTIQUE		
A35/EW optique asymetrique extra diffusante		A35/EW
CARACTÉRISTIQUES ÉLECTRIQUES		
Puissance		37/51 W
Classe		II
EEl		-
Ta MAX° de l'appareil		30°
Ta MIN° de l'appareil		-20°
Gradable 1-10V		-
Gradable DALI		-
COSφ ≥ 0,9		✓
SPD (10kV)		✓
SYSTÈMES DE CONTRÔLE		
Réduction puissance automatique		-
Réduction puissance commande fil pilote		-
Rendement lumineux constant (CLO)		-

● AN-96 / Anthracite métallisé / Poudrée



SPIDER+ POST



Branchement électrique au moyen d'un connecteur rapide prise-fiche externe IP66, équipé avec câble, qui permet le branchement au réseau sans ouvrir l'appareil, réalisé en PA66 avec contacts en laiton, pour câbles Ø 6.5 à Ø 12 mm



Fixation sur poteau en aluminium moulé sous pression, peint avec des poudres polyester après traitement de conversion chimique superficielle, pour des poteaux de Ø 60 mm



Une fixation sur poteau, pour des poteaux de Ø 76 mm, est proposée comme accessoire

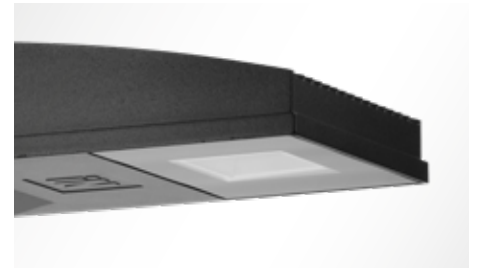

Diffuseur en verre plat extra clair trempé, sérigraphié à l'intérieur



Réflecteur en aluminium très pur, anodisé et brillant

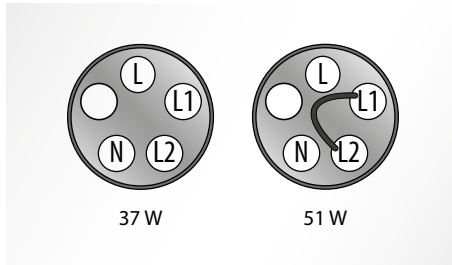

Appareil prévu pour un fonctionnement à deux niveaux déterminés de puissance et pouvant être sélectionnés par l'utilisateur final en agissant sur le câble approprié se trouvant dans le connecteur rapide



SPIDER+ series

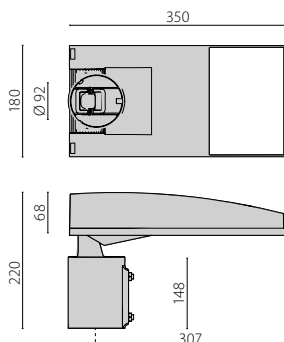

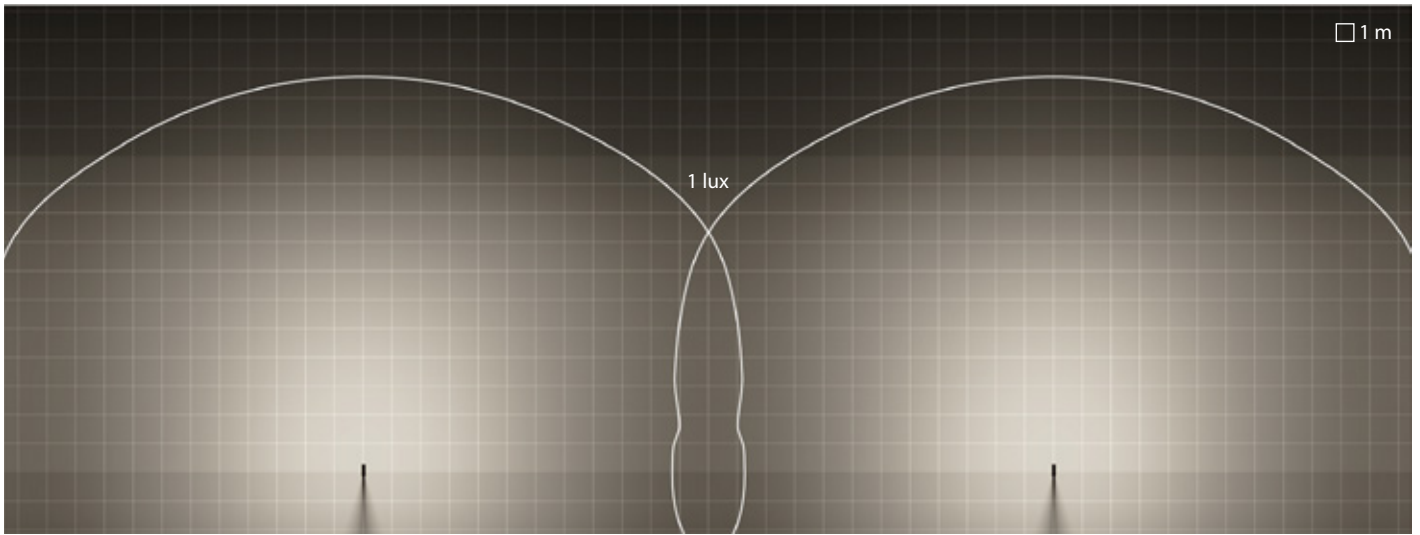

SPIDER+ POST | A35/EW | linéaire

Espacement entre luminaires = 24m
 Recul = 11m
 Hauteur de pose = 6m

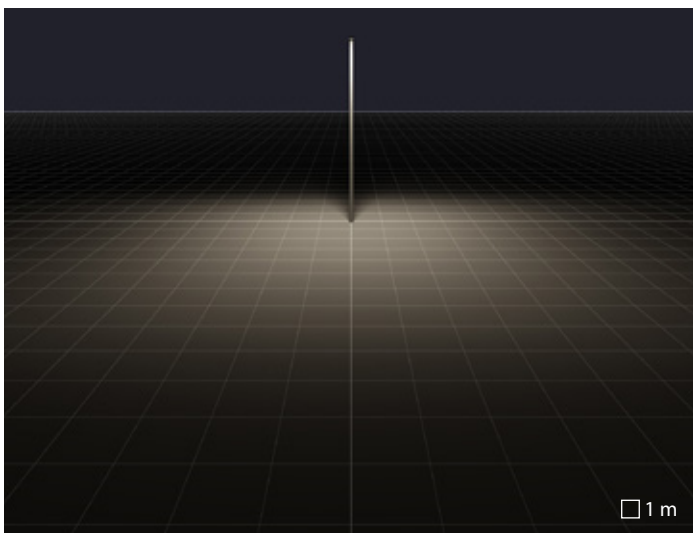

A35/EW optique asymétrique extra diffusante

DE LA LUMIÈRE SEULEMENT LORSQU'ELLE EST UTILE

Les changements techniques et conceptuels du secteur de l'éclairage public pour permettre des économies d'énergie plus importantes, se traduisent notamment à travers le concept d'une « lumière seulement lorsqu'elle est utile » ; en effet, les réglementations précisent que les niveaux d'éclairage doivent s'adapter aux variations du trafic de nuit, en réalisant, si cela est nécessaire, des réductions du flux lumineux.

Pour répondre à ces exigences, les appareils de Performance iN Lighting proposent une gamme complète de systèmes de réglage du flux, en modalité autonome ou pour des installations centralisées, ceux-ci pouvant être paramétrés en fonction des besoins du client.

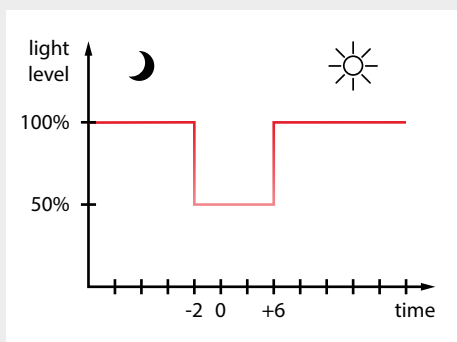

Les appareils dotés d'un alimentateur avec un RPA (réducteur de puissance automatique) disposent d'un système de réglage de flux autonome: aucun câblage supplémentaire n'est demandé et les profils de variation de lumière (allant jusqu'à cinq), sont préprogrammés en fonction d'un « minuit virtuel », c'est-à-dire un horaire intermédiaire situé entre l'allumage et l'extinction des appareils calculé au cours des trois premiers jours de fonctionnement de l'installation.

Exemple : nous supposons que pendant une certaine période de l'année, une installation est allumée de 17h 00 à 6h 00 du lendemain pour un total de 13 heures ; le minuit virtuel coïncidera avec l'heure 23h 30 (13 heures : 2 = 6,5 heures, donc 17h 00 + 6,5 heures = 23:30). Le paramétrage de fabrication de Performance iN Lighting, prévoit une variation de lumière de 50% de deux heures avant jusqu'à six heures après le minuit virtuel ; c'est en prenant en compte ces paramètres que les appareils subiront une variation d'éclairage de 50% de 21h 30 (23h 30 - 2 heures) à 5h 30 (23h 30 + 6 heures), du jour suivant.

Le minuit virtuel est périodiquement mis à jour afin qu'il puisse s'adapter à la variation saisonnière de la durée du jour et de la nuit, en permettant l'allumage et l'extinction de l'installation au moyen d'un interrupteur solaire.

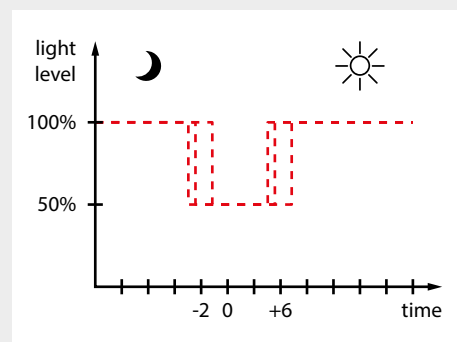

Les appareils dotés d'un alimentateur avec un RPP (réducteur de puissance avec commande pilote), disposent d'une fonction qui, par l'utilisation d'un câblage dédié (le "fil pilote"), permet de réduire le flux à un niveau préprogrammé (le paramétrage de fabrication est égal à 50%).

En appliquant la tension de réseau sur le fil pilote, l'intensité lumineuse de l'appareil est paramétrée sur une valeur fixée à l'avance, ou bien elle fonctionne avec 100% du flux lumineux. Il est possible d'inverser cette logique de fonctionnement en intervenant sur la programmation du dispositif; le produit fonctionnera à 100% en alimentant le fil pilote. Dans le cas contraire, il sera doté d'un variateur de lumière.

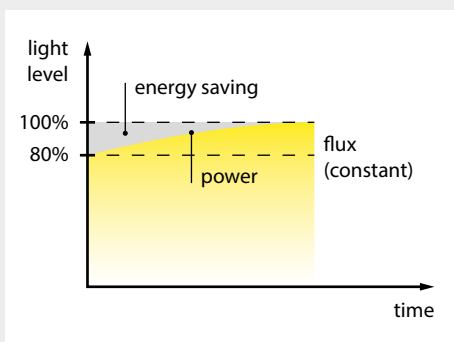

CLO

Les appareils dotés d'un alimentateur avec un CLO (Constant Light Output), disposent d'une fonction qui maintient un flux constant pendant toute la durée de vie de l'installation. En effet, les LED, comme toutes les sources de lumière, subissent un déclin d'efficacité qui doit être pris en compte lors du calcul du facteur d'entretien, ce qui implique l'utilisation d'appareils avec un flux (et donc une consommation), initialement plus important puisque les niveaux lumineux doivent être assurés pendant toute la durée de vie de l'installation.

Par exemple, pour un appareil dont le déclin de flux correspond à L80, le CLO sera paramétré de telle sorte que le flux soit réduit à 80% de sa valeur nominale et il sera maintenu de manière constante grâce à l'augmentation progressive du courant d'alimentation des LED pour compenser le déclin d'efficacité. Cela signifie qu'un appareil doté d'un CLO fonctionnera toujours avec un flux inférieur à la valeur nominale, ce qui coïncide habituellement avec une valeur de fin de vie. Il sera possible d'utiliser un coefficient d'entretien majoré lors d'une utilisation d'appareils dotés d'un CLO, car il n'existe aucun déclin du flux, ce qui permettra de réaliser des économies d'énergie.

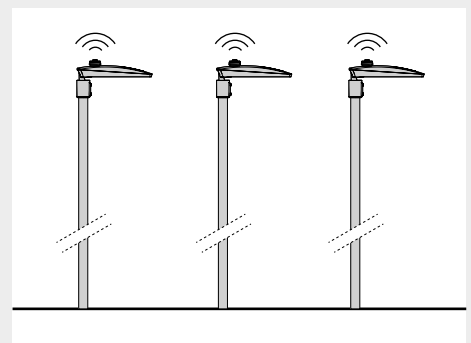

VARIATION DE LA LUMIÈRE POINT PAR POINT

Certaines installations doivent être gérées de manière centralisée pour modifier les profils de variation de la lumière, pour créer des décors personnalisés en fonction des exigences d'éclairage ou effectuer un diagnostic sur chaque point lumineux. Pour répondre à ces besoins, des appareils en version DALI, 1-10V ou dotés de socket NEMA ou encore Zhaga Book 18 sont proposés. Performance iN Lighting peut par ailleurs évaluer l'installation de modules de télégestion à l'intérieur de ses appareils (Wifi, lignes à haute tension, etc.), en fonction des besoins du client.

EN 13201-2-2015

EXIGENCES DE PERFORMANCE

La norme définit, au moyen d'exigences photométriques, les classes d'installations pour l'éclairage routier. La EN 13201-2-2015 est orientée vers les exigences visuelles des utilisateurs de la route, en prenant également en considération les aspects environnementaux de l'éclairage routier. La norme prend en considération des zones importantes pour des groupes de situations d'éclairage, des zones dangereuses, des mesures préventives pour la circulation et les passages piétons. Elle fournit par ailleurs des informations sur le contrôle de l'éblouissement, le rendu des couleurs, l'utilisation nocturne et l'orientation visuelle.

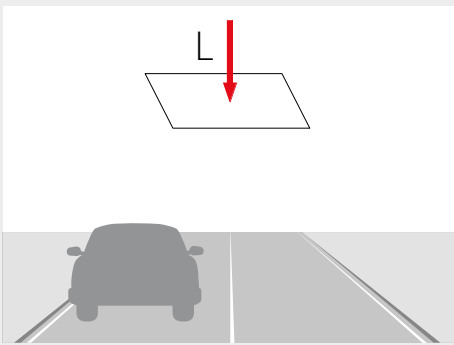

M

Catégories pour les routes de circulation principalement motorisée. L'amplitude d'éclairage prise en considération est l'éclairement horizontal moyen.

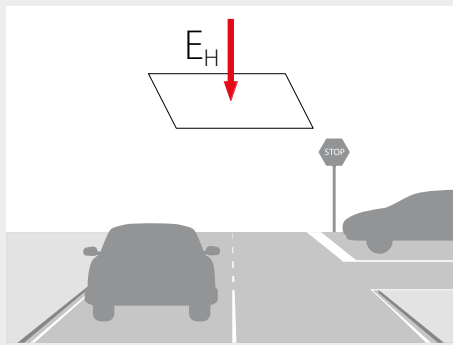

C

Catégories pour des routes avec une limitation de vitesse et des zones dangereuses telles que les croisements, les ronds-points, etc. L'amplitude d'éclairage prise en considération est l'éclairement horizontal moyen.

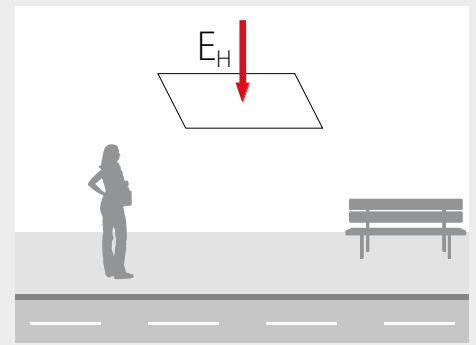

P

Catégories pour les zones piétonnières et/ou cyclables, les routes résidentielles, les bandes d'arrêt d'urgence, les parkings et les trottoirs. L'amplitude d'éclairage prise en considération est l'éclairement horizontal moyen.

	L (cd/m ²) (≥)	U ₀ (≥)	U ₁ (≥)	fT _i (%) (≤)	R _g (≥)
M1	2,00	0,40	0,70	10	0,35
M2	1,50	0,40	0,70	10	0,35
M3	1,00	0,40	0,60	15	0,30
M4	0,75	0,40	0,60	15	0,30
M5	0,50	0,35	0,40	15	0,30
M6	0,30	0,35	0,40	20	0,30

	Ē (lx) (≥)	U ₀ (≥)	fT _i (%) (≤)
C0	50,0	0,40	10
C1	30,0	0,40	10
C2	20,0	0,40	15
C3	15,0	0,40	15
C4	10,0	0,40	15
C5	7,50	0,40	20

	Ē (lx) (≥)	E _{min} (lx) (≥)	fT _i (%) (≤)
P1	15,0	3,00	20
P2	10,0	2,00	25
P3	7,50	1,50	25
P4	5,00	1,00	30
P5	3,00	0,60	30
P6	2,00	0,40	35
P7	-	-	-

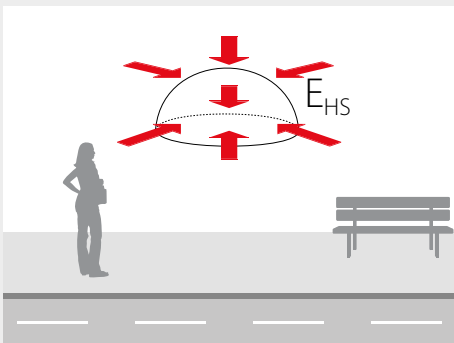

HS

Catégories pour les zones piétonnières et/ou cyclables, les routes résidentielles, les bandes d'arrêt d'urgence, les parkings et les trottoirs. L'amplitude d'éclairage prise en considération est l'éclairage hémisphérique moyen.

	$E_{hs} (lx) (\geq)$	$U_0 (\geq)$
HS1	5,00	0,15
HS2	2,50	0,15
HS3	1,50	0,15
HS4	-	-

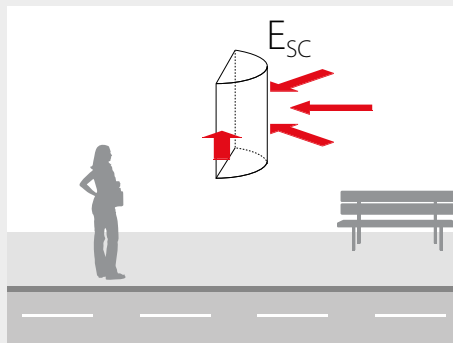

SC

Catégories supplémentaires pour les zones piétonnières où, pour des raisons de sécurité, la reconnaissance faciale est demandée. L'amplitude d'éclairage prise en considération est l'éclairage semi-cylindrique minimum ponctuel.

	$E_{sc,min} (lx) (\geq)$
SC1	10,0
SC2	7,50
SC3	5,00
SC4	3,00
SC5	2,00
SC6	1,50
SC7	1,00
SC8	0,75
SC9	0,50

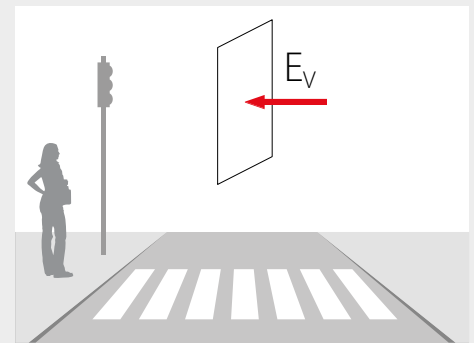

EV

Catégorie supplémentaire dans les zones où il faut faire attention aux éléments verticaux, tels que les passages piétons et les zones dangereuses. L'amplitude d'éclairage prise en considération est l'éclairage vertical minimum ponctuel.

	$E_{v,min} (lx) (\geq)$
EV1	50,00
EV2	30,00
EV3	10,00
EV4	7,50
EV5	5,00
EV6	0,50

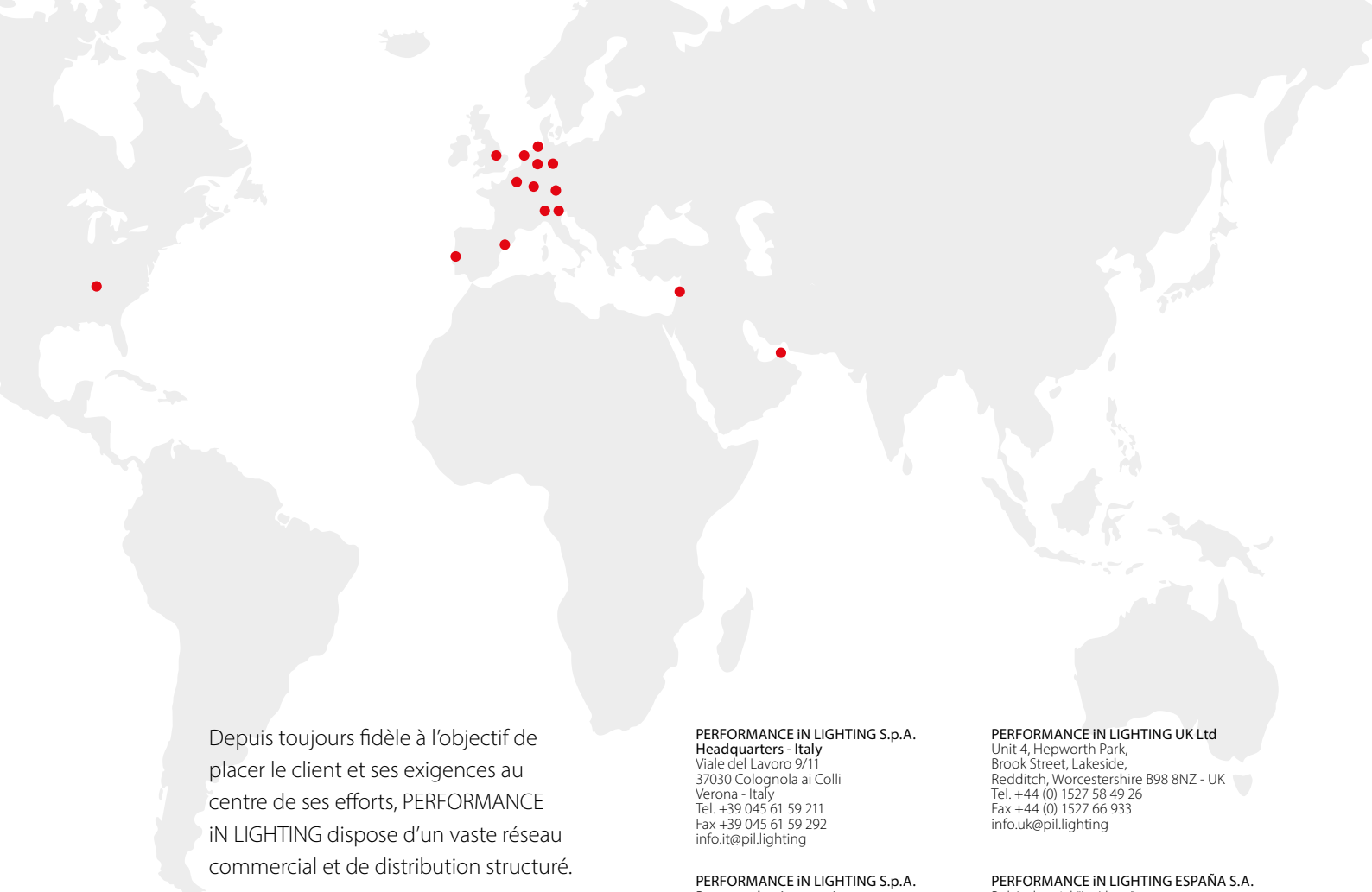

Depuis toujours fidèle à l'objectif de placer le client et ses exigences au centre de ses efforts, PERFORMANCE iN LIGHTING dispose d'un vaste réseau commercial et de distribution structuré.

Outre une présence historique sur les marchés européens sur lesquels opèrent les filiales de production, le groupe exporte activement ses produits dans plus de 100 pays.

PERFORMANCE iN LIGHTING S.p.A.
Headquarters - Italy
Viale del Lavoro 9/11
37030 Colognola ai Colli
Verona - Italy
Tel. +39 045 61 59 211
Fax +39 045 61 59 292
info.it@pil.lighting

PERFORMANCE iN LIGHTING S.p.A.
Bergamo business unit
Via Provinciale 57
24050 Ghisalba
Bergamo - Italy
Tel. +39 0363 94 06 11
Fax +39 0363 94 06 90
info.it@pil.lighting

PERFORMANCE iN LIGHTING GmbH
Headquarters - Germany
Stapelner Str. 1+3
38644 Goslar - Germany
Tel. +49 (0) 5321 3777 0
Fax +49 (0) 5321 3777 99
info.de@pil.lighting

PERFORMANCE iN LIGHTING GmbH
München business unit
Hauptstraße 27
82008 Unterhaching - Germany
Tel. +49 (0) 89/66 54 76 87 230
Fax +49 (0) 89/66 54 76 87 19
info.de@pil.lighting

PERFORMANCE iN LIGHTING GmbH
Düsseldorf business unit
Leichlinger Str. 14
40764 Langenfeld - Germany
Tel. +49 (0) 21 73/2 71 99 10
Fax +49 (0) 21 73/2 71 99 29
info.de@pil.lighting

PERFORMANCE iN LIGHTING BE
Chaussée de Haecht, 1880
Haachtsesteenweg, 1880
1130 Bruxelles / Brussel - Belgium
Tel. + 32 2 705 51 51
Fax + 32 2 705 12 87
info.be@pil.lighting

PERFORMANCE iN LIGHTING NEDERLAND
Ronde Tocht 1 C
1507 CC Zaandam - The Netherlands
Tel. + 31 75 6708 706
info.nl@pil.lighting

PERFORMANCE iN LIGHTING FRANCE S.A.S.
Parc d'Activités de la Couronne des Prés
107 Avenue des Pâtis - CS 50608 Epône
78417 Aubergenville Cedex - France
Tel. +33 1 3090 5360
Fax +33 1 3090 1681
info.fr@pil.lighting

PERFORMANCE iN LIGHTING UK Ltd
Unit 4, Hepworth Park,
Brook Street, Lakeside,
Redditch, Worcestershire B98 8NZ - UK
Tel. +44 (0) 1527 58 49 26
Fax +44 (0) 1527 66 933
info.uk@pil.lighting

PERFORMANCE iN LIGHTING ESPAÑA S.A.
Pol. Industrial "La Llana"
c/Pont de Can Claverí, 58
08191 Rubí (Barcelona) - Spain
Tel. +34 93 699 5554
Fax +34 93 699 5045
info.es@pil.lighting

PERFORMANCE iN LIGHTING PORTUGAL
Estrada da Circunvalação 3558 / 3560
4435-186 Porto - Portugal
Tel. +351 229 770 624
Fax +351 229 770 699
info.pt@pil.lighting

PERFORMANCE iN LIGHTING FINLAND Oy
Tikkurikuja 1
00750 Helsinki - Finland
Tel. +358 10422 1860
Fax +358 10422 1861
info.fi@pil.lighting

PERFORMANCE iN LIGHTING USA, Inc.
2621 Keys Pointe
Conyers GA 30013 - USA
Phone +1 770 822 2115
Fax +1 770 822 9925
info.usa@pil.lighting

PERFORMANCE iN LIGHTING - ISRAEL
Moshav Hagor Meshke 401, P.O.B. 9102 P.T.
Tel. +972 3 93 40 350
Fax +972 3 93 40 350
Mob +972 53 2280477

PERFORMANCE iN LIGHTING MIDDLE EAST
Dubai Airport Free Zone
P.O.Box. 371818, Dubai, U.A.E.
Tel. +971 4 2395146
info.me@pil.lighting



PERFORMANCE iN LIGHTING S.p.A

Viale del Lavoro 9/11

37030 Colognola ai Colli (VR) - Italy

T +39 045 61 59 211

F +39 045 61 59 393

www.performanceinlighting.com