



iN

LIGHT COLLECTION 2023-2024

PERFORMANCE
iN LIGHTING

powered by
GEWISS

PERFORMANCE
iN LIGHTING | powered by
GEWISS

L'année 2023 marque une nouvelle étape importante de notre parcours qui voit PERFORMANCE iN LIGHTING rejoindre le groupe GEWISS, une référence sur le marché international des solutions et services de home & building automation, de protection et de distribution de l'énergie, de mobilité électrique et de l'éclairage intelligent. Ce nouveau projet permettra d'élargir davantage les compétences réciproques, en confirmant la trajectoire de croissance entreprise en 2017 par PERFORMANCE iN LIGHTING, avec l'ensemble de tous les produits, PRISMA, SBP et SPITTLER, en une seule marque, qui aujourd'hui devient **PERFORMANCE iN LIGHTING | powered by GEWISS**.

Ce choix confirme notre volonté de toujours affronter de nouveaux défis, en proposant des solutions innovantes, technologiques et fiables, pour répondre de façon toujours plus complète aux besoins de nos clients. Notre histoire a été forgée sur la volonté de ne pas accepter de compromis. Les produits PERFORMANCE iN LIGHTING ont en effet toujours associé l'esthétisme et le design aux prestations, en déterminant l'histoire de l'éclairage. Notre parcours confirme aujourd'hui avec encore plus de vigueur, un enthousiasme soutenu pour l'innovation, ce qui a permis au Groupe de devenir une grande référence mondiale dans le domaine du design et de l'architecture. En espérant que votre confiance perdure et qu'elle nous incitera à relever les nouveaux défis que le monde nous impose.



Made **iN**

PERFORMANCE iN LIGHTING est un groupe international, dont le siège se situe à Colognola ai Colli, dans la province de Vérone, Italie, avec des sites de production importants en Italie, Allemagne, Belgique et États Unis d'Amérique. Nos quelques 700 salariés et nos nombreuses filiales nous permettent d'avoir une vision globale du monde de l'éclairage. Un souffle international avec une approche de style bien ancrée dans le "Made in Italy" et une recherche technologique digne du meilleur "Made in Germany".

Tous les produits de marque PERFORMANCE iN LIGHTING sont inventés, dessinés, conçus et testés dans nos établissements, ceux-ci utilisant uniquement les composants des plus grandes marques. Hormis quelques rares exceptions, tous les assemblages sont également effectués dans nos établissements.

Pour une meilleure transparence vis-à-vis de nos clients, nous avons décidé d'indiquer sur l'étiquette se trouvant à l'intérieur de chaque produit, l'endroit où se produit chaque phase, de l'invention du produit jusqu'à son entrée sur le marché.



Garantie

Le souci de la qualité, de la sécurité et de la durée est un des objectifs essentiels de PERFORMANCE iN LIGHTING.

Les produits sont garantis 5 ans, à condition qu'ils soient installés, entretenus et utilisés dans le respect des instructions et autres indications figurant dans le catalogue ou sur le site Internet.

Les matières consommables telles que les sources lumineuses, les starters, les amorces, les drivers et les unités de secours répondant aux standards de garantie prévus par la Directive Européenne sont exclues de la garantie.

Pour consulter le texte intégral de nos conditions de garantie, visitez le site www.performanceinlighting.com



Totale transparence

En vue de toujours fournir à ses clients des informations claires et exhaustives, PERFORMANCE iN LIGHTING a décidé de communiquer les données de ses appareils LED selon les modalités suivantes:

- Les lumens nominaux indiquent le flux lumineux produit par la source LED selon les indications du producteur des LED utilisées dans l'appareil. Dans certains cas, il peut s'agir d'une valeur moyenne obtenue à partir de la fourchette indiquée par le fabricant.
- Les lumens réels indiquent le flux lumineux en sortie de l'appareil lui-même. Le flux réel est généralement inférieur au flux nominal car il est influencé par le régime thermique de l'appareil et l'utilisation de réflecteurs, diffuseurs, écrans ou verres pour le contrôle de la lumière.
- La consommation de l'appareil indiquée dans le tableau ne comprend pas seulement la consommation de la source lumineuse à LED, mais également les pertes du driver ou de tout autre composant électrique présent dans l'appareil lui-même. Nous indiquons donc les données de consommation effective d'énergie totale de l'appareil (puissance système).

De cette manière, PERFORMANCE iN LIGHTING veut contribuer à clarifier un principe, celui des appareils à LED, où les données sont souvent difficiles à interpréter et à comparer.



PRONTO | Les Essentiels

Le programme coeur de gamme "PRONTO" est composé de codes articles essentiels généralement en stock (expédition entre 3 à 10 jours ouvrables).

Ces articles ont une disponibilité plus élevée des conditions d'approvisionnement améliorées. Sélectionnez ces codes lorsqu'un délai plus court est nécessaire pour votre projet.

Applications

Chaque application d'éclairage a ses besoins spécifiques. PERFORMANCE IN LIGHTING a développé ses produits suite à une analyse approfondie des besoins du marché et propose désormais des solutions d'éclairage réparties en sept applications principales.



Intérieur technique



Bureau



Industriel



Résidentiel



Architectural



Sportifs et grands espaces



Urbains et public espaces

Intérieur technique

Suspensions



4
LIQUID PL



8
FL ROUND 333 PL



10
FL ROUND 555 PL



12
FL ROUND 777 PL



15
FL SQUARE PL

Encastrés (posé sur plafond)



16
FL SQUARE 300 SM

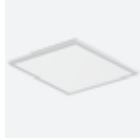

16
FL SQUARE 600 SM

Appliques plafond/mur

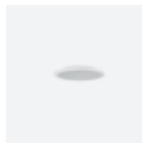

18
FL ROUND 333 AB



20
FL ROUND 555 AB



22
FL ROUND 777 SM

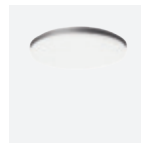

24
WL220 ROUND



24
WL270 ROUND



24
WL400 ROUND



26
WL210 SQUARE



26
WL260 SQUARE



26
WL390 SQUARE

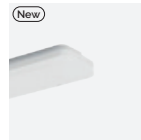

28
WL900 RECT



28
WL1200 RECT



28
WL1500 RECT

Encastrés plafond

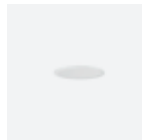

30
FL ROUND 333 EB



32
FL ROUND 555 EB



34
FL ROUND 777 RE



36
FL SQUARE 300 RE

Downlights

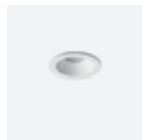

38
DLSB100 LED

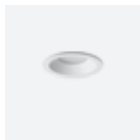

38
DLSB150 LED



38
DLSB185 LED



38
DLSB220 LED

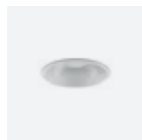

42
DL ROUND MIDI



42
DL ROUND MAXI



45
DL SQUARE MIDI



45
DL SQUARE MAXI

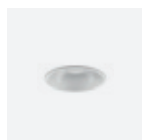

48
MANGO+ MIDI

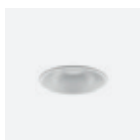

50
MANGO+ MAXI

Intérieur technique

Projecteurs encastrés

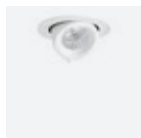

52
EB431 LED

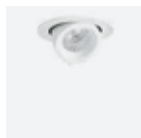

52
EB432 LED

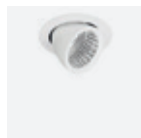

52
EB433 LED

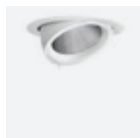

52
EB434 LED

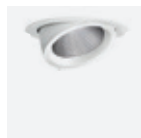

52
EB435 LED



60
B2

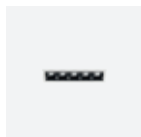

60
B5



60
B10

Projecteurs sur rails

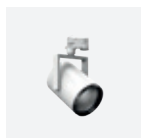

62
AS425 LED

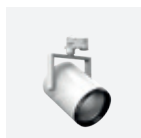

64
AS427 LED



66
AS615



68
OTR TRACKS RAILS
STANDARD



68
OTR TRACKS RAILS
RECESSED

Bureau

Suspensions



86
MERCURY PL

90
IN-TENSE PL

94
SMALL LINE PL

97
SL764+ PL

100
SL787+ PL

102
SL713+ PL

105
SL720+ PL

108
SL629 PL

110
SL629 PL CM

112
SL720PL ROUND
LED S

112
SL720PL ROUND
LED M

112
SL720PL ROUND
LED L

Appliques plafond

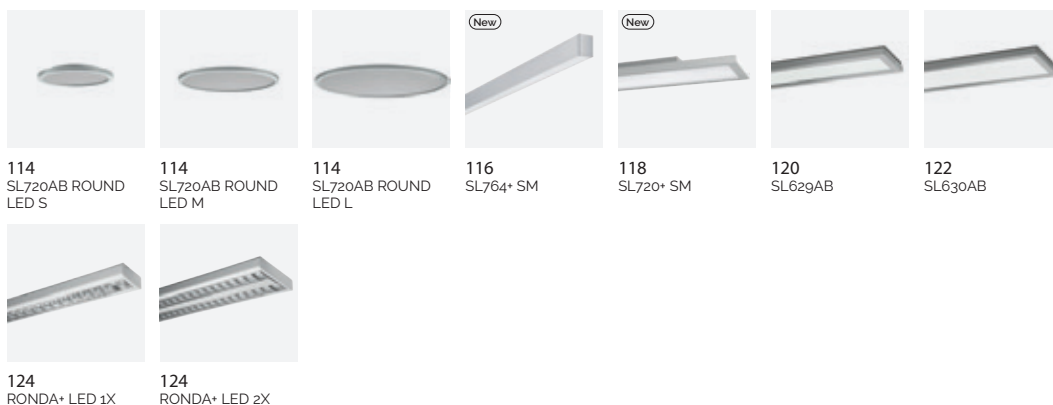

114
SL720AB ROUND
LED S

114
SL720AB ROUND
LED M

114
SL720AB ROUND
LED L

116
SL764+ SM

118
SL720+ SM

120
SL629AB

122
SL630AB

124
RONDA+ LED 1X

124
RONDA+ LED 2X

Encastrés plafond

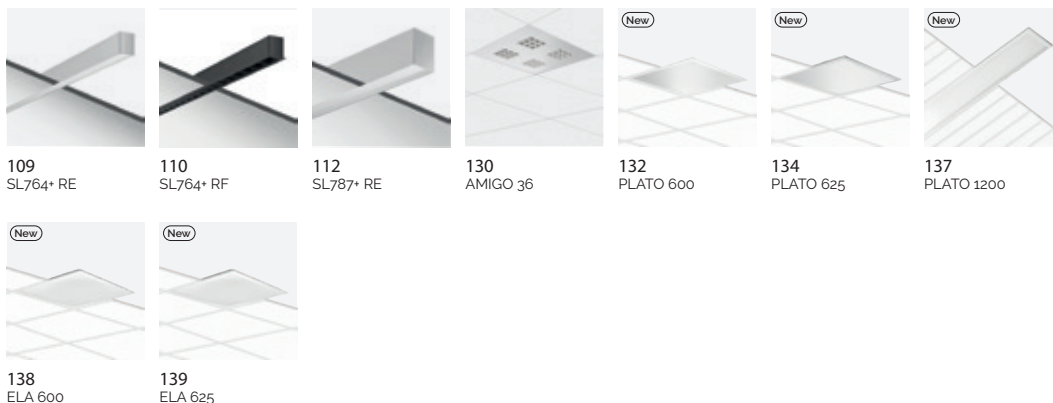

109
SL764+ RE

110
SL764+ RF

112
SL787+ RE

130
AMIGO 36

132
PLATO 600

134
PLATO 625

137
PLATO 1200

138
ELA 600

139
ELA 625

Luminaire sur pied



140
SMALL LINE SL

143
SL764+ SL

145
SL720SL L LED

145
SL720SL L TWIN
LED

145
SL720SL XL LED

148
SL740SL L LED

148
SL740SL XL LED

Industriel

Suspensions industrielles



153
LAMA+



158
LAMA+ MINI



160
A+

Lignes d'assemblage rapide



162
TRY

Luminaires industriels étanches



170
LM4

Aluminium
| Verre



172
ACRO BASIC



173
ACRO+



176
ACRO PRO

Technopolymères + FV
| PMMA - PC



178
NORMA+



178
NORMA+ CL

Technopolymères
| Technopolymères

Salles de sport



182
GYM+

Résidentiel

Plafonniers en verre pressé

Aluminium



186
BLIZ ROUND 30

186
BLIZ ROUND 40

188
BLIZ OVAL

190
BLIZ SQUARE 40

190
BLIZ SQUARE 40/G

192
BLIZ RING

192
BLIZ GUARD

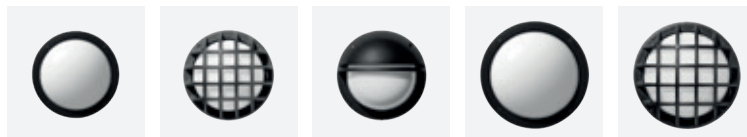

196
EKO*21

196
EKO*21/G

196
EKO*21 GRILL

196
EKO*26

196
EKO*26/G



198
EKO*19

198
EKO*19 GRILL

198
EKO*19/G

200
LANTERNA NK 21

203
LANTERNA NK 27



203
NIKKO* 21

203
NIKKO*21/G

203
NIKKO*27

203
NIKKO*27/G

207
NIKKO*45

207
NIKKO*45/G



210
EKO 21

210
EKO 21 GRILL

210
EKO 26

212
EKO 19

212
EKO 19 GRILL

214
DROP 22

214
DROP 28

Technopolymères

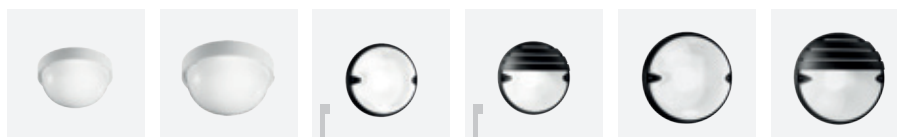

217
DROP 20

217
DROP 25

218
CHIP TONDO 25

218
CHIP TONDO 25
GRILL

218
CHIP TONDO 30

218
CHIP TONDO 30
GRILL



221
CHIP OVALE 25

221
CHIP OVALE 25
GRILL

221
CHIP OVALE 30

221
CHIP OVALE 30
GRILL



224
SUPERDELTA
TONDO

226
SUPERDELTA
OVALE

226
SUPERDELTA
OVALE 33

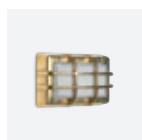

195
BLIZ MARINE

CX

Laiton naturel
| Installations bord de mer

Résidentiel

Plafonniers



228
CLY



230
MULTI+ 30 PC



232
MULTI+ 40 PC



234
MULTI+ 35

Potelet et coordonnées jardin



236
STILO+ MINI BASIC



236
STILO+ MIDI BASIC



238
PADO BASIC



236
STILO+ MIDI



236
STILO+ MAXI



238
PADO 600



238
PADO 1200

Aluminium
| Aluminium

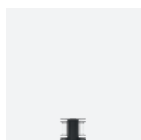

203
NIKKO+21

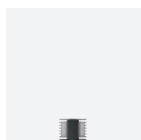

203
NIKKO+21/G

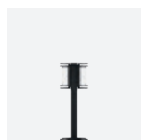

203
NIKKO+27

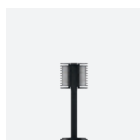

203
NIKKO+27/G



207
NIKKO+45



207
NIKKO+45 G

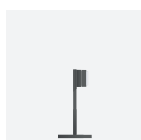

192
BLIZ RING

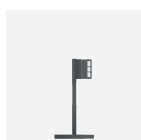

192
BLIZ GUARD



218
CHIP TONDO 25

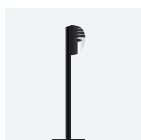

218
CHIP TONDO GRILL

Technopolymères
| Aluminium



224
SUPERDELTA
TONDO

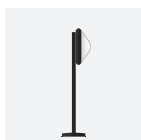

226
SUPERDELTA
OVALE

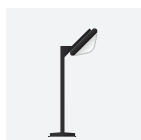

226
SUPERDELTA
OVALE

Architectural

Appliques plafond

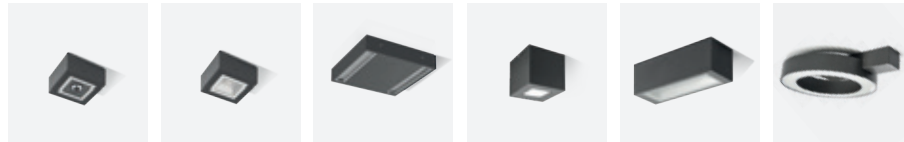

244
MIMIK 10 CEILING

244
MIMIK 10 CEILING
TECH

246
MIMIK 20 CEILING

248
QUASAR 10
CEILING

249
QUASAR 30
CEILING

250
MASK+ ROUND
CEILING

Appliques murales



252
MIMIK 10

256
MIMIK 20

260
MIMIK 30

263
MIMIK 50



266
QUASAR 10

268
QUASAR 20

270
QUASAR 30

272
QUASAR 60



274
ORION H

276
ORION V

278
POLO+ 2

279
POLO+ 3



280
MASK+

281
MASK+ MINI

282
SHIELD+ 1

283
SHIELD+ 2

284
AMON WALL

Marqueur de chemin



287
CRICKET+ 10
WALL

287
INSERT+ ZERO

288
INSERT+ ZERO
CLIPS

290
INSERT+ 1

290
INSERT+ 2

294
INSERT+ 3



289
INSERT+ ZERO
GLASS

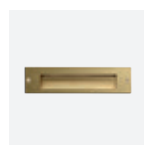

293
INSERT+ 1
MARINE

Verre trempé

CX
Laiton naturel
| Installations bord de mer

Architectural

Bornes



296
MIMIK 10 POST
300



296
MIMIK 10 POST
600



296
MIMIK 10 POST
1000



299
Q-LIGHT



300
KHA 5



301
KHA 9



302
KHA TECH 5



302
KHA TECH 9



304
KHA SLIM 93



304
KHA SLIM 220



306
ORION POST 260



306
ORION POST 600

Inox
| Installations bord de mer

Projecteurs

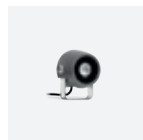

308
TYK+ 10



311
TYK+ 20



314
TYK+ 30



316
FOCUS+ ZERO KIT

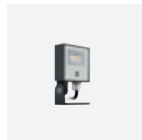

316
FOCUS+ ZERO



318
FOCUS+ 1



321
FOCUS+ 2



325
FOCUS+ 3

Encastrés de sol

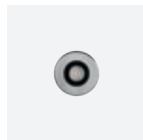

328
CRICKET+ 10

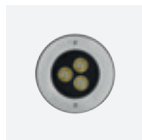

332
CRICKET+ 15



334
CRICKET+ 20

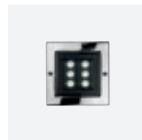

336
STEEL SQUARE 20



336
STEEL SQUARE 28



336
STEEL SQUARE 34

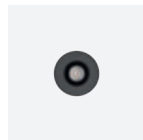

328
CRICKET+ 10

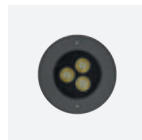

332
CRICKET+ 15



334
CRICKET+ 20

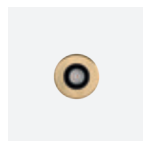

330
CRICKET+ 10
MARINE

CX
Inox
| Installations bord de mer

CX
Laiton naturel
| Installations bord de mer

Architectural

Armatures linéaires



338
NOTTURNO
500



338
NOTTURNO
1000



338
NOTTURNO
1500



341
OMBRA
500



341
OMBRA
1000



341
OMBRA
1500



345
STRIP SQUARE+
528



345
STRIP SQUARE+
780



345
STRIP SQUARE+
1032



345
STRIP SQUARE+
1284

Encastrés linéaires



349
STRIP SQUARE+
INGROUND 550



349
STRIP SQUARE+
INGROUND 800



349
STRIP SQUARE+
INGROUND 1050



349
STRIP SQUARE+
INGROUND 1300



354
TRACCIA
500



354
TRACCIA
1000



354
TRACCIA
1500



356
GROOVE 21
1000



356
GROOVE 21
R500

Sportifs et grands espaces

Projecteurs



382
WIN PRO 20



384
WIN PRO 30



388
WIN PRO 40



366
GUELL ZERO KIT



366
GUELL ZERO



368
GUELL 1



371
GUELL 2



375
GUELL 2.5



378
GUELL 3



380
GUELL 4



360
SPIDER+ 10 KIT

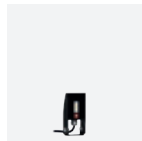

360
SPIDER+ 10



362
SPIDER+ 20



364
SPIDER+ 30

Projecteurs haute puissance



390
LASER+ 10



390
LASER+ 20



390
LASER+ 30



396
LASER+ 10
EXTREME



396
LASER+ 20
EXTREME



396
LASER+ 30
EXTREME



402
LASER+ 10
EXTREME RM



404
SQUARE PRO



409
SQUARE PRO
GLASS



412
SQUARE PRO
CG

Urbains et public

Aménagements urbains



416
HEDO+



418
HEDO+ FT



432
SPILLO MINI POST



432
SPILLO MINI



434
SPILLO



421
KHA CITY 12



421
KHA CITY 26



428
AMON MINI



430
AMON MAXI



426
KHA CITY
MARINE 12



426
KHA CITY
MARINE 26

CX

Inox
| Installations bord de mer

Éclairage routier



436
SPIDER+ POST



New
438
LYRA+



440
KREOS



444
KYRO+ 2



444
KYRO+ 1



450
THEOS GLASS



450
THEOS GLASS MINI

Luminaires suspension caténaire



457
THEOS LUM GLASS

Evergreen



Depuis plus de 40 ans, notre mission est de dessiner et fabriquer des produits d'éclairage de longue durée, de design intemporel et avec une recyclabilité maximale de nos matériaux.

Nous assurons la stabilité de nos produits au fil des ans, grâce entre autre à une disponibilité constante des pièces de rechange. Cela nous a permis de prolonger le cycle de vie de nos produits de leur création jusqu'à leur fin de vie en réduisant les matériaux de rebut introduits dans l'environnement et en s'opposant fermement au phénomène d'obsolescence programmée. Dans la mesure du possible, nous utilisons principalement des matières premières totalement recyclables telles que le verre, l'aluminium et les technopolymères de très haute qualité.

Chaque produit a son propre cycle de vie y compris dans notre catalogue qui accueille, également dans cette édition, de nombreuses nouveautés et se libère de certains appareils ou certaines versions de produit bien qu'ils soient toujours actuels et disponibles sur demande.

Il s'agit de produits que nous appelons ici EVERGREEN, auxquels nous souhaitons donner une nouvelle interface et que vous trouverez sur notre site avec des codes individuels à des prix très avantageux.

Ces articles vous garantissent toujours la solution conceptuelle que vous recherchez au meilleur prix pour tout client ne recherchant pas la nouveauté mais se concentrant sur le rendu et le rapport qualité prix des produits.

Cette manière nous permet également de soutenir ensemble l'environnement.



Téléchargez
le catalogue
"EVERGREEN"

En savoir plus

Sept aires d'application

A travers une analyse qualitative et minutieuse de ses propres solutions d'éclairages, PERFORMANCE iN LIGHTING gère la richesse de sa gamme d'appareils au moyen de sept aires d'application.



Guide à la consultation

Toutes les données mentionnées dans ce catalogue ne sont communiquées qu'à titre indicatif; elles ne sauraient constituer un engagement pour notre société qui se réserve le droit d'y apporter, sans préavis, toutes les modifications qu'elle jugera nécessaires. Toute reproduction, même partielle, de ce catalogue est interdite.

Encadrez le QR-code pour recevoir les informations les plus récentes



Social

PERFORMANCE iN LIGHTING Group

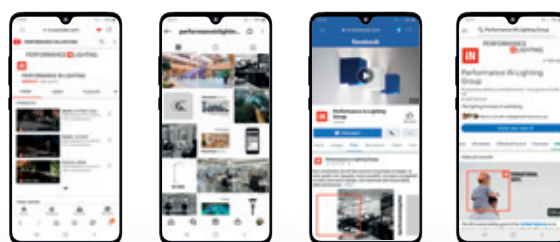

Website

www.performanceinlighting.com



WEBSITE



New

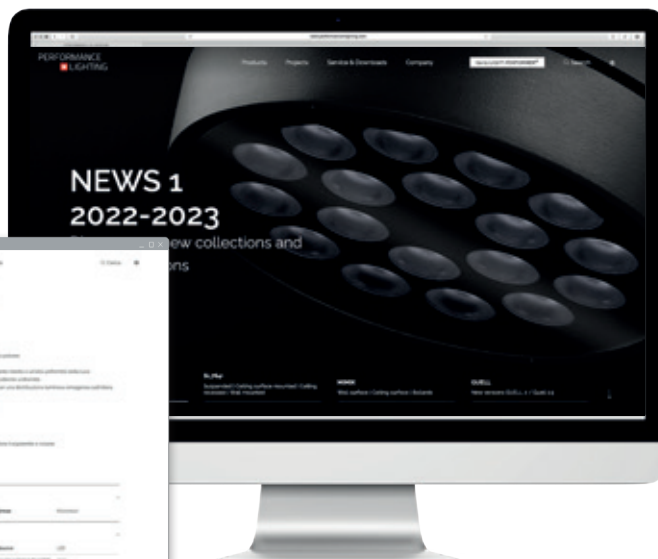

LIGHT-PERFORMER®

www.light-performer.com



LIGHT-PERFORMER



New

Downloads

Les instruments pour la conception



PHOTOMETRIC
DATA



AUTODESK®
REVIT



AUTODESK®
3DS MAX



DIALUX



OXYTECH
LITESTAR



SKETCHUP



DXF



RELUX®

Couleurs

Métaux Naturels



BR-10/
Laiton naturel/
Brillant



INOX/
Inox/
Brillant



INOX/
Inox/
Mat

Anodisés | Métaux



GR-EV1/
Gris anodisé/
Mat

Peinture | Métaux / Technopolymères

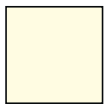

IVORY-10/
Ivoire/
Structuré



AN-96/
Anthracite métallisé/
Structuré



BK-81/
Noir/
Structuré



RB-10
Rouille/
Structuré



BK-RAL9005/
Noir RAL9005/
Brillant

Technopolymères

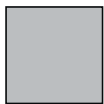

GR-94/
Gris métallisé/
Structuré



GR-RAL7035/
Gris RAL7035/
Mat



WH-87/
Blanc/
Brillant



WH-87/
Blanc/
Structuré

Peinture | Métaux



SL-10/
Argent/
Mat



BK-RAL9005/
Noir RAL9005/
Structuré



BK-RAL9005/
Noir RAL9005/
Brillant



WH-RAL9003/
Blanc RAL9003/
Brillant



WH-RAL9010/
Blanc RAL9010/
Brillant

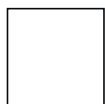

WH-RAL9010/
Blanc RAL9010/
Structuré

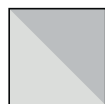

GR-20/
Gris métallisé/
Brillant



GR-RAL9006/
Gris RAL9006/
Structuré





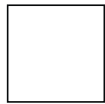













WH-RAL9016/
Blanc RAL9016/
Brillant















WH-RAL916/
Blanc RAL9016/
Structuré

Pictogrammes











Indice de protection ip

 Protection contre la pénétration de corps solides de $\varnothing \geq 12$ mm. Pas de protection spéciale contre la pénétration des liquides.	 Protection contre la pénétration de corps solides de $\varnothing \geq 1$ mm et contre la pluie.	 Protection contre la poussière et les projections d'eau provenant de toutes les directions.	 Protection totale contre la poussière contre les puissantes projections d'eau provenant de toutes les directions.
 Protection contre la pénétration de corps solides de $\varnothing \geq 12$ mm et contre la pluie.	 Protection contre la pénétration de corps solides de $\varnothing \geq 1$ mm et contre les projections d'eau venant de toutes les directions.	 Protection contre la poussière et contre les jets d'eau provenant de toutes les directions.	 Totalement protégé contre les poussières. Protégé contre les effets de l'immersion temporaire.
 Protection contre la pénétration de corps solides de $\varnothing \geq 1$ mm. Pas de protection spéciale contre la pénétration des liquides.	 Protection contre la pénétration de corps solides de $\varnothing \geq 1$ mm et contre les jets d'eau provenant de toutes les directions.	 Protection totale contre la poussière et les projections d'eau provenant de toutes les directions.	 Totalement protégé contre les poussières. Protégé contre les effets d'immersion prolongée.
 Protection contre des corps solides de 1 mm de diamètre et contre des gouttes d'eau tombant à la verticale.	 Protection contre la poussière. Pas de protection spéciale contre la pénétration des liquides.	 Protection totale contre la poussière et contre les jets d'eau provenant de toutes les directions.	 Résistance mécanique du diffuseur



Caractéristiques mécaniques

 Drainage dévié	 Manutention facilitée	 Câblage traversant	 Installation rapide
 Entrée tube latérale	 Optique orientable	 Résistance au fil incandescent	 Équipé d'un système WaterStop
 Installation possible en ligne continue	 Les luminaires marqués avec ce symbole peuvent être installés sur des surfaces normalement inflammables.	 Utilisable à basse température	 Raccordement en cascade























Certifications

 Certificat CE	 Certificat RCM	 Passages de véhicules	 Lumière dirigée vers le bas
 Certificat ENEC	 Température non dangereuse	 Conforme à la norme DIN EN 12464-1	 ULR (Upward Light Ratio) valeur nominale, luminaire non incliné.
 Certificat EAC	 Zone piétonnes	 Conforme à la norme DIN 18032-3	 3ème numéro de code flux CIE correspondant à $3 \pi / 2$ sr (75,5°).

Classes d'isolation

 Luminaires de classe I. Appareil raccordé à la terre.	 Luminaires de classe II. Isolation double ou renforcée.	 Luminaires de classe III. L'appareil ne peut être alimenté qu'à très basse tension (moins de 50 Volt). Les luminaires de classe III ne peuvent pas être mis à la terre.
---	---	---

Caractéristiques électroniques

 Double allumage	 Gradable 1-10V	 Puissance ajustable	 Fusible
 Cellule crépusculaire	 Gradable DALI	 Dispositif de contrôle lumière SMART!	 Réamorçage à chaud
 Contrôle de présence / contrôle de flux	 Régulation DMX	 Human Centric Lighting	 Bloc de sécurité 1 h
 Détecteur de présence haute fréquence	 Blanc dynamique	 Réduction puissance automatique	 Bloc de sécurité 2 h
 Détecteur de présence infrarouge	 RGBW	 Réduction puissance commande fil pilote	 Bloc de sécurité 3 h
 Indice général de rendu de la couleur Ra ≥ 90	 Température de couleur ajustable		

Les systèmes de gestion



 **HCL - Human centric lighting**

 **Tunable white**

La lumière naturelle diurne varie en permanence en termes de luminosité et de couleur de lumière ; elle exerce une grande influence sur le biorythme de l'être humain. Avec les luminaires équipés du Human Centric Lighting (HCL), votre lumière varie également au cours de la journée et ils peuvent rendre un peu de nature aux personnes, même en cas de lumière artificielle. La commande est réalisée via un logiciel librement configurable qui modifie la lumière indirecte des lampadaires ou la puissance d'éclairage et la température de couleur de la lumière (de 2700 K à 6200 K) en fonction de l'heure du jour. La partie directe en tant qu'éclairage du poste de travail reste constante à 4000 K ; l'intensité peut toutefois être modifiée individuellement.

Une autre version technique des lampadaires est la fonction Tunable White (TW). Elle permet de faire varier individuellement la lumière indirecte entre 2700 K et 6200 K au moyen d'un bouton tandis que la lumière directe présente une température de couleur constante à 4000 K. Il est possible, via un bouton, de faire varier l'intensité tant de la lumière directe qu'indirecte.



 **DimSMART!® - Variation d'intensité et commande sans fil**

Avec dimSMART!, PERFORMANCE IN LIGHTING propose un système simple qui permet de commander et de varier l'intensité de luminaires sans fil. La commande est réalisée au moyen d'un Smartphone (iOS ou Android). Une application gratuite, confortable d'utilisation et comptant de nombreuses fonctions est chargée sur le Smartphone. Via cette application, l'utilisateur peut, comme il l'entend, définir des scènes et configurer des groupes de luminaires. dimSMART! communique via Bluetooth, aucune intégration à un réseau WLAN ni câblage DALI ne sont nécessaires. dimSMART! convient donc particulièrement aux installations existantes.



SMART - light control system 868 mhz

Le système repose sur une plateforme sans fil à 868 MHz et il comprend les luminaires équipés d'un dispositif intelligent pour une gestion complète de l'éclairage, une gamme complète de capteurs pour la détection de présence et des niveaux d'éclairage et des centrales spécifiques pour le contrôle. Avec SMART, il est possible de réaliser des systèmes capables d'interagir de manière dynamique avec le milieu environnant en modulant le niveau de flux des appareils en fonction de la variation de la lumière naturelle ou selon les besoins spécifiques, grâce à la détection de présence dans l'environnement de travail. Le tout commandé sans fil sans avoir besoin de certaines lignes de commandes supplémentaires. La flexibilité du système est maximale grâce à un logiciel de gestion spécifique qui permet de programmer les luminaires selon les besoins et ce à tout moment, même sur des appareils déjà installés. Pour la réalisation ou la conception de systèmes avec SMART, veuillez nous contacter.



Réduction de puissance

Les appareils sont également disponibles en version avec réduction automatique de puissance et en version avec alimentation électronique haute performance déjà programmée pour réduire le flux lumineux de 50%. L'alimentation reconnaît le point de minuit astral (le point moyen du temps d'allumage), et réduit le flux 2 heures avant et 6 heures après, soit 8 heures au total.



Réduction de puissance avec commande pilotée

Appareil fourni avec un ballast ferromagnétique bi-puissance et dispositif de commutation commandé par le fil de commande supplémentaire (commande pilotée). La commande pilotée agissant sur le dispositif commute la puissance d'alimentation de la lampe de 100 % jusqu'à la puissance réduite. En cas de coupure de courant lorsque le système est réglé en puissance réduite, pour ne pas endommager les lampes, le dispositif de commutation garantit le rallumage de la lampe toujours à 100 % jusqu'à stabilisation de cette dernière et pour ensuite revenir à une puissance réduite.

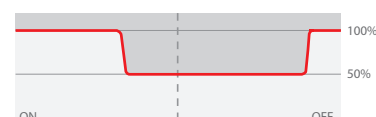

Identification et classement des optiques



Dans les appareils d'éclairage du groupe PERFORMANCE IN LIGHTING, il est possible de trouver divers types d'optiques en fonction de l'emploi pour lequel les appareils sont conçus.

L'optique est l'ensemble de systèmes visant à diriger la lumière créée par une source lumineuse et à l'orienter dans une direction particulière, déterminant ainsi l'émission lumineuse de l'appareil.

Le schéma ci-dessous identifie les données qui seront reportées dans les pages suivantes, relatives à l'angle d'ouverture du faisceau lumineux.

IMAX = intensité lumineuse maximale, c'est-à-dire la valeur maximale entre les intensités du faisceau lumineux émis.

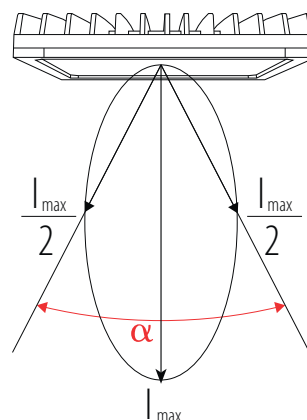
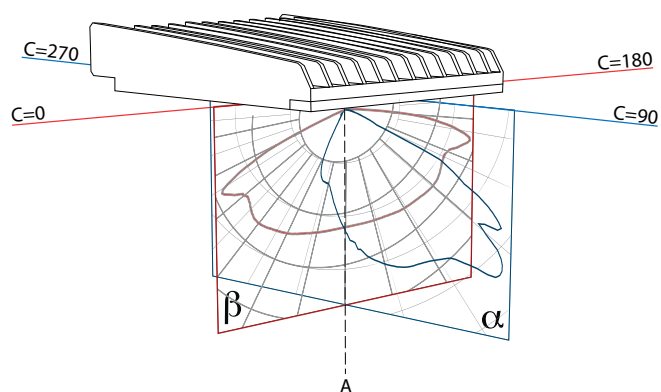

En fonction de cette émission lumineuse, PERFORMANCE IN LIGHTING regroupe les optiques selon les types suivants:

- S | Optiques symétriques
- A | Optiques asymétriques
- C | Optiques circulaires
- ELL | Optiques elliptiques
- R | Optiques rasantes
- SR | Optiques routières
- Z | Optiques pour passages piétonniers

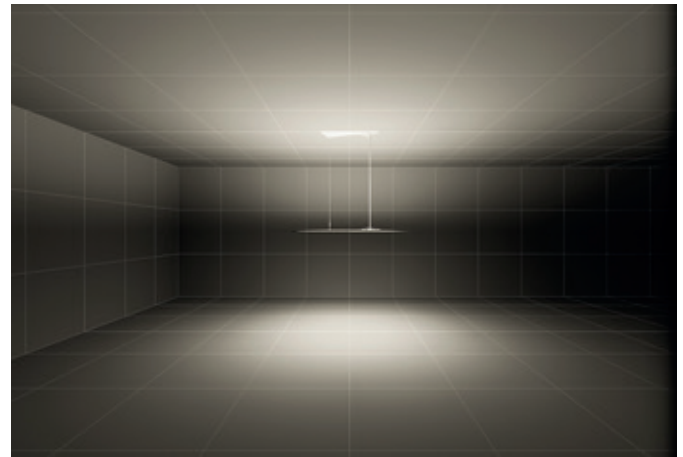
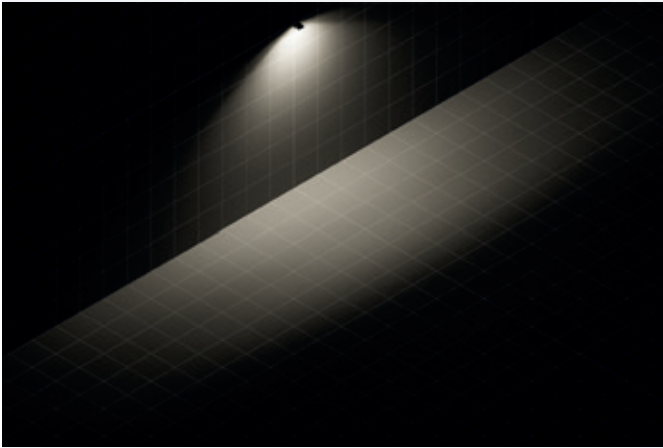

Optiques symétriques

PERFORMANCE IN LIGHTING définit comme optiques symétriques celles qui présentent une émission symétrique par rapport aux Plans α et β . La symétrie entre les deux plans peut être soit identique (optiques à distribution lumineuse carrée) soit différente (optiques à distribution lumineuse rectangulaire).

Exemple

Sigle des optiques symétriques: S/xx

où:

S = Symétrique

xx = dénomination abrégée de l'angle d'ouverture

Par exemple: S/I - S/M - S/W - S/EW

On considère conventionnellement l'ouverture du faisceau du Plan α . Dans le cas d'optiques multiples faisant partie du même angle d'ouverture, elles seront distinguées par l'ajout de la valeur numérique de l'ouverture du faisceau.

Par exemple: S/W50 - S/W60

Optiques symétriques pour série d'appareils à double émission lumineuse

Avec cette classification PERFORMANCE IN LIGHTING identifie la typologie d'émission lumineuse à l'intérieur de ces séries qui contiennent des modèles avec de la lumière directe, indirecte et /ou de l'émission combinée.

Dénomination des optiques symétriques

Indications obligatoires		Indications supplémentaires
Type d'optique	Type d'ouverture	Angle d'ouverture plan α
S	I	0° ÷ 20°
	M	21° ÷ 45°
	W	46° ÷ 75°
	EW	plus de 75°

Attribution optiques symétriques

Type d'optique	Acronymes	Typologie d'émission lumineuse	
S	S/A	Lumière symétrique directe	
	S/B	Lumière symétrique principalement directe	
	S/C	Lumière symétrique uniformément directe - indirecte	
	S/D	Lumière symétrique principalement indirecte	
	S/E	Lumière symétrique indirecte	

Identification et classement des optiques

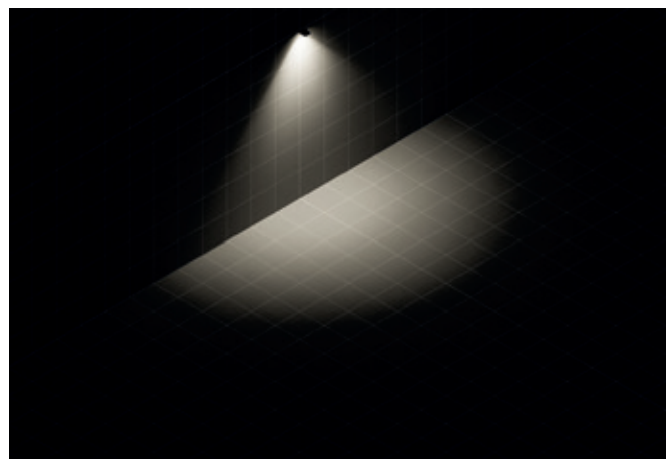
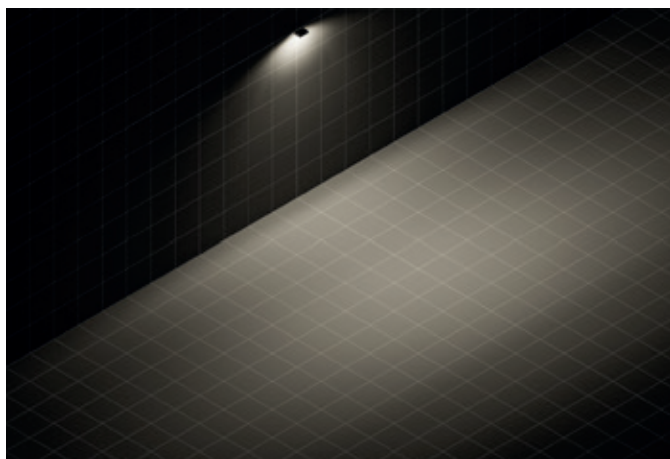

Optiques asymétriques

PERFORMANCE IN LIGHTING définit comme optiques asymétriques celles qui présentent généralement dans le plan α une distribution lumineuse asymétrique avec un point de concentration maximale. L'axe passant par le point de concentration maximale et le point marqué par l'axe de la lampe est appelé axe de l' I_{max} . En revanche, la distribution lumineuse dans le plan β peut être symétrique ou asymétrique. Une optique asymétrique peut présenter une symétrie par rapport à un seul plan.

Exemple

Sigle des optiques asymétriques: Ayy/xx

où:

A = Asymétrique

yy = valeur numérique de l'angle de l' I_{max} . L'angle de l' I_{max} est l'angle compris entre l'axe A et l'axe de l' I_{max} .

xx = dénomination abrégée de l'angle d'ouverture

Par exemple: Ayy/I – Ayy/M – Ayy/W – Ayy/EW.

On considère conventionnellement l'ouverture du faisceau du plan α .

Par exemple:

A30/M = Optique asymétrique ayant une I_{max} de 30° et une ouverture Medium

A45/I = Optique asymétrique ayant une I_{max} de 45° et une ouverture Intensive

En présence d'optiques asymétriques multiples ayant la même valeur d' I_{max} et le même angle d'ouverture du faisceau, il faudra les distinguer en ajoutant, après le type d'ouverture, la valeur numérique de l'ouverture du faisceau.

Par exemple: A45/M25 - A45/M40

Dénomination des optiques asymétriques

Indications obligatoires		Indications supplémentaires	
Type d'optique	Angle de l' I_{max}	Type d'ouverture	Angle d'ouverture plan α
A	Valeur numérique de l'angle de l' I_{max}	I	0° ÷ 20°
		M	21° ÷ 45°
		W	46° ÷ 75°
		EW	plus de 75°

Optiques circulaires

PERFORMANCE IN LIGHTING définit comme optiques circulaires celles qui génèrent une émission lumineuse présentant une symétrie de révolution autour de l'axe A.

L'angle d'ouverture du faisceau est généralement constant dans tous les plans.

Les réflecteurs qui intègrent ces optiques sont généralement circulaires.

Exemple

Sigle des optiques circulaires: C/xx

où:

C = Circulaire

xx = dénomination abrégée de l'angle d'ouverture

Par exemple: C/I - C/M - C/IW - C/MW - C/EW

Dans le cas d'optiques multiples faisant partie du même angle d'ouverture, elles seront distinguées par l'ajout de la valeur numérique de l'ouverture du faisceau.

Par exemple: C/IW46 - C/IW50

Dénomination des optiques circulaires

Indications obligatoires		Indications supplémentaires
Type d'optique	Type d'ouverture	Angle d'ouverture
C	I	0° ÷ 20°
	M	21° ÷ 45°
	IW	46° ÷ 60°
	MW	61° ÷ 75°
	EW	plus de 75°

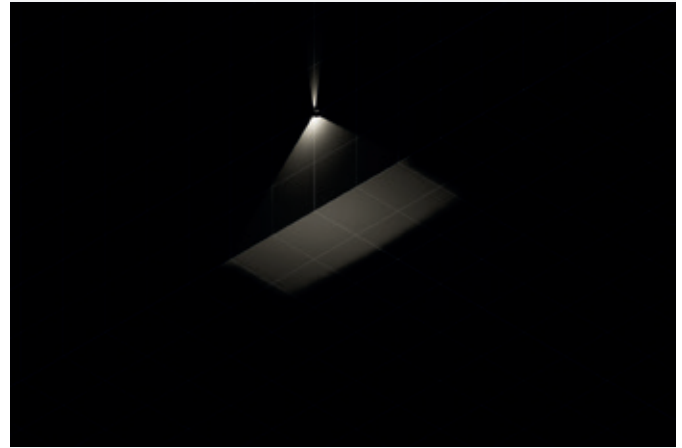
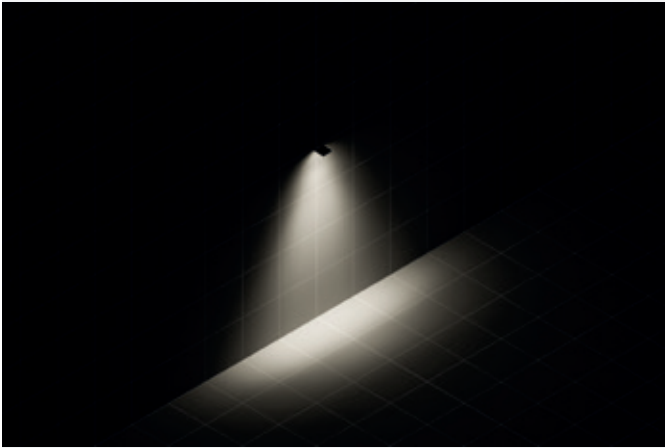

Optiques elliptiques

PERFORMANCE IN LIGHTING définit comme optiques elliptiques celles de type circulaire mais qui diffèrent des circulaires rotosymétriques dans la mesure où l'ouverture du faisceau lumineux dans les plans α et β est symétrique, mais très différente l'une de l'autre. La distribution lumineuse est nettement elliptique.

Exemple

Sigle des optiques elliptiques: E α x β

où:

E = Elliptique

α = Ouverture du faisceau lumineux dans le plan α exprimée en degrés

β = Ouverture du faisceau lumineux dans le plan β exprimée en degrés

Par exemple: E 10°x45°

Optiques rasantes

Les optiques rasantes se distinguent par une émission lumineuse généralement parallèle (rasante) sur la surface d'installation (mur ou sol). Ces optiques sont généralement utilisées pour l'éclairage architectural afin de pouvoir dessiner des motifs lumineux et elles sont rarement utilisées dans un but fonctionnel.

La valeur de l'angle α identifiant la valeur d'ouverture du faisceau lumineux mesuré sur la surface d'installation, représente une caractéristique fondamentale.

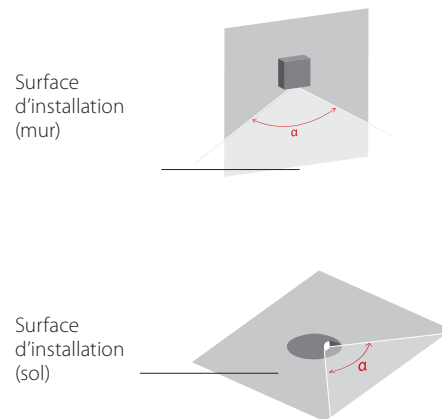

Identification et classement des optiques

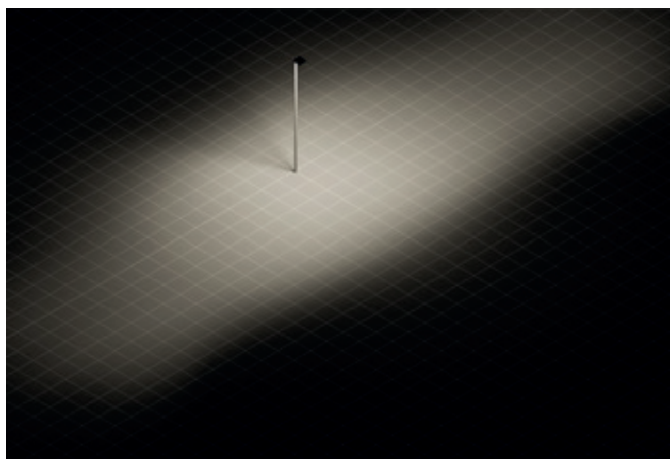

Optiques routières

Ce que PERFORMANCE IN LIGHTING appelle optiques routières représente des optiques offrant une très large distribution sur le Plan β (généralement de plus de 120°), avec un point maximum d'émission sur un des plans attenants à ce dernier, jusqu'à un maximum de 45°.

Optiques routières se basant sur les rapports L/H qu'il est possible de constater sur les installations d'éclairage, où :

- L : distance entre l'axe optique de l'appareil et la partie la plus éloignée de celui-ci, de la zone ayant ses propres exigences.
- H : hauteur d'installation de l'appareil.

Exemple

Signe des optiques routières se basant sur un rapport L/H : SR/xxx où :

SR = routière

xxx = valeur de L/H (ex. 100 = 1,00)

Par exemple : SR/075, SR/100

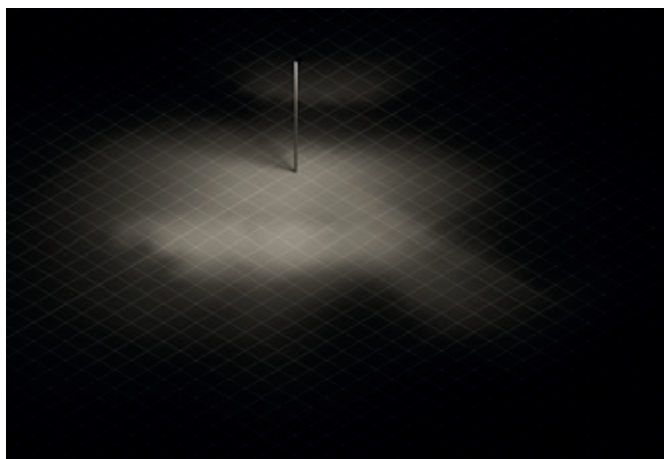

Optiques pour passages piétonniers

Les optiques pour les passages piétonniers représentent pour PERFORMANCE IN LIGHTING des optiques d'éclairage dans la direction de marche de ces derniers.

Elles se caractérisent par une émission asymétrique sur le plan α mais également sur le plan β .

Exemple

Signe de l'optique pour les passages piétonniers : Z/R où :

Z = zébra (passage piétonnier)

R = right (pour les pays où l'on conduit à droite)

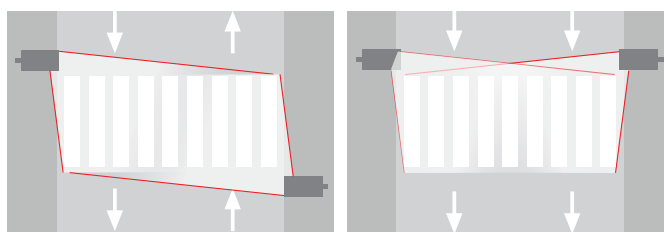

Deux voies de circulation

Sens unique de circulation

Dénomination optiques routières se basant sur le rapport L/H

Type d'optique	Acronymes	Description
SR	075	Optique pour L/H jusqu'à 0,75 ($0,5 \leq L/H \leq 0,875$)
	100	Optique pour L/H égal à 1 ($0,875 \leq L/H \leq 1,125$)
	125	Optique pour L/H correspondant à 1,25 ($1,125 \leq L/H \leq 1,375$)
	150	Optique pour L/H correspondant à 1,5 ($1,375 \leq L/H \leq 1,625$)

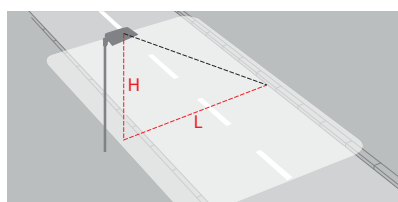

Éclairage public - EN 13201-2 2015

Le présent document définit les exigences de performance qui sont spécifiées sous forme de classes d'éclairage pour l'éclairage public concernant les besoins visuels des usagers de la route et considère les aspects environnementaux liés à l'éclairage public.

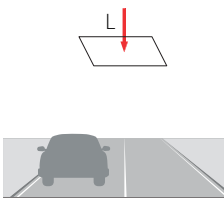
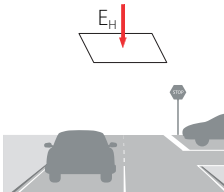
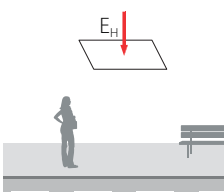
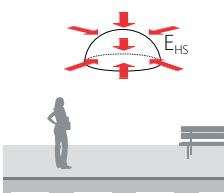
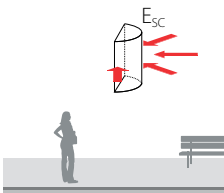
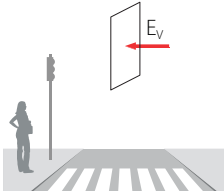
Classe		Exigences					Optique conseillée					
	M Circulation automobile Routes dont la circulation est généralement motorisée. La magnitude d'éclairage prise en considération est la luminance horizontale moyenne.		L (cd/m^2) (\geq)	U_o (\geq)	U_l (\geq)	fT_1 (%) (\leq)	R_g (\geq)	SR/075	SR/100	SR/125	SR/150	Z/R
		M1	2,00	0,40	0,70	10	0,35	-	-	-	-	-
		M2	1,50	0,40	0,70	10	0,35	-	✓	-	-	-
		M3	1,00	0,40	0,60	15	0,30	✓	✓	✓	✓	-
		M4	0,75	0,40	0,60	15	0,30	✓	✓	✓	✓	-
		M5	0,50	0,35	0,40	15	0,30	✓	✓	✓	✓	-
		M6	0,30	0,35	0,40	20	0,30	✓	✓	✓	✓	-
	C Circulation automobile Zones de conflit (croisements et ronds-points) et routes résidentielles. La magnitude d'éclairage prise en considération est l'éclairement horizontal moyen.		\bar{E} (lx) (\geq)	U_o (\geq)	fT_1 (%) (\leq)		SR/075	SR/100	SR/125	SR/150	Z/R	
		C0	50	0,40	15		-	✓	✓	✓	-	
		C1	30	0,40	15		-	✓	✓	✓	-	
		C2	20,0	0,40	15		-	✓	✓	✓	-	
		C3	15,0	0,40	20		✓	✓	✓	-	-	
		C4	10,0	0,40	20		✓	✓	-	-	-	
C5	7,50	0,40	20		✓	✓	-	-	-			
	P Zones piétonnes Zones piétonnières et/ou cyclables, routes résidentielles, bandes d'arrêt d'urgence, parkings et trottoirs. La magnitude d'éclairage prise en considération est l'éclairement horizontal moyen.		\bar{E} (lx) (\geq)	E_{min} (lx) (\geq)	fT_1 (%) (\leq)		SR/075	SR/100	SR/125	SR/150	Z/R	
		P1	15,0	3,00	20		✓	✓	✓	✓	-	
		P2	10,0	2,00	25		✓	✓	✓	✓	-	
		P3	7,50	1,50	25		✓	✓	-	-	-	
		P4	5,00	1,00	30		✓	✓	-	-	-	
		P5	3,00	0,60	30		✓	-	-	-	-	
		P6	2,00	0,40	35		✓	-	-	-	-	
P7	-	-	-		✓	-	-	-	-			
	HS Zones piétonnes Zones piétonnières et/ou cyclables, routes résidentielles, bandes d'arrêt d'urgence, parkings et trottoirs. La magnitude d'éclairage prise en considération est l'éclairement hémisphérique moyen.		E_{HS} (lx) (\geq)	U_o (\geq)			SR/075	SR/100	SR/125	SR/150	Z/R	
		HS1	5,00	0,15			✓	✓	✓	✓	-	
		HS2	2,50	0,15			✓	✓	-	-	-	
		HS3	1,50	0,15			✓	-	-	-	-	
		HS4	-	-			✓	-	-	-	-	
	SC Catégories supplémentaires Catégorie supplémentaire sur les zones piétonnières où, pour des raisons de sécurité, on demande la reconnaissance faciale. La magnitude d'éclairage prise en considération est l'éclairement semi-cylindrique minimum ponctuel.		$E_{\text{SC,min}}$ (lx) (\geq)				SR/075	SR/100	SR/125	SR/150	Z/R	
		SC1	10,0				✓	✓	✓	✓	-	
		SC2	7,50				✓	✓	✓	✓	-	
		SC3	5,00				✓	✓	✓	✓	-	
		SC4	3,00				✓	✓	✓	✓	-	
		SC5	2,00				✓	✓	✓	✓	-	
		SC6	1,50				✓	✓	-	-	-	
		SC7	1,00				✓	-	-	-	-	
		SC8	0,75				✓	-	-	-	-	
		SC9	0,50				✓	-	-	-	-	
	EV Catégories supplémentaires Catégorie supplémentaire dans les zones où il faut faire attention aux éléments verticaux, tels que les passages piétonniers et les zones de conflit. La magnitude d'éclairage prise en considération est l'éclairement vertical minimum ponctuel.		$E_{\text{V,min}}$ (lx) (\geq)				SR/075	SR/100	SR/125	SR/150	Z/R	
		EV1	50				-	-	-	-	✓	
		EV2	30				-	-	-	-	✓	
		EV3	10,0				-	-	✓	✓	✓	
		EV4	7,50				-	-	✓	✓	✓	
		EV5	5,00				-	-	✓	✓	✓	
		EV6	0,50				-	-	✓	✓	✓	

Corrosion



La norme ISO 9223:2012 établit un système de classification de la corrosivité des milieux atmosphériques. Elle définit les catégories de corrosivité de milieux atmosphériques, basées sur la vitesse de corrosion observée sur un an et sur des spécimens normalisés. La norme fournit des fonctions doses-réponse pour une estimation sur la catégorie de corrosivité, calculée en fonction de la perte annuelle issue de la corrosion de métaux normalisés, et permet une estimation maximale de la catégorie de corrosivité basée sur la connaissance de la situation environnementale locale. La norme précise les facteurs clés de la corrosion atmosphérique des métaux et des alliages. Ceux-ci sont constitués par l'effet combiné de la température et de l'humidité et par la pollution due au dioxyde de soufre et à la salinité véhiculée par l'air.

Catégorie de corrosion pour les environnements externes typiques

La norme de référence ne prend pas en compte d'autres éléments, tels que la vitesse du vent, l'abrasion du sable, la fissure accidentelle de la couche de protection, la fréquence d'entretien, le niveau d'exposition. Les classifications dans les zones déclarées n'identifient pas de solutions ni de méthodes d'essai pour leur adéquation.

Catégorie de corrosivité	Corrosivité	Environnements typiques
C1	Très faible	Zone sèche ou froide, un environnement atmosphérique avec une pollution et un temps d'humidité très faibles, par ex. certains déserts, l'Arctique central /l'Antarctique.
C2	Faible	Zone présentant des températures basses, un environnement atmosphérique avec une faible pollution (SO ₂ * <5 µg/m ³), ex. les zones rurales, les petits centres. Zone sèche ou froide, un environnement atmosphérique avec un court temps d'humidité, par ex. les déserts, les zones subarctiques.
C3	Moyen	Zone tempérée, un environnement atmosphérique avec une pollution modérée (SO ₂ *: de 5 µg / m ³ à 30 µg / m ³) ou quelques effets de chlorures, par ex. les zones urbaines, les zones côtières dont le dépôt de chlorures est faible. Zone subtropicale et tropicale, une atmosphère modérément polluée.
C4	Élevé	Zone tempérée, un environnement atmosphérique avec une pollution élevée (SO ₂ * : de 30 µg / m ³ à 90 µg / m ³) ou un effet substantiel de chlorures, par ex. les zones urbaines polluées, les zones industrielles, les zones côtières sans éclaboussures d'eau salée ou présentant un effet important du sel contre le gel. Zone subtropicale et tropicale, une atmosphère modérément polluée.
C5	Très élevé	Zone tempérée et subtropicale, un environnement atmosphérique avec une pollution très élevée (SO ₂ *: de 90 µg / m ³ à 250 µg / m ³) et/ou un effet significatif des chlorures, par ex. les zones industrielles, les zones côtières en général, les endroits abrités sur la côte.
CX	Extrême	Zone subtropicale et tropicale (période d'humidité très élevée), un environnement atmosphérique avec une pollution en SO ₂ * très élevée (plus de 250 µg / m ³) y compris les facteurs d'accompagnement et de production et/ou un effet élevé des chlorures, par ex. les zones industrielles extrêmes, les zones côtières bord de mer et offshore, un contact occasionnel provoqué par un brouillard salin. La catégorie CX peut être prise en compte pour les situations extrêmes où les taux de corrosion dépassent les limites supérieures de la catégorie C5. En effet, la catégorie CX se réfère aux environnements marins spécifiques et marins/industriels, tels que les ponts.

* SO₂* : Anhydride sulfureux - (non chlorure de sodium)

Remarque : sans préjudice – les produits en aluminium moulés par injection, chimiquement prétraités et peints avec des poudres polyester, n'offrent pas une protection totale dans un environnement marin

Les appareils situés bord de mer ou près des villes côtières (front de mer) peuvent subir des oxydations dues aux conditions atmosphériques ; cela peut provoquer des répercussions sur la finition et sur l'aspect de l'appareil, mais pas obligatoirement sur son intégrité électrique. Toutefois, l'intégrité électrique et la sécurité de l'appareil sont d'une importance primordiale, et cela devrait être vérifié par un personnel dûment qualifié dans le cadre du cycle d'entretien.

Il est habituellement recommandé de mettre en place un régime d'entretien régulier dans les zones côtières. Les raccords doivent être souvent lavés avec de l'eau propre et un tensioactif sous forme liquide, qui devrait être utilisé pour nettoyer régulièrement les dépôts salés.

Puisque que les tierces parties sont impliquées et qu'elles entreprennent des actions hors mandat de manière responsable, nous tenons à préciser que nous ne pouvons être tenus responsables des actes de la nature et nous offrons ce conseil uniquement au titre d'une meilleure pratique.

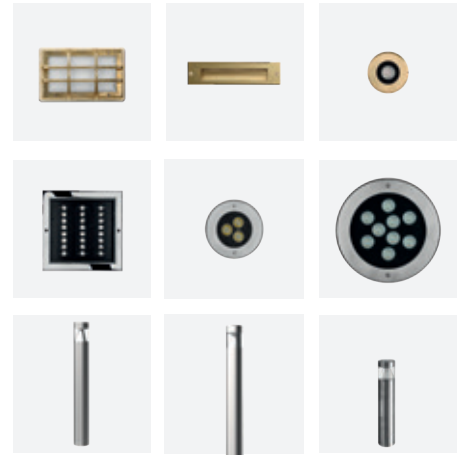

Norme de référence

PERFORMANCE iN LIGHTING teste ses produits et les processus en utilisant la norme ISO 9227: 2017 relative aux essais et elle utilise cette norme de référence pour fournir des résultats mesurables pour la qualification des matériaux, des traitements et des processus.

Nous adoptons un processus de prétraitement pour obtenir une finition peinture de qualité maximale, capable d'assurer une parfaite adhésion de la peinture ainsi qu'une protection optimale contre la corrosion, en utilisant des produits chimiques spécifiquement réservés à l'aluminium. Il y a trois phases actives de nettoyage et de conversion, comprenant un rinçage soigné entre chaque phase.

L'appareil est par ailleurs entièrement testé dans une armoire avec du chlorure de sodium atmosphérique (5 g/l). La surface en métal de l'appareil d'éclairage est rayée horizontalement et verticalement. Vérifions le comportement face à la corrosion sur l'ensemble du produit :

- les prestations de qualité de la peinture
- la sensibilité de conception
- le comportement de l'acier inoxydable des vis et la qualité de l'aluminium

Avant la mise sur le marché, tout nouveau produit est soumis à un test dans un brouillard salin, aux termes de la norme ISO 9227, pour attester qu'il résiste à la corrosion.

PERFORMANCE iN LIGHTING, applique d'une part la norme ISO 9227: 2017 et elle utilise d'autre part la norme UNI EN 12944 pour la vérification de ses processus pendant une durée d'exposition de 1440 heures à une température constante de $23^{\circ}\text{C} \pm 3^{\circ}\text{C}$ (U>60% - NaCl 5%).

Toutefois, il n'existe pas une classification des facteurs environnementaux, qui est détaillée dans la norme ISO 9223:2012. Nos tests sont conduits conformément à la norme ISO 9227 et les résultats sont par la suite classés pour qu'ils puissent être en conformité avec la norme ISO 9223. PERFORMANCE iN LIGHTING conserve la documentation du test et délivre une attestation sur l'honneur de la déclaration C5 (ou CX).

HRT - Au-delà de la norme de référence

La norme de référence ISO 9223:2012 classe les zones mais elle ne définit pas la méthode d'essai pour vérifier les produits qui seront utilisés dans ces zones. Le processus exclusif de peinture HRT (High Resistant Treatment) de PERFORMANCE iN LIGHTING, se base sur des dizaines d'années d'expérience dans ce secteur ; il s'agit d'une évolution plus poussée pour les environnements particulièrement agressifs, capable d'améliorer la protection et la durée nécessaire du produit. Pour tout projet dans une « zone côtière au bord de la mer », contactez l'entreprise pour définir avec nos techniciens spécialisés la solution la plus adaptée.

Qualité, tests, certifications

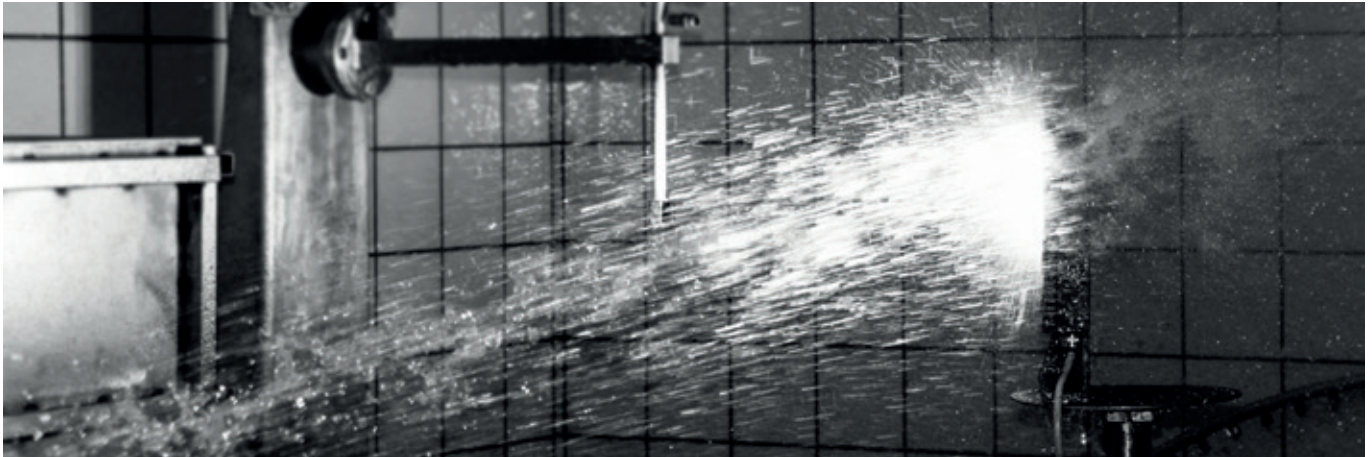

PERFORMANCE iN LIGHTING est axée vers une amélioration constante, sans cesse à la recherche d'un équilibre délicat entre forme et fonction, en combinant ces aspects sur des appareils et des solutions capables de concilier de remarquables performances d'éclairage avec un esthétisme intemporel. Les prestations, la beauté, la facilité d'installation et la durée représentent les objectifs établis dès le concept des produits, à travers un effort intellectuel important à chaque étape de la conception et en prêtant une attention toute particulière au moindre détail de construction.

Les produits sont entièrement pensés et conçus en Italie, en Allemagne et en Belgique.

Les bureaux techniques du groupe utilisent des logiciels professionnels de dernière génération pour le développement des produits, la conception, la modélisation 3D, la simulation thermique et l'étude de la dynamique des fluides ainsi que pour le développement d'optiques.

Des logiciels de gestion sont également utilisés, où figurent toutes les informations techniques. Ces outils permettent d'optimiser certaines étapes du processus général de gestion du projet, en améliorant les indices généraux de productivité de l'entreprise.

Le département R&D possède par ailleurs des imprimantes 3D modernes permettant la réalisation d'un prototype d'un projet spécifique en très peu de temps, ce qui permet d'écourter les délais de développement des produits. C'est à travers une formation continue, une compétence élevée du personnel et l'équipement de ses laboratoires que PERFORMANCE iN LIGHTING peut aujourd'hui effectuer de manière autonome la quasi totalité des tests exigés par les réglementations nationales et internationales.

Tous les appareils d'éclairage réalisés doivent répondre aux réglementations les plus strictes en matière de sécurité, de qualité et de durée. C'est pour cela que PERFORMANCE iN LIGHTING a effectué des investissements afin de réaliser ses propres laboratoires, capables de travailler en suivant les impératifs de la réglementation internationale ISO 17025.

Les laboratoires sont agréés par des certifications CTF STAGE 2 (Customers' Testing Facilities – Stage 2) délivrées par IMQ et VDE.

Ces derniers produisent et signent la documentation technique nécessaire pour la délivrance de la certification Européenne ENEC.

Les laboratoires sont qualifiés WTDP (Witness Test Data Program), notamment pour exécuter des tests en conformité avec les standards américains (UL) pour l'obtention de la certification de produit.

La température, la résistance électrique, l'isolation électrique, la résistance mécanique, la protection contre l'entrée de corps solides et liquides, la compatibilité électromagnétique et la distribution photométrique sont vérifiées dans ces laboratoires, pour obtenir un produit fiable et efficace sous tout rapport.

Aujourd'hui, le groupe PERFORMANCE iN LIGHTING dispose de trois laboratoires exécutant des tests de sécurité électrique, de trois chambres photométriques avec goniomètres leur appartenant, de trois sphères d'intégration, de trois laboratoires pour mesurer le papillonnement optique et l'effet stroboscopique, d'une chambre climatique pour effectuer des tests dans un brouillard salin et de deux laboratoires pour les tests de compatibilité électromagnétique.

L'engagement constant visant à l'amélioration de la qualité des produits et des services, ont permis à PERFORMANCE iN LIGHTING d'obtenir une certification selon un système de qualité en conformité avec la norme ISO 9001-2015 au cours de l'ensemble du cycle de production, des activités de conception et de production jusqu'à la logistique et la commercialisation de ses appareils. Depuis 2012, PERFORMANCE iN LIGHTING est la toute première entreprise proposant une garantie de 5 ans sur tous ses produits.



Tous les produits qui sont sujets aux Directives Européennes 2014/35/EU portent le marquage CE.



Le laboratoire interne opère suivant les normes UNI EN ISO 17025:2005, ce qui permet à PERFORMANCE iN LIGHTING de faire tous les essais pour la sécurité de ses produits. Il garantit ainsi la conformité de tous les produits avec les normes européennes et extra-européennes en vigueur.



Les appareils d'éclairage certifiés ENEC sont approuvés par un organe tiers de certification et sont conformes aux normes européennes de sécurité électrique. L'entreprise qui propose des produits ENEC applique un système de qualité conforme à UNI EN ISO 9001.



Le marquage RCM "Regulatory Compliance Mark", certifie que chaque produit individuel électrique et électronique est conforme aux exigences obligatoires de sécurité en Australie et la Nouvelle Zélande comme par exemple celles concernant la sécurité électrique et la compatibilité électronique.



Le symbole VDE atteste la sécurité et la conformité du produit électromécanique aux normes qui en déterminent le risque électrique, mécanique, thermique, toxique et autres risques potentiels. Cette certification est délivrée par l'institut de test et de certification VDE. Le producteur est autorisé à apposer le symbole VDE uniquement si la vérification d'inspection de l'institut VDE a donné des résultats positifs et si le certificat de conformité a été délivré.



Le marquage EAC certifie la conformité des produits avec les règlements de la zone douanière euro-asiatique; le marquage permet l'accès aux marchés de la Russie, Biélorussie, Arménie, Kazakhstan, Kirghizistan.

Le laboratoire d'essais



Toutes les activités des essais sont effectuées sous la surveillance des organismes de certification **IMQ S.p.A.** et **UL**.

Les laboratoires sont reconnus par **IMQ** et **VDE** selon la procédure **CTFs STAGE 2 (Customers' Testing Facilities)** pour l'émission du label ENEC en accord avec les normes suivantes:

IEC/EN 60598-1
Appareils d'éclairage

IEC/EN 60598-2-1
Appareils d'éclairage – Part 2: Prescriptions particulières. Appareils fixes pour utilisation générale

IEC/EN 60598-2-2
Appareils d'éclairage – Part 2: Prescriptions particulières. Appareils d'éclairage encastrés

IEC/EN 60598-2-3
Appareils d'éclairage – Part 2-3: Prescriptions particulières. Appareils d'éclairage routier

IEC/EN 60598-2-4
Appareils d'éclairage – Part 2-4: Prescriptions particulières. Appareils d'éclairage mobiles d'utilisation générale

IEC/EN 60598-2-5
Appareils d'éclairage – Part 2-5: Prescriptions particulières. Projecteurs

IEC/EN 60598-2-7
Appareils d'éclairage – Part 2-7: Prescriptions particulières. Appareils mobiles pour jardins

IEC/EN 60598-2-13
Appareils d'éclairage – Part 2-13: Prescriptions particulières. Appareils encastrés de sol

IEC/EN 60598-2-18
Appareils d'éclairage – Part 2-18: Prescriptions particulières. Appareils pour piscines et utilisations similaires.

IEC/EN 62031
Modules LED pour l'éclairage général– Prescriptions de sécurité



Les laboratoires sont en outre reconnus par **UL** selon la procédure **WTDP (Witness Test Data Program)** pour l'émission du **label UL** en conformité des normes suivantes:

UL 1598
Luminaires

CSA C22.2 NO 250.0-08
Luminaires

UL 8750
Standard for Light Emitting Diode (LED) Equipment for Use in Lighting Products

CSA C22.2 NO 250.13-12
Light Emitting Diode (LED) Equipment for Lighting Applications

Par ailleurs, les Laboratoires sont dotés d'une Chambre équipée (avec les meilleures EMI Receiver), pour mesurer la compatibilité électromagnétique et vérifier la conformité des produits par rapport aux normes les plus importantes du secteur telles que :

CISPR 15
Limites et méthodes de mesures des caractéristiques d'interférences radio des appareils d'éclairage et d'appareils analogues

EN 55015
Norme Européenne, limites et méthodes de mesures des caractéristiques d'interférences radio des appareils d'éclairage et d'appareils analogues

Qualité, tests, certifications

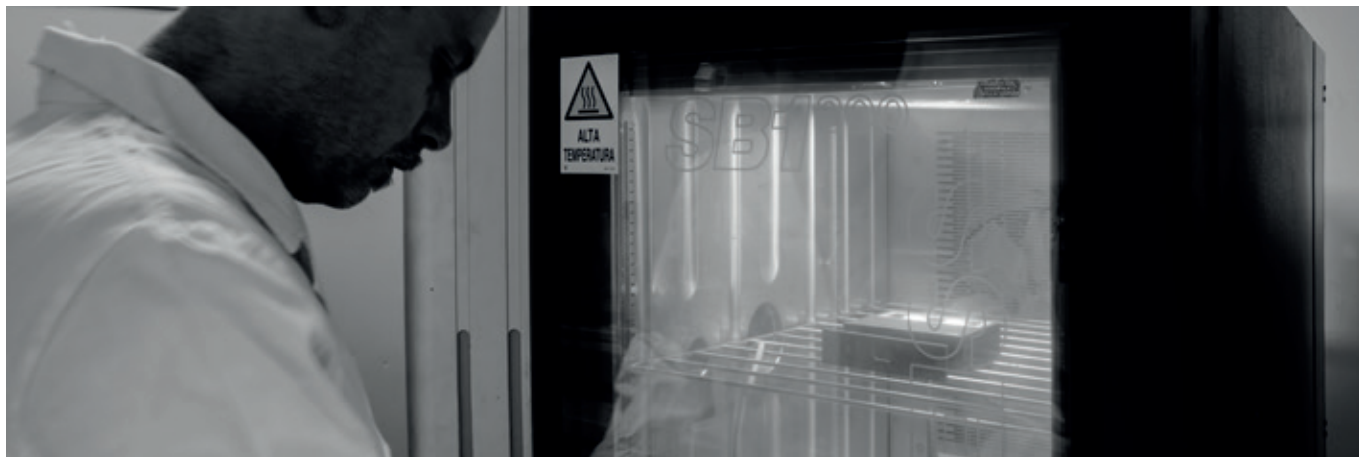

Les laboratoires photométriques

Des investissements considérables ont été effectués, notamment pour les laboratoires photométriques qui ont été reconnus par UL, capables de fonctionner en accord avec la réglementation UNI EN 13032.

Cette certification est synonyme de fiabilité et de qualité car les laboratoires sont soumis à des inspections et à des confrontations inter-laboratoires avec l'organisme de certification.

Tout cela offre à PERFORMANCE IN LIGHTING l'expérience pour fournir au client des données de crédibilité et de fiabilité élevées, se traduisant par des résultats sur le terrain qui reflètent les projets théoriques.

Les laboratoires photométriques sont climatisés à une température de 25°C et ils sont dotés de goniomètres de différents types (T2 et Type C), de spectroradiomètres, de sphères d'intégration et de Multimètres avec enregistreurs de données permettant de relever les paramètres du flux lumineux, les paramètres électriques, la température ainsi que toutes les caractéristiques de colorimétrie (CRI – CCT – Coordonnées chromatiques) comme cela est décrit dans les réglementations de référence énumérées ci-dessous. Les mesures et l'élaboration des données sont effectuées en conformité avec les normes suivantes:

UNI EN 13032-1

Mesures et présentation des données photométriques de lampes et appareils d'éclairage - Part 1: Mesures et format dossier

UNI EN 13032-4

Mesures et présentation des données photométriques de lampes et appareils d'éclairage – Part 4: Lampes LED, modules et appareils d'éclairage

IES LM-79-08

Mesures électriques et photométriques des appareils à technologie LED

Contrôles en production

Tous les appareils sont soumis à de nombreux contrôles précis directement en ligne de production. Ces contrôles sont effectués avec des instruments testés et gérés selon les procédures du système de qualité conjointement au tableau "Valeurs minimales pour les essais électriques" de la norme IEC/EN 60598-1 Appareils d'éclairage. Ceci garantit la fiabilité et la correspondance des produits aux attentes de sécurité et de prestations qu'attend le Client.

Éclairer avec les led – le risque photobiologique

Avec l'arrivée sur le marché de la technologie LED à haute puissance, comme éclairage général et éclairage de signalisation, une commercialisation particulièrement confuse de produits peu performants et peu fiables du point de vue de la sécurité photobiologique s'est manifestée.

PERFORMANCE IN LIGHTING en tant que Groupe a choisi d'emblée de n'utiliser que des LED de haute puissance des fabricants leaders du secteur.

Au niveau international une norme s'impose: EN62471 (IEC62471). Elle traite le problème du risque photobiologique de la source lumineuse de façon transversale. Elle se reporte de façon particulière aux dispositifs LED. En conséquence, les produits qui utilisent des sources lumineuses à décharge et des LED, doivent se conformer aux exigences de cette norme. La norme donne une classification de GROUPES DE RISQUE PHOTOBIOLOGIQUE sous lesquels tombent les appareils d'éclairage.

Les groupes de risque ont été définis comme suit:

Groupe de Risque exempt:

Les appareils ne présentent aucun risque photobiologiques.

Groupe de Risque 1:

Les appareils ne peuvent pas causer de dommages photobiologiques puisque le risque est annulé par le comportement normal d'une personne à l'exposition d'une source lumineuse.

Groupe de Risque 2:

Les appareils ne peuvent pas causer de dommages photobiologiques puisque le risque est annulé par la réponse instinctive qui consiste à détourner le regard d'une source très forte ou éclatante ou d'une souffrance thermique.

Groupe de Risque 3:

Les appareils peuvent causer des dommages photobiologiques; le risque est élevé pour une exposition brève ou instantanée. L'utilisation pour un éclairage général est fortement déconseillée.

Formation du service technique

La participation continue aux cours de développement professionnel proposés par les associations industrielles et les différents organismes de certification reste fondamentale pour la formation spécifique de l'ensemble du Service Technique.

La société participe aux réunions des associations de catégorie (ASSIL) et est présente dans le sous-comité 34D et 34A de CEI (Comité électrotechnique italien).



Environnement

Les ressources naturelles sont limitées ; ce concept accompagne PERFORMANCE iN LIGHTING lors du développement des produits et une grande attention y est portée.

Les choix de conception, l'ensemble du cycle de production jusqu'à l'emballage, au transport et à toutes les phases de vie des appareils émis sur le marché, y compris leur recyclage, ont pour objectif de diminuer de potentiels impacts environnementaux.

PERFORMANCE iN LIGHTING utilise des composants et des matériaux visant à l'économie d'énergie et au respect de l'environnement.

Des technologies de contrôle intelligent, des capteurs détectant la lumière du jour et le mouvement ainsi que des logiciels et des composants électroniques sont utilisés pour contrôler les produits et les sources afférentes, en obtenant de remarquables économies d'énergie.

Par ailleurs, l'utilisation de réflecteurs ou de loupes performantes, conçus de manière spécifique, permettent de distribuer la lumière de manière optimale là où elle est utile, en évitant tout gaspillage.

L'association d'alimentateurs rentables, de sources lumineuses optoélectroniques, de capteurs intelligents et de réflecteurs hautement complexes se traduit par des produits durables et rentables d'un point de vue énergétique dans le plus grand respect de l'environnement.



Ecodesign

De nouvelles directives européennes en matière d'éco-design et d'étiquetage énergétique des sources lumineuses pour un éclairage durable.

La Communauté européenne a établi des objectifs très importants qui conduiront, avant 2030, vers une remarquable économie d'énergie et vers un impact environnemental moindre et moins lourd.

Pour cela, un premier pas a été accompli par l'introduction des nouvelles réglementations UE 2019/2020 SRL (Eco-design) et UE 2019/2015 ELR (Étiquetage énergétique).

RÈGLEMENTATION SRL (Single Light Regulation UE 2019/2020 Ecodesign)

"PERFORMANCE iN LIGHTING conçoit et développe ses propres appareils d'éclairage conformément au règlement, en prêtant une attention toute particulière à l'environnement et à la durabilité énergétique.

Toutes les informations requises par la réglementation sont disponibles sur le site web, librement accessible, ainsi que sur les fiches d'instruction des produits.

RÈGLEMENTATION ELR (Energy Labelling Regulation UE 2019/2015)

PERFORMANCE iN LIGHTING garantit l'enregistrement des sources lumineuses de sa propre conception ainsi que le développement dans la base de données EPREL, conformément au règlement.



Conformité RoHS

Par ailleurs, PERFORMANCE iN LIGHTING est un fabricant enregistré EAR, le registre allemand pour les déchets provenant d'appareillages électriques, en application de la directive européenne 2002/96/CE sur les déchets d'appareillages électriques et électroniques (RAEE), sous le numéro d'enregistrement DE 27756601. Tous les appareils électriques et électroniques commercialisés par PERFORMANCE iN LIGHTING possèdent le sigle indiquant une poubelle barrée signalant la date limite de mise en circulation.

Pour autant que nous sachions, nos produits ne contiennent aucune substance suffisamment concentrée ni aucune application interdisant la mise en circulation conformément aux exigences établies par la Directive 2002/95/CE (RoHS).

Le suivi des améliorations en cours effectué par un responsable environnemental et les cours de formation continue du personnel complètent la série de mesures adoptées.



Partenaire casaclima

Notre entreprise se concentre, depuis toujours, sur des thématiques importantes telles que la protection de l'environnement, les économies d'énergie et le bien-être des personnes. La conception et le développement de nos produits s'inspirent chaque jour de ces thèmes.

Une nouvelle collaboration voit le jour avec Agenzia CasaClima, un organisme indépendant de certification publique du Haut-Adige, qui a su créer son propre protocole de certification dans le secteur du bâtiment résidentiel mais également dans le cadre de l'éclairage public, des caves vinicoles, des écoles, des entreprises et tant d'autres encore. Ce protocole a été au cours du temps utilisé au niveau national et il est également connu en Autriche et en Allemagne. PERFORMANCE iN LIGHTING est désormais son partenaire dans le domaine de l'éclairage artificiel, en apportant la formation et les conseils pour ce qui concerne les économies d'énergie, la gestion intelligente de l'éclairage, la réglementation, le bien-être et le confort visuel.



Recyclage interseroh

Sous le numéro de fabricant 85444, PERFORMANCE iN LIGHTING a stipulé un contrat avec INTERSEROH pour l'enregistrement, la séparation et le recyclage des emballages de transport. Cela signifie que les emballages se trouvant chez nos clients sont enregistrés par des partenaires INTERSEROH, que le matériel est recyclé et que toutes les exigences prévues par la directive concernée sont respectées.



Membre fondateur de ECOLIGHT

Membre fondateur du Consortium ECOLIGHT depuis 2004, relevant du système R.A.E.E

Structure de PERFORMANCE iN LIGHTING

Le groupe dispose de cinq entreprises avec sites de production et plusieurs bureaux de vente à travers le monde.
Une entreprise unique, dont les marques sont distribuées dans plus de 100 pays à travers le monde.



PERFORMANCE iN LIGHTING S.p.A.
Headquarters - Italy
Viale del Lavoro 9/11
37030 Colognola ai Colli
Verona - Italy
Tel. +39 045 61 59 211
Fax +39 045 61 59 292
info.it@pil.lighting

PERFORMANCE iN LIGHTING S.p.A.
Bergamo business unit
Via Provinciale 57
24050 Ghisalba
Bergamo - Italy
Tel. +39 0363 94 06 11
Fax +39 0363 94 06 90
info.it@pil.lighting

PERFORMANCE iN LIGHTING GmbH
Headquarters - Germany
Stapelner Str. 1+3
38644 Goslar - Germany
Tel. +49 (0) 5321 3777 0
Fax +49 (0) 5321 3777 99
info.de@pil.lighting

PERFORMANCE iN LIGHTING GmbH
München business unit
Hauptstraße 27
82008 Unterhaching - Germany
Tel. +49 (0) 89/66 54 76 87 230
Fax +49 (0) 89/66 54 76 87 19
info.de@pil.lighting

PERFORMANCE iN LIGHTING GmbH
Düsseldorf business unit
Leichlinger Str. 14
40764 Langenfeld - Germany
Tel. +49 (0) 21 73/2 71 99 10
Fax +49 (0) 21 73/2 71 99 29
info.de@pil.lighting

PERFORMANCE iN LIGHTING BE
Chaussée de Haecht, 1880
Haachtsesteenweg, 1880
1130 Bruxelles / Brussel - Belgium
Tel. + 32 2 705 51 51
Fax + 32 2 705 12 87
info.be@pil.lighting

PERFORMANCE iN LIGHTING NEDERLAND
Ronde Tocht 1 C
1507 CC Zaandam - The Netherlands
Tel. + 31 75 6708 706
info.nl@pil.lighting

PERFORMANCE iN LIGHTING FRANCE S.A.S.
Parc d'Activités de la Couronne des Prés
107 Avenue des Pâtis - CS 50608 Epône
78417 Aubergenville Cedex - France
Tel. +33 1 30 90 53 60
info.fr@pil.lighting

PERFORMANCE iN LIGHTING FINLAND Oy
Tikkurikuja 1
00750 Helsinki - Finland
Tel. +358 10422 1860
info.fi@pil.lighting

**PERFORMANCE IN LIGHTING PORTUGAL**

Estrada Exterior da Circunvalação, 3558 / 3560
4435-186 Porto - Portugal
Tel. +351 229 770 624
info.pt@pil.lighting

PERFORMANCE IN LIGHTING USA, Inc.

2621 Keys Pointe
Conyers GA 30013 - USA
Tel. +1 770 822 2115
info.usa@pil.lighting

PERFORMANCE IN LIGHTING - ISRAEL

Shraga Refa'eli St. 9
Petah Tikva - Israel
Mob +972 53 2280477

GEWISS UK LTD

Unity House, Compass Point Business Park,
9 Stocks Bridge Way, St. Ives
Cambridgeshire, PE27 5JL
United Kingdom
Tel. +44 1954 712757
gewiss-uk@gewiss.com

GEWISS Romania SRL

Workshop and showroom
Sos. Pipera, Nr. 46D-46E-48, Oregon Park,
Cladirea B, Etajul 4, Unitatea B.4.3.2.,
Sector 2, Bucuresti
Tel. +40 31 4370 650
Fax +40 31 4370 651
gewiss-ro@gewiss.com

GEWISS Ibérica SA

Calle Bélgica 4
Centro Transportes Coslada
28821 Coslada (Madrid)
Tel: +34 916 707 100
gewiss-es@gewiss.com

GEWISS Chile SPA

Avenida Isidora Goyenechea, 3365 - Office
1203 - Las Condes - Santiago
Tel. +56 (2) 33403969
gewiss-cl@gewiss.com

Gewiss Elektrik Tesisat Malzemeleri Ticaret

Ltd. Şirketi
Nida Kule İş Merkezi Değirmen Sok. No.18
Kat:12 - 34742 Kozyatağı - Istanbul
Tel. +90 (0) 216 569 71 00
Fax +90 (0) 216 569 7181
gewiss-tr@gewiss.com

GEWISS Gulf FZE

Building 6W Entrance A, 3rd Floor, Office 301
Dubai Airport Free Zone (DAFZA)
P.O. Box 54818 - Dubai
Tel. +971 (4) 293 6000
Fax +971 (4) 293 6010
gewiss-ae@gewiss.com

Gewiss Hungária KFT

1107 Budapest - Ceglédi út 2
Tel. +36 1 951 1496
gewiss-hu@gewiss.com

Intérieur technique



4 LIQUID PL **8** FL ROUND 333 PL **10** FL ROUND 555 PL **12** FL ROUND 777 PL **15** FL SQUARE PL **16** FL SQUARE SM **18** FL ROUND 333 AB **20** FL ROUND 555 AB

Installation	Suspensions	Suspensions	Suspensions	Suspensions	Suspensions	Appliques plafond	Appliques plafond/mur	Appliques plafond/mur	
Certificat EAC	✓	✓	✓	✓	✓	✓	✓	✓	
Certificat RCM			✓					✓	
Conforme à la norme EN 12464-1	✓			✓		✓			
Efficacité lumineuse ≥ 90 lm/W		✓	✓	✓	✓	✓	✓	✓	
Efficacité lumineuse ≥ 120 lm/W		✓	✓	✓		✓	✓	✓	
CRI 90									
MacAdam ≤ 3	✓	✓	✓	✓	✓	✓	✓	✓	
Gradable DALI	✓	✓	✓	✓	✓	✓	✓	✓	
Blanc dynamique									
Bloc de sécurité									
Câblage traversant				✓					



38 DLSB LED **42** DL ROUND **45** DL SQUARE **48** MANGO+ MIDI **50** MANGO+ MAXI **52** EB431-435 LED **60** B **62** AS425 LED

Installation	Downlights	Downlights	Downlights	Downlights	Downlights	Projecteurs encastrés	Projecteurs encastrés	Projecteurs sur rails	
Certificat EAC	✓	✓	✓	✓	✓	✓	✓	✓	
Certificat RCM	✓	✓	✓	✓	✓	✓	✓	✓	
Conforme à la norme EN 12464-1									
Efficacité lumineuse ≥ 90 lm/W	✓	✓	✓	✓	✓	✓		✓	
Efficacité lumineuse ≥ 120 lm/W	✓	✓	✓	✓	✓				
CRI 90		✓	✓				✓		
MacAdam ≤ 3	✓	✓	✓	✓	✓	✓	✓	✓	
Gradable DALI	✓	✓	✓	✓	✓	✓	✓	✓	
Blanc dynamique									
Bloc de sécurité		1 h - 3 h	1 h - 3 h	1 h	1 h				
Câblage traversant									



22

FL ROUND
777 SM

24

WL ROUND

26

WL SQUARE

28

WL RECT

30

FL ROUND
333 EB

32

FL ROUND
555 EB

34

FL ROUND
777 RE

36

FL SQUARE
RE

	Appliques plafond/mur	Appliques plafond/mur	Appliques plafond/mur	Appliques plafond/mur	Encastrés plafond	Encastrés plafond	Encastrés plafond	Encastrés plafond
	✓	✓	✓		✓	✓	✓	✓
		✓	✓			✓		
	✓						✓	
	✓	✓	✓	✓	✓	✓	✓	✓
	✓			✓	✓	✓	✓	
	✓	✓	✓	✓	✓	✓	✓	✓
	✓	✓		✓	✓	✓	✓	✓
	✓						✓	

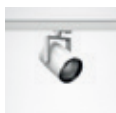

64

AS427 LED

66

AS615

	Projecteurs sur rails	Projecteurs sur rails
	✓	✓
	✓	✓
	✓	✓
		✓
	✓	✓
	✓	✓

LIQUID PL



Vetroin offices - Brescia - Italy



Scannez le QR-code pour recevoir les informations les plus récentes

- BK-RAL9005 / Noir RAL9005 / Brillant
- BK-RAL9005 / Noir RAL9005 / Poudrée
- WH-RAL9016 / Blanc RAL9016 / Brillant
- WH-RAL9016 / Blanc RAL9016 / Poudrée

Suspension à LED ronde pour l'intérieur, composée de :

- Tête d'éclairage et baldaquin en aluminium moulé, revêtement par peinture poudre ou avec peinture liquide haut de gamme
 - Boîtier suspendu en acier, revêtement par peinture poudre ou avec peinture liquide haut de gamme
 - LED avec technologie Sidelight pour une distribution lumineuse homogène sur l'ensemble de la zone
 - Distribution de la lumière directe
 - Tolérance des couleurs selon MacAdam ≤ 3 SDCM
- L'appareil est disponible avec des optiques différentes :
- Diffuseur optique avec guide de lumière intégré à haute transmittance en verre blanc noir (BLACK)
 - Diffuseur optique avec guide de lumière intégré à haute transmittance en verre blanc opale brillant (WHITE)
 - Versions en couleur spéciale disponibles. Consulter notre service des ventes
 - Design by WALTER DE SILVA

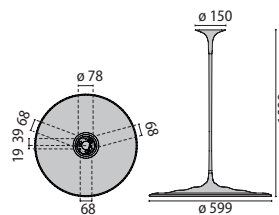

max 7,5 kg

LIQUID PL
M2

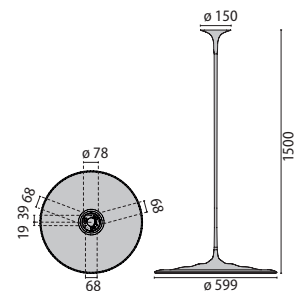

max 7,7 kg

LIQUID PL
M3

LIQUID PL M2 BLACK

IP20 - IK02 - 650 °C

PUISSANCE (W)	CLASSE	ENEC	DIN EN 12464-1	CRI	KELVIN	FLUX NOMINAL (lm)	FLUX REEL (lm)	COULEUR / FINISSAGE	CODE	PRONTO
Power LED 220-240 V 50/60 Hz										
55	I	-	✓	80	3000	6200	1140	■	8712211553341	-
55	I	-	✓	80	3000	6200	1140	■	8712211553381	-
Power LED - gradable DALI 220-240 V 50/60 Hz										
55	I	-	✓	80	3000	6200	1140	■	8712211556341	-
55	I	-	✓	80	3000	6200	1140	■	8712211556381	-



LIQUID PL M3 BLACK

IP20 - IK02 - 650 °C

PUISSANCE (W)	CLASSE	ENEC	DIN EN 12464-1	CRI	KELVIN	FLUX NOMINAL (lm)	FLUX REEL (lm)	COULEUR / FINISSAGE	CODE	PRONTO
Power LED 220-240 V 50/60 Hz										
55	I	-	✓	80	3000	6200	1140	■	8712211553342	-
55	I	-	✓	80	3000	6200	1140	■	8712211553382	-
Power LED - gradable DALI 220-240 V 50/60 Hz										
55	I	-	✓	80	3000	6200	1140	■	8712211556342	-
55	I	-	✓	80	3000	6200	1140	■	8712211556382	-



Optique avec diffuseurs de lumière intégrés ultra conducteurs en verre noir (BLACK)

LIQUID PL M2 WHITE

IP20 - IK02 - 650 °C

PUISSANCE (W)	CLASSE	ENEC	DIN EN 12464-1	CRI	KELVIN	FLUX NOMINAL (lm)	FLUX REEL (lm)	COULEUR / FINISSAGE	CODE	PRONTO
Power LED 220-240 V 50/60 Hz										
55	I	-	-	80	3000	6200	4130	□	8712211553301	-
55	I	-	-	80	3000	6200	4130	□	8712211553311	-
Power LED - gradable DALI 220-240 V 50/60 Hz										
55	I	-	-	80	3000	6200	4130	□	8712211556301	-
55	I	-	-	80	3000	6200	4130	□	8712211556311	-



LIQUID PL M3 WHITE

IP20 - IK02 - 650 °C

PUISSANCE (W)	CLASSE	ENEC	DIN EN 12464-1	CRI	KELVIN	FLUX NOMINAL (lm)	FLUX REEL (lm)	COULEUR / FINISSAGE	CODE	PRONTO
Power LED 220-240 V 50/60 Hz										
55	I	-	-	80	3000	6200	4130	□	8712211553302	-
55	I	-	-	80	3000	6200	4130	□	8712211553312	-
Power LED - gradable DALI 220-240 V 50/60 Hz										
55	I	-	-	80	3000	6200	4130	□	8712211556302	-
55	I	-	-	80	3000	6200	4130	□	8712211556312	-



Optique avec diffuseurs de lumière intégrés ultra conducteurs en verre brillant blanc opalin (WHITE)



Private house - Verona - Italy



Vetroin offices - Brescia - Italy

FL ROUND 333 PL



- BK-RAL9005 / Noir RAL9005 / Poudrée
- WH-RAL9016 / Blanc RAL9016 / Poudrée

Scannez le QR-code pour recevoir les informations les plus récentes

Suspension à LED ronde pour l'intérieur, composée de :

- Boîtier en tôle d'acier et aluminium moulé sous pression, peint par poudrage
- L'appareil est disponible avec des optiques différentes :
 - Cache de diffuseur blanc opalin pour une diffusion optimale de la lumière et une grande uniformité (OP)
 - Diffuseur microprismatique pour une diffusion efficace de la lumière, une réduction de l'éblouissement et avec une uniformité élevée de la lumière (MP)
- Distribution de la lumière directe
- optique à orientation lumineuse en technopolymère pour une diffusion homogène de la lumière
- Tolérance des couleurs selon MacAdam ≤ 3 SDCM
- Driver intégré
- Équipé de suspension avec câble d'acier (1,5 m), câble d'alimentation transparent et rosace



MERCK KGAA Offices - Darmstadt - Germany

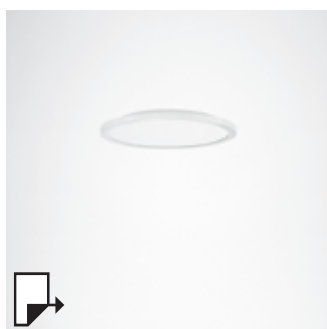

pg 18 - 20 - 22
FL ROUND 333 / 555 AB - 777 SM

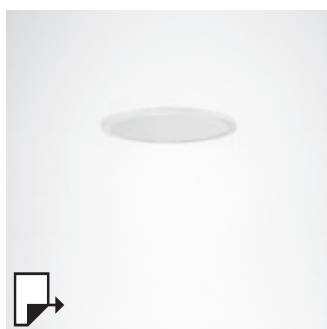

pg 30 - 32 - 34
FL ROUND 333 / 555 EB - 777 RE

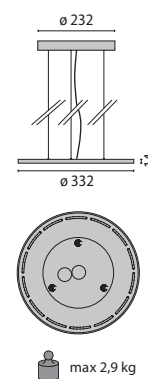

FL ROUND 333 PL MP

IP20 - IK06 - 650 °C

PUISSANCE (W)	CLASSE	ENEC	DMEN 12864-1	CRI	KELVIN	FLUX NOMINAL (lm)	FLUX REEL (lm)	COULEUR / FINISSAGE	CODE	PRONTO
Power LED 220-240 V 50/60 Hz										
26	I	-	-	80	4000	3300	2970	<input type="checkbox"/>	8333261263410	-
26	I	-	-	80	3000	3200	2880	<input type="checkbox"/>	8333261263310	-
Power LED - gradable DALI 220-240 V 50/60 Hz										
26	I	-	-	80	4000	3300	2970	<input type="checkbox"/>	8333261266410	-
26	I	-	-	80	3000	3200	2880	<input type="checkbox"/>	8333261266310	-



FL ROUND 333 PL OP

IP20 - IK06 - 650 °C

PUISSANCE (W)	CLASSE	ENEC	DMEN 12864-1	CRI	KELVIN	FLUX NOMINAL (lm)	FLUX REEL (lm)	COULEUR / FINISSAGE	CODE	PRONTO
Power LED 220-240 V 50/60 Hz										
26	I	-	-	80	4000	4100	3140	<input checked="" type="checkbox"/>	3116320	-
26	I	-	-	80	3000	3200	3040	<input checked="" type="checkbox"/>	3116319	-
26	I	-	-	80	4000	4100	3140	<input type="checkbox"/>	8333291263410	-
26	I	-	-	80	3000	3200	3040	<input type="checkbox"/>	8333291263310	-
Power LED - gradable DALI 220-240 V 50/60 Hz										
26	I	-	-	80	4000	4100	3140	<input checked="" type="checkbox"/>	3116322	-
26	I	-	-	80	3000	3200	3040	<input checked="" type="checkbox"/>	3116321	-
26	I	-	-	80	4000	4100	3140	<input type="checkbox"/>	8333291266410	-
26	I	-	-	80	3000	3200	3040	<input type="checkbox"/>	8333291266310	-



FL ROUND 555 PL



- BK-RAL9005 / Noir RAL9005 / Poudrée
- WH-RAL9016 / Blanc RAL9016 / Poudrée

Scannez le QR-code pour recevoir les informations les plus récentes

Suspension à LED ronde pour l'intérieur, composée de :

- Boîtier en tôle d'acier et aluminium moulé sous pression, peint par poudre
- L'appareil est disponible avec des optiques différentes :
- Diffuseur microprismatique pour une diffusion efficace de la lumière, une réduction de l'éblouissement et avec une uniformité élevée de la lumière (MP)
- Cache de diffuseur blanc opalin pour une diffusion optimale de la lumière et une grande uniformité (OP)
- optique à orientation lumineuse en technopolymère pour une diffusion homogène de la lumière
- Distribution de la lumière directe ou principalement en direction directe
- Tolérance des couleurs selon MacAdam ≤ 3 SDCM
- Driver intégré
- Équipé de suspension avec câble d'acier (1,5 m), câble d'alimentation transparent et rosace



Pibank offices - Madrid - Spain



pg 18 - 20 - 22
FL ROUND 333 / 555 AB - 777 SM



pg 30 - 32 - 34
FL ROUND 333 / 555 EB - 777 RE

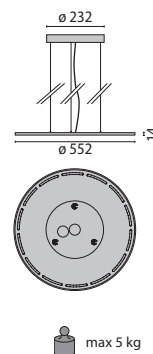

FL ROUND 555 PL MP

IP20 - IK06 - 650 °C

PUISSANCE [W]	CLASSE	ENEC	DIN EN 12464-1	CRI	KELVIN	FLUX NOMINAL [lm]	FLUX REEL [lm]	COULEUR / FINISSAGE	CODE	PRONTO
Power LED 220-240 V 50/60 Hz										
50	I	-	-	80	4000	7700	5940	<input type="checkbox"/>	8555261513410	-
50	I	-	-	80	3000	7470	5760	<input type="checkbox"/>	8555261513310	-
Power LED - gradable DALI 220-240 V 50/60 Hz										
50	I	-	-	80	4000	7700	5940	<input type="checkbox"/>	8555261516410	-
50	I	-	-	80	3000	7470	5760	<input type="checkbox"/>	8555261516310	-



FL ROUND 555 PL OP

IP20 - IK06 - 650 °C

PUISSANCE [W]	CLASSE	ENEC	DIN EN 12464-1	CRI	KELVIN	FLUX NOMINAL [lm]	FLUX REEL [lm]	COULEUR / FINISSAGE	CODE	PRONTO
Power LED 220-240 V 50/60 Hz										
50	I	-	-	80	4000	7700	6210	<input type="checkbox"/>	8555291513410	-
50	I	-	-	80	3000	7470	6020	<input type="checkbox"/>	8555291513310	-
Power LED - gradable DALI 220-240 V 50/60 Hz										
50	I	-	-	80	4000	7700	6210	<input type="checkbox"/>	8555291516410	-
50	I	-	-	80	3000	7470	6020	<input type="checkbox"/>	8555291516310	-



FL ROUND 555 PL MP CORONA

IP20 - IK06 - 650 °C

PUISSANCE [W]	CLASSE	ENEC	DIN EN 12464-1	CRI	KELVIN	FLUX NOMINAL [lm]	FLUX REEL [lm]	COULEUR / FINISSAGE	CODE	PRONTO
Power LED 220-240 V 50/60 Hz										
50	I	-	-	80	4000	7700	6150	<input type="checkbox"/>	8555461513410	-
50	I	-	-	80	3000	7470	5970	<input type="checkbox"/>	8555461513310	-
Power LED - gradable DALI 220-240 V 50/60 Hz										
50	I	-	-	80	4000	7700	6150	<input type="checkbox"/>	8555461516410	-
50	I	-	-	80	3000	7470	5970	<input type="checkbox"/>	8555461516310	-



FL ROUND 555 PL OP CORONA

IP20 - IK06 - 650 °C

PUISSANCE [W]	CLASSE	ENEC	DIN EN 12464-1	CRI	KELVIN	FLUX NOMINAL [lm]	FLUX REEL [lm]	COULEUR / FINISSAGE	CODE	PRONTO
Power LED 220-240 V 50/60 Hz										
50	I	-	-	80	4000	7700	6390	<input checked="" type="checkbox"/>	3116328	-
50	I	-	-	80	3000	7470	6190	<input checked="" type="checkbox"/>	3116327	-
50	I	-	-	80	4000	7700	6390	<input type="checkbox"/>	8555491513410	-
50	I	-	-	80	3000	7470	6190	<input type="checkbox"/>	8555491513310	-
Power LED - gradable DALI 220-240 V 50/60 Hz										
50	I	-	-	80	4000	7700	6390	<input checked="" type="checkbox"/>	3116330	-
50	I	-	-	80	3000	7470	6190	<input checked="" type="checkbox"/>	3116329	-
50	I	-	-	80	4000	7700	6390	<input type="checkbox"/>	8555491516410	-
50	I	-	-	80	3000	7470	6190	<input type="checkbox"/>	8555491516310	-



FL ROUND 777 PL



Maison Relais Kindergarten - Consdorf - Luxembourg

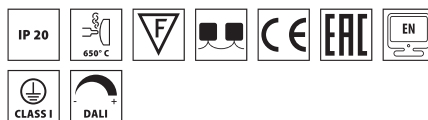

Scannez le QR-code pour recevoir les informations les plus récentes

- BK-RAL9005 / Noir RAL9005 / Poudrée
- WH-RAL9016 / Blanc RAL9016 / Poudrée

Suspension à LED ronde pour l'intérieur, composée de :

- Boîtier en tôle d'acier et aluminium moulé sous pression, peint par poudre
- L'appareil est disponible avec des optiques différentes :
- Diffuseur microprismatique pour une diffusion efficace de la lumière, une réduction de l'éblouissement et avec une uniformité élevée de la lumière (MP)
- Cache de diffuseur blanc opalin pour une diffusion optimale de la lumière et une grande uniformité (OP)
- optique à orientation lumineuse en technopolymère pour une diffusion homogène de la lumière
- Distribution de la lumière directe ou principalement en direction directe
- Anti-éblouissement conforme à la norme DIN EN 12464-1 (versions avec microprisme)
- Tolérance des couleurs selon MacAdam ≤ 3 SDCM
- Équipé de suspension avec câble d'acier (1,5 m), câble d'alimentation transparent et rosace
- Driver intégré



pg 18 - 20 - 22
FL ROUND 333 / 555 AB - 777 SM



pg 30 - 32 - 34
FL ROUND 333 / 555 EB - 777 RE

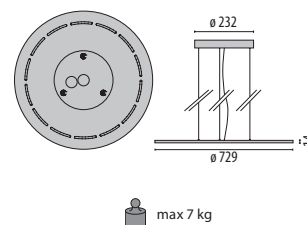

FL ROUND 777 PL MP

IP20 - IK05 - 650 °C

POUISSANCE (W)	CLASSE	ENEC	DIN EN 12464-1	CRI	KELVIN	FLUX NOMINAL (lm)	FLUX REEL (lm)	COULEUR / FINISSAGE	CODE	PRONTO
----------------	--------	------	----------------	-----	--------	-------------------	----------------	---------------------	------	--------

Power LED 220-240 V 50/60 Hz

69	I	-	-	80	4000	10500	7890	<input type="checkbox"/>	8777261763410	-
69	I	-	-	80	3000	10200	7650	<input type="checkbox"/>	8777261763310	-
45	I	-	✓	80	4000	7300	5420	<input type="checkbox"/>	8777261483410	-
45	I	-	✓	80	3000	7100	5260	<input type="checkbox"/>	8777261483310	-

Power LED - gradable DALI 220-240 V 50/60 Hz

69	I	-	-	80	4000	10500	7890	<input type="checkbox"/>	8777261766410	-
69	I	-	-	80	3000	10200	7650	<input type="checkbox"/>	8777261766310	-
45	I	-	✓	80	4000	7300	5420	<input type="checkbox"/>	8777261486410	-
45	I	-	✓	80	3000	7100	5260	<input type="checkbox"/>	8777261486310	-



FL ROUND 777 PL OP

IP20 - IK05 - 650 °C

POUISSANCE (W)	CLASSE	ENEC	DIN EN 12464-1	CRI	KELVIN	FLUX NOMINAL (lm)	FLUX REEL (lm)	COULEUR / FINISSAGE	CODE	PRONTO
----------------	--------	------	----------------	-----	--------	-------------------	----------------	---------------------	------	--------

Power LED 220-240 V 50/60 Hz

69	I	-	-	80	4000	10500	8370	<input type="checkbox"/>	8777291763410	-
69	I	-	-	80	3000	10200	8120	<input type="checkbox"/>	8777291763310	-
45	I	-	-	80	4000	7300	5790	<input type="checkbox"/>	8777291483410	-
45	I	-	-	80	3000	7100	5620	<input type="checkbox"/>	8777291483310	-

Power LED - gradable DALI 220-240 V 50/60 Hz

69	I	-	-	80	4000	10500	8370	<input type="checkbox"/>	8777291766410	-
69	I	-	-	80	3000	10200	8120	<input type="checkbox"/>	8777291766310	-
45	I	-	-	80	4000	7300	5790	<input type="checkbox"/>	8777291486410	-
45	I	-	-	80	3000	7100	5620	<input type="checkbox"/>	8777291486310	-



FL ROUND 777 PL MP CORONA

IP20 - IK05 - 650 °C

POUISSANCE (W)	CLASSE	ENEC	DIN EN 12464-1	CRI	KELVIN	FLUX NOMINAL (lm)	FLUX REEL (lm)	COULEUR / FINISSAGE	CODE	PRONTO
----------------	--------	------	----------------	-----	--------	-------------------	----------------	---------------------	------	--------

Power LED 220-240 V 50/60 Hz

69	I	-	-	80	4000	10500	8230	<input type="checkbox"/>	8777461763410	-
69	I	-	-	80	3000	10200	7980	<input type="checkbox"/>	8777461763310	-
45	I	-	✓	80	4000	7300	5700	<input type="checkbox"/>	8777461483410	-
45	I	-	✓	80	3000	7100	5530	<input type="checkbox"/>	8777461483310	-

Power LED - gradable DALI 220-240 V 50/60 Hz

69	I	-	-	80	4000	10500	8230	<input type="checkbox"/>	8777461766410	-
69	I	-	-	80	3000	10200	7980	<input type="checkbox"/>	8777461766310	-
45	I	-	✓	80	4000	7300	5700	<input type="checkbox"/>	8777461486410	-
45	I	-	✓	80	3000	7100	5530	<input type="checkbox"/>	8777461486310	-



FL ROUND 777 PL OP CORONA

IP20 - IK05 - 650 °C

POUISSANCE (W)	CLASSE	ENEC	DIN EN 12464-1	CRI	KELVIN	FLUX NOMINAL (lm)	FLUX REEL (lm)	COULEUR / FINISSAGE	CODE	PRONTO
----------------	--------	------	----------------	-----	--------	-------------------	----------------	---------------------	------	--------

Power LED 220-240 V 50/60 Hz

69	I	-	-	80	4000	10500	8670	<input checked="" type="checkbox"/>	3116332	-
69	I	-	-	80	3000	10200	8410	<input checked="" type="checkbox"/>	3116331	-
69	I	-	-	80	4000	10500	8670	<input type="checkbox"/>	8777491763410	-
69	I	-	-	80	3000	10200	8410	<input type="checkbox"/>	8777491763310	-
45	I	-	-	80	4000	7300	6020	<input type="checkbox"/>	8777491483410	-
45	I	-	-	80	3000	7100	5840	<input type="checkbox"/>	8777491483310	-

Power LED - gradable DALI 220-240 V 50/60 Hz

69	I	-	-	80	4000	10500	8670	<input checked="" type="checkbox"/>	3116334	-
69	I	-	-	80	3000	10200	8410	<input checked="" type="checkbox"/>	3116333	-
69	I	-	-	80	4000	10500	8670	<input type="checkbox"/>	8777491766410	-
69	I	-	-	80	3000	10200	8410	<input type="checkbox"/>	8777491766310	-
45	I	-	-	80	4000	7300	6020	<input type="checkbox"/>	8777491486410	-
45	I	-	-	80	3000	7100	5840	<input type="checkbox"/>	8777491486310	-



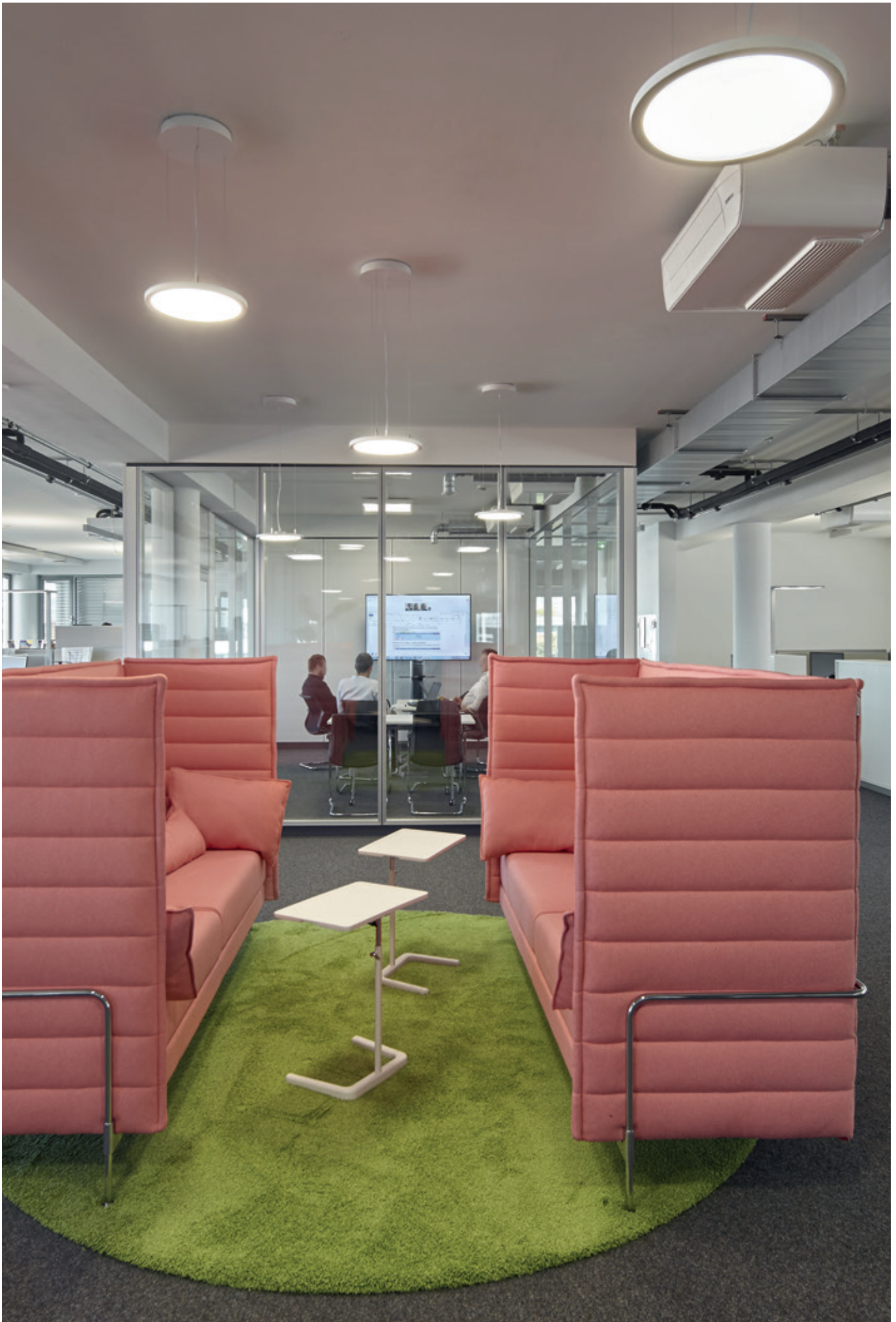

MERCK KGAA Offices - Darmstadt - Germany

FL SQUARE PL



WH-RAL9016 / Blanc RAL9016 / Poudrée

Scannez le QR-code pour recevoir les informations les plus récentes

Suspension à LED carrée pour l'intérieur, composée de :

- Boîtier en aluminium extrudé et peint
- optique à orientation lumineuse en technopolymère pour une diffusion homogène de la lumière
- Distribution de la lumière directe
- Tolérance des couleurs selon MacAdam ≤ 3 SDCM
- Équipé de suspension avec câble d'acier (1,5 m), câble d'alimentation transparent et rosace
- Driver intégré

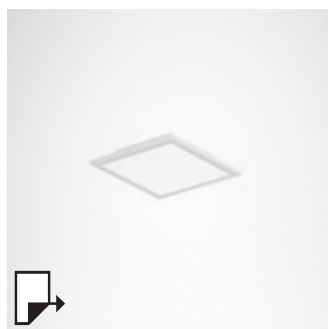

pg 16
FL SQUARE SM

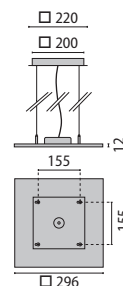

FL SQUARE 300 PL OP

IP20 - IK06 - 650 °C



PUISSANCE (W)	CLASSE	ENEC	DIN EN 12464-1	CRI	KELVIN	FLUX NOMINAL (lm)	FLUX REEL (lm)	COULEUR / FINISSAGE	CODE	PRONTO
Power LED 220-240 V 50/60 Hz										
27	I	-	-	80	4000	2950	2460	<input type="checkbox"/>	8300291233400	-
27	I	-	-	80	3000	2700	2250	<input type="checkbox"/>	8300291233300	-
Power LED - gradable DALI 220-240 V 50/60 Hz										
27	I	-	-	80	4000	2950	2460	<input type="checkbox"/>	8300291236400	-
27	I	-	-	80	3000	2700	2250	<input type="checkbox"/>	8300291236300	-



FL SQUARE SM



Centre for integrative psychiatry - Kiel - Germany



Scannez le QR-code pour recevoir les informations les plus récentes

□ WH-RAL9016 / Blanc RAL9016 / Poudrée

Luminaire à LED en saillie d'intérieur pour installation en surface, composé de :

- Boîtier en aluminium extrudé et peint
- L'appareil est disponible avec des optiques différentes :
 - Cache de diffuseur blanc opalin pour une diffusion optimale de la lumière et une grande uniformité (OP)
 - Diffuseur microprismatique pour une diffusion efficace de la lumière, une réduction de l'éblouissement et avec une uniformité élevée de la lumière (MP)
 - optique à orientation lumineuse en technopolymère pour une diffusion homogène de la lumière
 - Anti-éblouissement conforme à la norme DIN EN 12464-1 (versions avec microprisme)
 - Diffusion d'une lumière directe et léger rétro-éclairage
 - Tolérance des couleurs selon MacAdam ≤ 3 SDCM
 - Driver intégré



pg 15
FL SQUARE PL

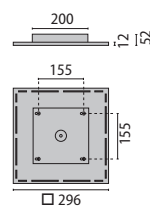

max 3,1 kg

FL SQUARE
300 SM

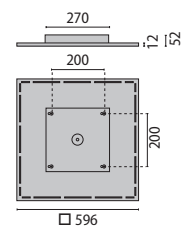

max 5,7 kg

FL SQUARE
600 SM

FL SQUARE 300 SM OP

IP20 - IK06 - 650 °C



PUISSANCE (W)	CLASSE	ENEC	DIN EN 12464-1	CRI	KELVIN	FLUX NOMINAL (lm)	FLUX REEL (lm)	COULEUR / FINISSAGE	CODE	PRONTO
---------------	--------	------	----------------	-----	--------	-------------------	----------------	---------------------	------	--------

Power LED 220-240 V 50/60 Hz

20	I	-	-	80	4000	3070	2300	<input type="checkbox"/>	8300691233400	-
20	I	-	-	80	3000	2820	2230	<input type="checkbox"/>	8300691233300	-

Power LED - gradable DALI 220-240 V 50/60 Hz

20	I	-	-	80	4000	3070	2300	<input type="checkbox"/>	8300691236400	-
20	I	-	-	80	3000	2820	2230	<input type="checkbox"/>	8300691236300	-

FL SQUARE 600 SM MP

IP20 - IK05 - 650 °C



PUISSANCE (W)	CLASSE	ENEC	DIN EN 12464-1	CRI	KELVIN	FLUX NOMINAL (lm)	FLUX REEL (lm)	COULEUR / FINISSAGE	CODE	PRONTO
---------------	--------	------	----------------	-----	--------	-------------------	----------------	---------------------	------	--------

Power LED 220-240 V 50/60 Hz

40	I	-	✓	80	4000	5950	4950	<input type="checkbox"/>	8600661403400	-
40	I	-	✓	80	3000	5660	4840	<input type="checkbox"/>	8600661403300	-

Power LED - gradable DALI 220-240 V 50/60 Hz

40	I	-	✓	80	4000	5950	4950	<input type="checkbox"/>	8600661406400	-
40	I	-	✓	80	3000	5660	4840	<input type="checkbox"/>	8600661406300	-

FL SQUARE 600 SM OP

IP20 - IK05 - 650 °C



PUISSANCE (W)	CLASSE	ENEC	DIN EN 12464-1	CRI	KELVIN	FLUX NOMINAL (lm)	FLUX REEL (lm)	COULEUR / FINISSAGE	CODE	PRONTO
---------------	--------	------	----------------	-----	--------	-------------------	----------------	---------------------	------	--------

Power LED 220-240 V 50/60 Hz

41	I	-	-	80	4000	6310	5000	<input type="checkbox"/>	8600691403400	-
40	I	-	-	80	3000	5720	4780	<input type="checkbox"/>	8600691403300	-

Power LED - gradable DALI 220-240 V 50/60 Hz

41	I	-	-	80	4000	6310	5000	<input type="checkbox"/>	8600691406400	-
40	I	-	-	80	3000	5720	4780	<input type="checkbox"/>	8600691406300	-

FL ROUND 333 AB



- BK-RAL9005 / Noir RAL9005 / Poudrée
- WH-RAL9016 / Blanc RAL9016 / Poudrée

Scannez le QR-code pour recevoir les informations les plus récentes

- Appareil à LED pour installation en applique et au plafond pour l'intérieur, composé de :
- Boîtier en tôle d'acier et aluminium moulé sous pression, peint par poudrage
- L'appareil est disponible avec des optiques différentes :
- Diffuseur microprismatique pour une diffusion efficace de la lumière, une réduction de l'éblouissement et avec une uniformité élevée de la lumière (MP)
 - Cache de diffuseur blanc opalin pour une diffusion optimale de la lumière et une grande uniformité (OP)
 - Diffusion d'une lumière directe et léger rétro-éclairage
 - optique à orientation lumineuse en technopolymère pour une diffusion homogène de la lumière
 - Tolérance des couleurs selon MacAdam ≤ 3 SDCM
 - Driver intégré



Maison relais kindergarten - Consdorf - Luxembourg



pg 8 - 10 - 12
FL ROUND 333 / 555 - 777 PL



pg 30 - 32 - 34
FL ROUND 333 / 555 EB - 777 RE

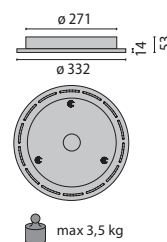

FL ROUND 333 AB MP CORONA

IP20 - IK06 - 650 °C



PUISSANCE (W)	CLASSE	ENEC	DIN EN 12464-1	CRI	KELVIN	FLUX NOMINAL (lm)	FLUX REEL (lm)	COULEUR / FINISSAGE	CODE	PRONTO
Power LED 220-240 V 50/60 Hz										
26	I	-	-	80	4000	4100	3100	<input type="checkbox"/>	8333661263410	-
26	I	-	-	80	3000	3980	3000	<input type="checkbox"/>	8333661263310	-
Power LED - gradable DALI 220-240 V 50/60 Hz										
26	I	-	-	80	4000	4100	3100	<input type="checkbox"/>	8333661266410	-
26	I	-	-	80	3000	3980	3000	<input type="checkbox"/>	8333661266310	-

FL ROUND 333 AB OP CORONA

IP20 - IK06 - 650 °C



PUISSANCE (W)	CLASSE	ENEC	DIN EN 12464-1	CRI	KELVIN	FLUX NOMINAL (lm)	FLUX REEL (lm)	COULEUR / FINISSAGE	CODE	PRONTO
Power LED 220-240 V 50/60 Hz										
26	I	-	-	80	4000	4100	3270	<input checked="" type="checkbox"/>	3116316	
26	I	-	-	80	3000	3980	3180	<input checked="" type="checkbox"/>	3116315	
26	I	-	-	80	4000	4100	3270	<input type="checkbox"/>	8333691263410	
26	I	-	-	80	3000	3980	3180	<input type="checkbox"/>	8333691263310	
Power LED - gradable DALI 220-240 V 50/60 Hz										
26	I	-	-	80	4000	4100	3270	<input checked="" type="checkbox"/>	3116318	-
26	I	-	-	80	3000	3980	3180	<input checked="" type="checkbox"/>	3116317	-
26	I	-	-	80	4000	4100	3270	<input type="checkbox"/>	8333691266410	-
26	I	-	-	80	3000	3980	3180	<input type="checkbox"/>	8333691266310	-

FL ROUND 555 AB



Sparkasse EHM offices - Kues - Germany



Scannez le QR-code pour recevoir les informations les plus récentes

- BK-RAL9005 / Noir RAL9005 / Poudrée
- WH-RAL9016 / Blanc RAL9016 / Poudrée

Appareil à LED pour installation en applique et au plafond pour l'intérieur, composé de :

- Boîtier en tôle d'acier et aluminium moulé sous pression, peint par poudre
- L'appareil est disponible avec des optiques différentes :
- Diffuseur microprismatique pour une diffusion efficace de la lumière, une réduction de l'éblouissement et avec une uniformité élevée de la lumière (MP)
- Cache de diffuseur blanc opalin pour une diffusion optimale de la lumière et une grande uniformité (OP)
- Diffusion d'une lumière directe et léger rétro-éclairage
- optique à orientation lumineuse en technopolymère pour une diffusion homogène de la lumière
- Anti-éblouissement conforme à la norme DIN EN 12464-1 (versions avec microprisme)
- Tolérance des couleurs selon MacAdam ≤ 3 SDCM
- Driver intégré



pg 8 - 10 - 12
FL ROUND 333 / 555 - 777 PL



pg 30 - 32 - 34
FL ROUND 333 / 555 EB - 777 RE

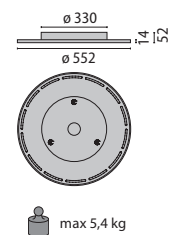

FL ROUND 555 AB MP CORONA

IP20 - IK06 - 650 °C

PUISSANCE [W]	CLASSE	ENEC	DIN EN 12464-1	CRI	KELVIN	FLUX NOMINAL [lm]	FLUX REEL [lm]	COULEUR / FINISSAGE	CODE	PRONTO
---------------	--------	------	----------------	-----	--------	-------------------	----------------	---------------------	------	--------

Power LED 220-240 V 50/60 Hz

50	I	-	-	80	4000	7700	6150	<input type="checkbox"/>	8555661513410	-
50	I	-	-	80	3000	7470	5970	<input type="checkbox"/>	8555661513310	-

Power LED - gradable DALI 220-240 V 50/60 Hz

50	I	-	-	80	4000	7700	6150	<input type="checkbox"/>	8555661516410	-
50	I	-	-	80	3000	7470	5970	<input type="checkbox"/>	8555661516310	-



FL ROUND 555 AB OP CORONA

IP20 - IK06 - 650 °C

PUISSANCE [W]	CLASSE	ENEC	DIN EN 12464-1	CRI	KELVIN	FLUX NOMINAL [lm]	FLUX REEL [lm]	COULEUR / FINISSAGE	CODE	PRONTO
---------------	--------	------	----------------	-----	--------	-------------------	----------------	---------------------	------	--------

Power LED 220-240 V 50/60 Hz

50	I	-	-	80	4000	7700	6390	<input checked="" type="checkbox"/>	3116324	
50	I	-	-	80	3000	7470	6190	<input checked="" type="checkbox"/>	3116323	
50	I	-	-	80	4000	7700	6390	<input type="checkbox"/>	8555691513410	
50	I	-	-	80	3000	7470	6190	<input type="checkbox"/>	8555691513310	

Power LED - gradable DALI 220-240 V 50/60 Hz

50	I	-	-	80	4000	7700	6390	<input checked="" type="checkbox"/>	3116326	-
50	I	-	-	80	3000	7470	6190	<input checked="" type="checkbox"/>	3116325	-
50	I	-	-	80	4000	7700	6390	<input type="checkbox"/>	8555691516410	-
50	I	-	-	80	3000	7470	6190	<input type="checkbox"/>	8555691516310	-



FL ROUND 777 SM

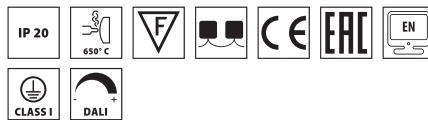

- BK-RAL9005 / Noir RAL9005 / Poudrée
- WH-RAL9016 / Blanc RAL9016 / Poudrée

Scannez le QR-code pour recevoir les informations les plus récentes

Luminaire rond en saillie à LED pour l'intérieur, composé de :

- Boîtier en tôle d'acier et aluminium moulé sous pression, peint par poudrage
- L'appareil est disponible avec des optiques différentes :
 - Diffuseur microprismatique pour une diffusion efficace de la lumière, une réduction de l'éblouissement et avec une uniformité élevée de la lumière (MP)
 - Cache de diffuseur blanc opalin pour une diffusion optimale de la lumière et une grande uniformité (OP)
 - optique à orientation lumineuse en technopolymère pour une diffusion homogène de la lumière
 - Diffusion d'une lumière directe et léger rétro-éclairage
 - Anti-éblouissement conforme à la norme DIN EN 12464-1 (versions avec microprisme)
 - Tolérance des couleurs selon MacAdam ≤ 3 SDCM
 - Driver intégré



Sparkasse EHM offices - Kues - Germany



pg 8 - 10 - 12
FL ROUND 333 / 555 / 777 PL



pg 30 - 32 - 34
FL ROUND 333 / 555 EB - 777 RE

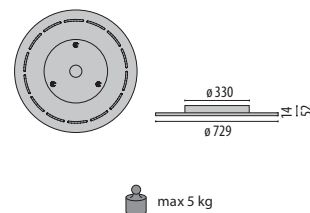

FL ROUND 777 SM MP CORONA

IP20 - IK05 - 650 °C



PUISSANCE (W)	CLASSE	ENEC	DIN EN 12464-1	CRI	KELVIN	FLUX NOMINAL (lm)	FLUX REEL (lm)	COULEUR / FINISSAGE	CODE	PRONTO
---------------	--------	------	----------------	-----	--------	-------------------	----------------	---------------------	------	--------

Power LED 220-240 V 50/60 Hz

69	I	-	-	80	4000	10500	8230	<input type="checkbox"/>	8777661763410	-
69	I	-	-	80	3000	10200	7980	<input type="checkbox"/>	8777661763310	-
45	I	-	✓	80	4000	7300	5700	<input type="checkbox"/>	8777661483410	-
45	I	-	✓	80	3000	7100	5530	<input type="checkbox"/>	8777661483310	-



Power LED - gradable DALI 220-240 V 50/60 Hz

69	I	-	-	80	4000	10500	8230	<input type="checkbox"/>	8777661766410	-
69	I	-	-	80	3000	10200	7980	<input type="checkbox"/>	8777661766310	-
45	I	-	✓	80	4000	7300	5700	<input type="checkbox"/>	8777661486410	-
45	I	-	✓	80	3000	7100	5530	<input type="checkbox"/>	8777661486310	-

FL ROUND 777 SM OP CORONA

IP20 - IK05 - 650 °C



PUISSANCE (W)	CLASSE	ENEC	DIN EN 12464-1	CRI	KELVIN	FLUX NOMINAL (lm)	FLUX REEL (lm)	COULEUR / FINISSAGE	CODE	PRONTO
---------------	--------	------	----------------	-----	--------	-------------------	----------------	---------------------	------	--------

Power LED 220-240 V 50/60 Hz

69	I	-	-	80	4000	10500	8670	<input checked="" type="checkbox"/>	3116336	-
69	I	-	-	80	3000	10200	8410	<input checked="" type="checkbox"/>	3116335	-
69	I	-	-	80	4000	10500	8670	<input type="checkbox"/>	8777691763410	-
69	I	-	-	80	3000	10200	8410	<input type="checkbox"/>	8777691763310	-
45	I	-	-	80	4000	7300	6020	<input type="checkbox"/>	8777691483410	-
45	I	-	-	80	3000	7100	5840	<input type="checkbox"/>	8777691483310	-



Power LED - gradable DALI 220-240 V 50/60 Hz

69	I	-	-	80	4000	10500	8670	<input checked="" type="checkbox"/>	3116338	-
69	I	-	-	80	3000	10200	8410	<input checked="" type="checkbox"/>	3116337	-
69	I	-	-	80	4000	10500	8670	<input type="checkbox"/>	8777691766410	-
69	I	-	-	80	3000	10200	8410	<input type="checkbox"/>	8777691766310	-
45	I	-	-	80	4000	7300	6020	<input type="checkbox"/>	8777691486410	-
45	I	-	-	80	3000	7100	5840	<input type="checkbox"/>	8777691486310	-

WL ROUND

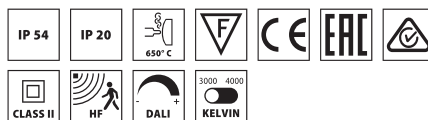

■ GR-94 / Gris métallisé / Poudrée

Scannez le QR-code pour recevoir les informations les plus récentes

Appareil à LED pour installation en applique et au plafond pour l'intérieur, composé de :

- Boîtier en plastique (WL220/WL270)
- Optique d'orientation en technopolymère pour une distribution lumineuse homogène sur l'ensemble de la zone
- Distribution de la lumière directe
- Couleur de lumière réglable entre 3000K et 4000K
- Deux niveaux d'intensité adaptables par commutateur
- Efficacité lumineuse (niveaux de puissance inférieurs) jusqu'à 127 lm/W
- Tolérance des couleurs selon MacAdam ≤ 3 SDCM
- Ne permet pas le câblage traversant
- Versions avec détecteur de mouvement (HF) disponibles
- Driver intégré
- Boîtier en aluminium moulé sous pression et peint (WL400)

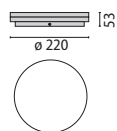

max 0,9 kg

WL
220 OPAL

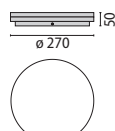

max 1,5 kg

WL
270 OPAL

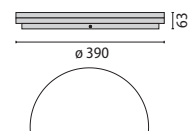

max 2,8 kg

WL
400 OPAL

WL220 OPAL

IP20 - IK05 - 650 °C

PUISSANCE (W)	CLASSE	ENEC	CRI	KELVIN	OPTIQUE	ANGLE D'OUVERTURE	FLUX NOMINAL (lm)	FLUX RÉEL (lm)	COULEUR / FINISSAGE	CODE	PRONTO
Power LED 220-240 V 50/60 Hz											
10/15	II	-	80	3000/4000	S/B	-	1900	1550	■	3105557	

**WL270 OPAL**

IP20 - IK05 - 650 °C

PUISSANCE (W)	CLASSE	ENEC	CRI	KELVIN	OPTIQUE	ANGLE D'OUVERTURE	FLUX NOMINAL (lm)	FLUX RÉEL (lm)	COULEUR / FINISSAGE	CODE	PRONTO
Power LED 220-240 V 50/60 Hz											
10/18/24	II	-	80	3000/4000	S/B	-	3300	2650	■	3105559	
Power LED - gradable DALI 220-240 V 50/60 Hz											
10/18/24	II	-	80	3000/4000	S/B	-	3300	2650	■	3118565	-
Power LED 220-240 V 50/60 Hz + HF Sensor											
10/18/24	II	-	80	3000/4000	S/B	-	3300	2650	■	3118562	-

**WL400 OPAL**

IP20 - IK05 - 650 °C

PUISSANCE (W)	CLASSE	ENEC	CRI	KELVIN	OPTIQUE	ANGLE D'OUVERTURE	FLUX NOMINAL (lm)	FLUX RÉEL (lm)	COULEUR / FINISSAGE	CODE	PRONTO
Power LED 220-240 V 50/60 Hz											
29/38	II	-	80	3000/4000	S/B	-	4800	3890	■	3105561	
Power LED - gradable DALI 220-240 V 50/60 Hz											
29/38	II	-	80	3000/4000	S/B	-	4800	3890	■	3118564	-



WL SQUARE



Scannez le QR-code pour recevoir les informations les plus récentes

■ GR-94 / Gris métallisé / Poudrée

Appareil à LED pour installation en applique et au plafond pour l'intérieur, composé de :

- Boîtier en plastique (WL210/WL260)
- Boîtier en aluminium moulé sous pression et peint (WL390)
- Optique d'orientation en technopolymère pour une distribution lumineuse homogène sur l'ensemble de la zone
- Distribution de la lumière directe
- Couleur de lumière réglable entre 3000K et 4000K
- Deux niveaux d'intensité adaptables par commutateur
- Efficacité lumineuse (niveaux de puissance inférieurs) jusqu'à 127 lm/W
- Tolérance des couleurs selon MacAdam ≤ 3 SDCM
- Ne permet pas le câblage traversant
- Driver intégré

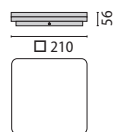

max 0,9 kg

WL
210 OPAL

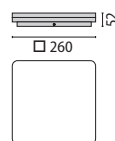

max 1,6 kg

WL
260 OPAL

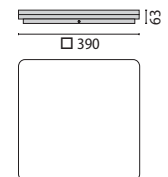

max 2,8 kg

WL
390 OPAL

WL210 OPAL

IP20 - IK05 - 650 °C

PUISSANCE (W)	CLASSE	ENEC	CRI	KELVIN	OPTIQUE	ANGLE D'OUVERTURE	FLUX NOMINAL (lm)	FLUX RÉEL (lm)	COULEUR / FINISSAGE	CODE	PRONTO
---------------	--------	------	-----	--------	---------	-------------------	-------------------	----------------	---------------------	------	--------

Power LED 220-240 V 50/60 Hz

10/15	II	-	80	3000/4000	S/B	-	2000	1620	■	3105556	
-------	----	---	----	-----------	-----	---	------	------	---	----------------	---

**WL260 OPAL**

IP20 - IK05 - 650 °C

PUISSANCE (W)	CLASSE	ENEC	CRI	KELVIN	OPTIQUE	ANGLE D'OUVERTURE	FLUX NOMINAL (lm)	FLUX RÉEL (lm)	COULEUR / FINISSAGE	CODE	PRONTO
---------------	--------	------	-----	--------	---------	-------------------	-------------------	----------------	---------------------	------	--------

Power LED 220-240 V 50/60 Hz

10/18/24	II	-	80	3000/4000	S/B	-	3350	2720	■	3105558	
----------	----	---	----	-----------	-----	---	------	------	---	----------------	---

**WL390 OPAL**

IP20 - IK05 - 650 °C

PUISSANCE (W)	CLASSE	ENEC	CRI	KELVIN	OPTIQUE	ANGLE D'OUVERTURE	FLUX NOMINAL (lm)	FLUX RÉEL (lm)	COULEUR / FINISSAGE	CODE	PRONTO
---------------	--------	------	-----	--------	---------	-------------------	-------------------	----------------	---------------------	------	--------

Power LED 220-240 V 50/60 Hz

29/38	II	-	80	3000/4000	S/B	-	5000	4020	■	3105560	
-------	----	---	----	-----------	-----	---	------	------	---	----------------	---



WL RECT



Scannez le QR-code pour recevoir les informations les plus récentes

WH-87 / Blanc / Poudrée

Luminaire à LED en saillie d'intérieur pour installation en surface, composé de :

- Boîtier en plastique
- Optique d'orientation en technopolymère pour une distribution lumineuse homogène sur l'ensemble de la zone
- Distribution de la lumière directe
- Couleur de lumière réglable entre 3000K et 4000K
- Deux niveaux d'intensité adaptables par commutateur
- Tolérance des couleurs selon MacAdam ≤ 3 SDCM
- Ne permet pas le câblage traversant
- Driver intégré

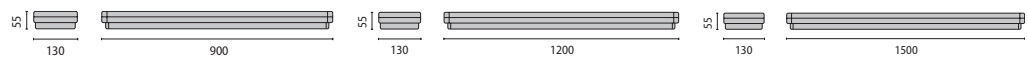

 max 0,9 kg

WL
900 OPAL

 max 1,5 kg

WL
1200 OPAL

 max 2,8 kg

WL
1500 OPAL

WL900 OPAL

IP20 - IK05 - 650 °C

PUISSANCE (W)	CLASSE	ENEC	CRI	KELVIN	OPTIQUE	ANGLE D'OUVERTURE	FLOUX NOMINAL (lm)	FLOUX REEL (lm)	COULEUR / FINISSAGE	CODE	PRONTO
Power LED 220-240 V 50/60 Hz											
24/31	II	-	80	3000/4000	S/B	2 x 62°/58°	4700	3050	<input type="checkbox"/>	3118547	-
Power LED - gradable DALI 220-240 V 50/60 Hz											
31	II	-	80	3000/4000	S/B	2 x 62°/58°	4700	3780	<input type="checkbox"/>	3118559	-

WL1200 OPAL

IP20 - IK05 - 650 °C

PUISSANCE (W)	CLASSE	ENEC	CRI	KELVIN	OPTIQUE	ANGLE D'OUVERTURE	FLOUX NOMINAL (lm)	FLOUX REEL (lm)	COULEUR / FINISSAGE	CODE	PRONTO
Power LED 220-240 V 50/60 Hz											
28/37	II	-	80	3000/4000	S/B	2 x 62°/58°	5850	4680	<input type="checkbox"/>	3118548	-
Power LED - gradable DALI 220-240 V 50/60 Hz											
28	II	-	80	3000/4000	S/B	2 x 62°/58°	5850	4680	<input type="checkbox"/>	3118560	-

WL1500 OPAL

IP20 - IK05 - 650 °C

PUISSANCE (W)	CLASSE	ENEC	CRI	KELVIN	OPTIQUE	ANGLE D'OUVERTURE	FLOUX NOMINAL (lm)	FLOUX REEL (lm)	COULEUR / FINISSAGE	CODE	PRONTO
Power LED 220-240 V 50/60 Hz											
27/36/48	II	-	80	3000/4000	S/B	2 x 62°/58°	7200	5760	<input type="checkbox"/>	3118549	-
Power LED - gradable DALI 220-240 V 50/60 Hz											
48	II	-	80	3000/4000	S/B	2 x 62°/58°	7200	5760	<input type="checkbox"/>	3118561	-

FL ROUND 333 EB



WH-RAL9016 / Blanc RAL9016 / Poudrée

Scannez le QR-code pour recevoir les informations les plus récentes

- Luminaire encastré à LED rond pour l'intérieur, composé de :
- Boîtier en tôle d'acier et aluminium moulé sous pression, peint par poudre
 - L'appareil est disponible avec des optiques différentes :
 - Diffuseur microprismatique pour une diffusion efficace de la lumière, une réduction de l'éblouissement et avec une uniformité élevée de la lumière (MP)
 - Cache de diffuseur blanc opalin pour une diffusion optimale de la lumière et une grande uniformité (OP)
 - Distribution de la lumière directe
 - optique à orientation lumineuse en technopolymère pour une diffusion homogène de la lumière
 - Tolérance des couleurs selon MacAdam ≤ 3 SDCM
 - Driver intégré



pg 8 - 10 - 12
FL ROUND 333 / 555 - 777 PL

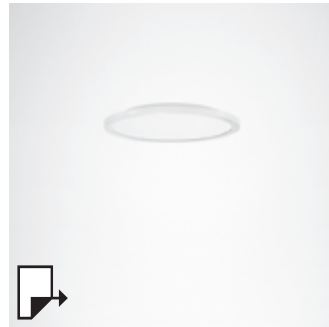

pg 18 - 20 - 22
FL ROUND 333 / 555 AB - 777 SM

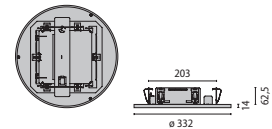

203 mm max 3,8 kg

FL ROUND 333 EB MP

IP20 - IK06 - 650 °C



PUISSANCE [W]	CLASSE	ENEC	DIN EN 12464-1	CRI	KELVIN	FLUX NOMINAL [lm]	FLUX REEL [lm]	COULEUR / FINISSAGE	CODE	PRONTO
Power LED 220-240 V 50/60 Hz										
26	I	-	-	80	4000	3300	2970	<input type="checkbox"/>	8333561263410	-
26	I	-	-	80	3000	3200	2880	<input type="checkbox"/>	8333561263310	-
Power LED - gradable DALI 220-240 V 50/60 Hz										
26	I	-	-	80	4000	3300	2970	<input type="checkbox"/>	8333561266410	-
26	I	-	-	80	3000	3200	2880	<input type="checkbox"/>	8333561266310	-

FL ROUND 333 EB OP

IP20 - IK06 - 650 °C



PUISSANCE [W]	CLASSE	ENEC	DIN EN 12464-1	CRI	KELVIN	FLUX NOMINAL [lm]	FLUX REEL [lm]	COULEUR / FINISSAGE	CODE	PRONTO
Power LED 220-240 V 50/60 Hz										
26	I	-	-	80	4000	4100	3140	<input type="checkbox"/>	8333591263410	-
26	I	-	-	80	3000	3200	3040	<input type="checkbox"/>	8333591263310	-
Power LED - gradable DALI 220-240 V 50/60 Hz										
26	I	-	-	80	4000	4100	3140	<input type="checkbox"/>	8333591266410	-
26	I	-	-	80	3000	3200	3040	<input type="checkbox"/>	8333591266310	-



Maison Relais Kindergarten - Consdorf - Luxembourg

FL ROUND 555 EB



WH-RAL9016 / Blanc RAL9016 / Poudrée

Scannez le QR-code pour recevoir les informations les plus récentes

- Luminaire encastré à LED rond pour l'intérieur, composé de :
- Boîtier en tôle d'acier et aluminium moulé sous pression, peint par poudrage
 - L'appareil est disponible avec des optiques différentes :
 - Cache de diffuseur blanc opalin pour une diffusion optimale de la lumière et une grande uniformité (OP)
 - Diffuseur microprismatique pour une diffusion efficace de la lumière, une réduction de l'éblouissement et avec une uniformité élevée de la lumière (MP)
 - Anti-éblouissement conforme à la norme DIN EN 12464-1 (versions avec microprisme)
 - Distribution de la lumière directe
 - optique à orientation lumineuse en technopolymère pour une diffusion homogène de la lumière
 - Tolérance des couleurs selon MacAdam ≤ 3 SDCM
 - Driver intégré



Public Utilities Company - Lehrte - Germany



pg 8 - 10 - 12
FL ROUND 333 / 555 / 777 PL



pg 18 - 20 - 22
FL ROUND 333 / 555 AB - 777 SM

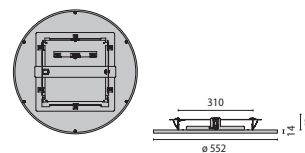

310 mm max 5,5 kg

FL ROUND 555 EB MP

IP20 - IK06 - 650 °C

PUISSANCE [W]	CLASSE	ENEC	DIN EN 12464-1	CRI	KELVIN	FLUX NOMINAL [lm]	FLUX REEL [lm]	COULEUR / FINISSAGE	CODE	PRONTO
---------------	--------	------	----------------	-----	--------	-------------------	----------------	---------------------	------	--------

Power LED 220-240 V 50/60 Hz

50	I	-	-	80	4000	7700	5940	<input type="checkbox"/>	8555561513410	-
50	I	-	-	80	3000	7470	5760	<input type="checkbox"/>	8555561513310	-
30	I	-	-	80	4000	4400	3260	<input type="checkbox"/>	8555561343410	-
30	I	-	-	80	3000	4560	3700	<input type="checkbox"/>	8555561343310	-

Power LED - gradable DALI 220-240 V 50/60 Hz

50	I	-	-	80	4000	7700	5940	<input type="checkbox"/>	8555561516410	-
50	I	-	-	80	3000	7470	5760	<input type="checkbox"/>	8555561516310	-

FL ROUND 555 EB OP

IP20 - IK06 - 650 °C

PUISSANCE [W]	CLASSE	ENEC	DIN EN 12464-1	CRI	KELVIN	FLUX NOMINAL [lm]	FLUX REEL [lm]	COULEUR / FINISSAGE	CODE	PRONTO
---------------	--------	------	----------------	-----	--------	-------------------	----------------	---------------------	------	--------

Power LED 220-240 V 50/60 Hz

50	I	-	-	80	4000	7700	6210	<input type="checkbox"/>	8555591513410	-
50	I	-	-	80	3000	7470	6020	<input type="checkbox"/>	8555591513310	-
34	I	-	-	80	4000	4700	4450	<input type="checkbox"/>	8555591343410	-
34	I	-	-	80	3000	5430	4310	<input type="checkbox"/>	8555591343310	-

Power LED - gradable DALI 220-240 V 50/60 Hz

50	I	-	-	80	4000	7700	6210	<input type="checkbox"/>	8555591516410	-
50	I	-	-	80	3000	7470	6020	<input type="checkbox"/>	8555591516310	-

FL ROUND 777 RE

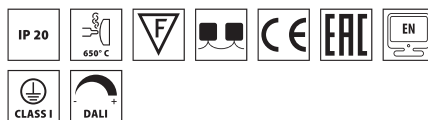

WH-RAL9016 / Blanc RAL9016 / Poudrée

Scannez le QR-code pour recevoir les informations les plus récentes

- Luminaire encastré à LED rond pour l'intérieur, composé de :
- Boîtier en tôle d'acier et aluminium moulé sous pression, peint par poudre
- L'appareil est disponible avec des optiques différentes :
- Diffuseur microprismatique pour une diffusion efficace de la lumière, une réduction de l'éblouissement et avec une uniformité élevée de la lumière (MP)
 - Cache de diffuseur blanc opalin pour une diffusion optimale de la lumière et une grande uniformité (OP)
 - optique à orientation lumineuse en technopolymère pour une diffusion homogène de la lumière
 - Distribution de la lumière directe
 - Anti-éblouissement conforme à la norme DIN EN 12464-1 (versions avec microprisme)
 - Tolérance des couleurs selon MacAdam ≤ 3 SDCM
 - Driver intégré



Ergosign offices - Saarbrücken - Germany



pg 8 - 10 - 12
FL ROUND 333 / 555 / 777 PL



pg 18 - 20 - 22
FL ROUND 333 / 555 AB - 777 SM

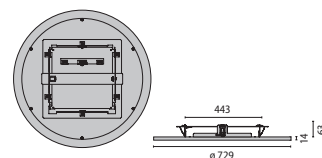

443 mm max 12 kg

FL ROUND 777 RE MP

IP20 - IK05 - 650 °C

PUISSANCE (W)	CLASSE	ENEC	DIN EN 12464-1	CRI	KELVIN	FLUX NOMINAL (lm)	FLUX REEL (lm)	COULEUR / FINISSAGE	CODE	PRONTO
---------------	--------	------	----------------	-----	--------	-------------------	----------------	---------------------	------	--------

Power LED 220-240 V 50/60 Hz

69	I	-	-	80	4000	10500	7890	<input type="checkbox"/>	8777561763410	-
69	I	-	-	80	3000	10200	7650	<input type="checkbox"/>	8777561763310	-
45	I	-	✓	80	4000	7300	5420	<input type="checkbox"/>	8777561483410	-
45	I	-	✓	80	3000	7100	5260	<input type="checkbox"/>	8777561483310	-

Power LED - gradable DALI 220-240 V 50/60 Hz

69	I	-	-	80	4000	10500	7890	<input type="checkbox"/>	8777561766410	-
69	I	-	-	80	3000	10200	7650	<input type="checkbox"/>	8777561766310	-
45	I	-	✓	80	4000	7300	5420	<input type="checkbox"/>	8777561486410	-
45	I	-	✓	80	3000	7100	5260	<input type="checkbox"/>	8777561486310	-

FL ROUND 777 RE OP

IP20 - IK05 - 650 °C

PUISSANCE (W)	CLASSE	ENEC	DIN EN 12464-1	CRI	KELVIN	FLUX NOMINAL (lm)	FLUX REEL (lm)	COULEUR / FINISSAGE	CODE	PRONTO
---------------	--------	------	----------------	-----	--------	-------------------	----------------	---------------------	------	--------

Power LED 220-240 V 50/60 Hz

69	I	-	-	80	4000	10500	8370	<input type="checkbox"/>	8777591763410	-
69	I	-	-	80	3000	10200	8120	<input type="checkbox"/>	8777591763310	-
45	I	-	-	80	4000	7300	5790	<input type="checkbox"/>	8777591483410	-
45	I	-	-	80	3000	7100	5620	<input type="checkbox"/>	8777591483310	-

Power LED - gradable DALI 220-240 V 50/60 Hz

69	I	-	-	80	4000	10500	8370	<input type="checkbox"/>	8777591766410	-
69	I	-	-	80	3000	10200	8120	<input type="checkbox"/>	8777591766310	-
45	I	-	-	80	4000	7300	5790	<input type="checkbox"/>	8777591486410	-
45	I	-	-	80	3000	7100	5620	<input type="checkbox"/>	8777591486310	-

FL SQUARE RE



Scannez le QR-code pour recevoir les informations les plus récentes

WH-RAL9016 / Blanc RAL9016 / Poudrée

Luminaire à LED encastré carré pour l'intérieur, composé de:

- Boîtier en aluminium extrudé et peint
- optique à orientation lumineuse en technopolymère pour une diffusion homogène de la lumière
- Cache de diffuseur blanc opalin pour une diffusion optimale de la lumière et une grande uniformité (OP)
- Tolérance des couleurs selon MacAdam ≤ 3 SDCM
- Driver intégré

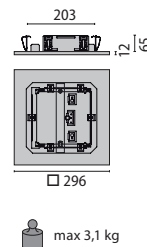

FL SQUARE 300 RE OP

IP20 - IK06 - 650 °C

PUISSANCE (W)	CLASSE	ENEC	DIMEN 12664-1	CRI	KELVIN	FLOUX NOMINAL (lm)	FLOUX REEL (lm)	COULEUR / FINISSAGE	CODE	PRONTO
Power LED 220-240 V 50/60 Hz										
27	I	-	-	80	4000	2950	2460	<input type="checkbox"/>	8300591233400	-
27	I	-	-	80	3000	2700	2250	<input type="checkbox"/>	8300591233300	-
Power LED - gradable DALI 220-240 V 50/60 Hz										
27	I	-	-	80	4000	2950	2460	<input type="checkbox"/>	8300591236400	-
27	I	-	-	80	3000	2700	2250	<input type="checkbox"/>	8300591236300	-





Microsoft headquarters - Munich - Germany

DLSB LED



□ WH-RAL9016 / Blanc RAL9016 / Poudrée

Scannez le QR-code pour recevoir les informations les plus récentes

Spot de plafond modulaire à LED encastré rond pour l'intérieur, composé de :

- Un composant universel en aluminium coulé sous pression assume toutes les fonctions : dissipateur de chaleur à LED, anneau, fixation au plafond et raccordement pour le groupe d'alimentation
- Base étanche à la lumière (empêche la diffusion de lumière dans le faux plafond)
- Convient aux dalles pour plafond de 1 à 25 mm d'épaisseur
- Diffuseur à encastrer satiné pour une distribution de la lumière optimale et très homogène
- Réflecteur blanc modulaire moulé en ABS et fixé au module LED pour une réflexion neutre de la lumière
- Contrôle thermique de qualité au moyen d'un dissipateur de chaleur en aluminium moulé sous pression avec technologie FAST (Flexible Air Stream Technology)
- Tolérance des couleurs selon MacAdam ≤ 3 SDCM
- Driver intégré
- Indice de protection IP54 (concerne la surface d'émission lumineuse pour l'installation dans les plafonds fermés)
- Secours 1/3h et DALI + secours 1/3h sur demande



Adigeo Shopping Centre - Verona - Italy

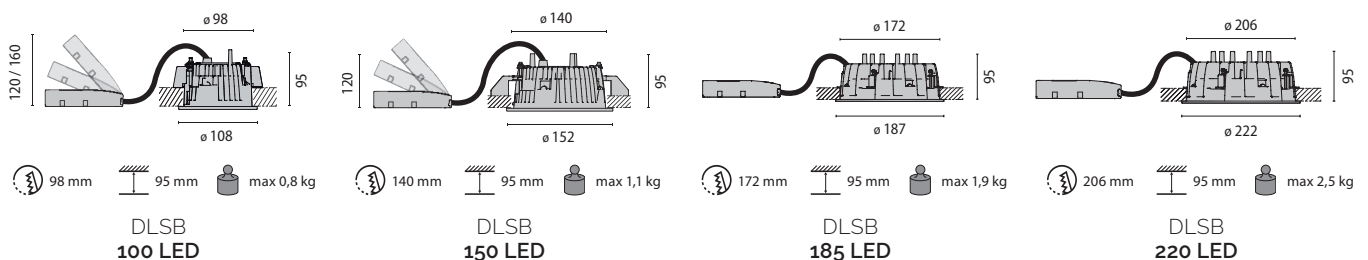

DLSB100 LED OPAL COVER - 95 MM

IP20 - IK07 - 650 °C

PUISSANCE (W)	CLASSE	ENEC	DIN EN 12464-1	CRI	KELVIN	FLUX NOMINAL (lm)	FLUX REEL (lm)	COULEUR / FINISSAGE	CODE	PRONTO
---------------	--------	------	----------------	-----	--------	-------------------	----------------	---------------------	------	--------

Power LED 220-240 V 50/60 Hz

14	I	-	-	80	4000	1500	1090	<input type="checkbox"/>	810711334001	-
14	I	-	-	80	3000	1400	1060	<input type="checkbox"/>	810711333001	-
10	I	-	-	80	4000	1100	810	<input type="checkbox"/>	810710934001	-
10	I	-	-	80	3000	1040	790	<input type="checkbox"/>	810710933001	-

Power LED - gradable DALI 220-240 V 50/60 Hz

14	I	-	-	80	4000	1500	1090	<input type="checkbox"/>	810711364001	-
14	I	-	-	80	3000	1400	1060	<input type="checkbox"/>	810711363001	-
10	I	-	-	80	4000	1100	810	<input type="checkbox"/>	810710964001	-
10	I	-	-	80	3000	1040	790	<input type="checkbox"/>	810710963001	-

DLSB150 LED OPAL COVER - 95 MM

IP20 - IK07 - 650 °C

PUISSANCE (W)	CLASSE	ENEC	DIN EN 12464-1	CRI	KELVIN	FLUX NOMINAL (lm)	FLUX REEL (lm)	COULEUR / FINISSAGE	CODE	PRONTO
---------------	--------	------	----------------	-----	--------	-------------------	----------------	---------------------	------	--------

Power LED 220-240 V 50/60 Hz

24	I	-	-	80	4000	3010	1990	<input type="checkbox"/>	815712334001	
24	I	-	-	80	3000	2640	1790	<input type="checkbox"/>	815712333001	-
19	I	-	-	80	4000	2510	1700	<input type="checkbox"/>	815711834001	
19	I	-	-	80	3000	2250	1500	<input type="checkbox"/>	815711833001	-
13	I	-	-	80	4000	1960	1320	<input type="checkbox"/>	815711234001	-
13	I	-	-	80	3000	1760	1180	<input type="checkbox"/>	815711233001	-

Power LED - gradable DALI 220-240 V 50/60 Hz

24	I	-	-	80	4000	3010	1990	<input type="checkbox"/>	815712364001	-
24	I	-	-	80	3000	2640	1790	<input type="checkbox"/>	815712363001	-
19	I	-	-	80	4000	2510	1700	<input type="checkbox"/>	815711864001	-
19	I	-	-	80	3000	2250	1500	<input type="checkbox"/>	815711863001	-
13	I	-	-	80	4000	1960	1320	<input type="checkbox"/>	815711264001	-
13	I	-	-	80	3000	1760	1180	<input type="checkbox"/>	815711263001	-

DLSB185 LED OPAL COVER - 95 MM

IP20 - IK07 - 650 °C

PUISSANCE (W)	CLASSE	ENEC	DIN EN 12464-1	CRI	KELVIN	FLUX NOMINAL (lm)	FLUX REEL (lm)	COULEUR / FINISSAGE	CODE	PRONTO
---------------	--------	------	----------------	-----	--------	-------------------	----------------	---------------------	------	--------

Power LED 220-240 V 50/60 Hz

35	I	-	-	80	4000	4110	2990	<input type="checkbox"/>	818713334001	-
35	I	-	-	80	3000	3540	2610	<input type="checkbox"/>	818713333001	-
26	I	-	-	80	4000	3410	2440	<input type="checkbox"/>	818712434001	
26	I	-	-	80	3000	2860	2210	<input type="checkbox"/>	818712433001	-
18	I	-	-	80	4000	2460	1900	<input type="checkbox"/>	818711634001	
18	I	-	-	80	3000	2380	1740	<input type="checkbox"/>	818711633001	-
12	I	-	-	80	4000	1890	1350	<input type="checkbox"/>	818711234001	-
12	I	-	-	80	3000	1710	1240	<input type="checkbox"/>	818711233001	-
9	I	-	-	80	4000	1330	1000	<input type="checkbox"/>	818710834001	-
9	I	-	-	80	3000	1270	930	<input type="checkbox"/>	818710833001	-

Power LED - gradable DALI 220-240 V 50/60 Hz

35	I	-	-	80	4000	4110	2990	<input type="checkbox"/>	818713364001	-
35	I	-	-	80	3000	3540	2610	<input type="checkbox"/>	818713363001	-
26	I	-	-	80	4000	3410	2440	<input type="checkbox"/>	818712464001	-
26	I	-	-	80	3000	2860	2210	<input type="checkbox"/>	818712463001	-
18	I	-	-	80	4000	2460	1900	<input type="checkbox"/>	818711664001	-
18	I	-	-	80	3000	2380	1740	<input type="checkbox"/>	818711663001	-
12	I	-	-	80	4000	1890	1350	<input type="checkbox"/>	818711264001	-
12	I	-	-	80	3000	1710	1240	<input type="checkbox"/>	818711263001	-
9	I	-	-	80	4000	1330	1000	<input type="checkbox"/>	818710864001	-
9	I	-	-	80	3000	1270	930	<input type="checkbox"/>	818710863001	-

DLSB220 LED OPAL COVER - 95 MM

IP20 - IK07 - 650 °C



PUISSANCE [W]	CLASSE	ENEC	DIN EN 12464-1	CRI	KELVIN	FLUX NOMINAL [lm]	FLUX REEL [lm]	COULEUR / FINISSAGE	CODE	PRONTO
---------------	--------	------	-------------------	-----	--------	----------------------	-------------------	------------------------	------	--------

Power LED 220-240 V 50/60 Hz

51	I	-	-	80	4000	5880	4560	<input type="checkbox"/>	822722334001	-
51	I	-	-	80	3000	5030	4070	<input type="checkbox"/>	822722333001	-
38	I	-	-	80	4000	4880	3690	<input type="checkbox"/>	822721734001	-
38	I	-	-	80	3000	4240	3380	<input type="checkbox"/>	822721733001	-
26	I	-	-	80	4000	3850	2940	<input type="checkbox"/>	822721234001	
26	I	-	-	80	3000	3430	2690	<input type="checkbox"/>	822721233001	-
18	I	-	-	80	4000	2750	2090	<input type="checkbox"/>	822720834001	-
18	I	-	-	80	3000	2460	1920	<input type="checkbox"/>	822720833001	-
12	I	-	-	80	4000	2030	1550	<input type="checkbox"/>	822720534001	-
12	I	-	-	80	3000	1860	1430	<input type="checkbox"/>	822720533001	-

Power LED - gradable DALI 220-240 V 50/60 Hz

51	I	-	-	80	4000	5880	4560	<input type="checkbox"/>	822722364001	-
51	I	-	-	80	3000	5030	4070	<input type="checkbox"/>	822722363001	-
38	I	-	-	80	4000	4880	3690	<input type="checkbox"/>	822721764001	-
38	I	-	-	80	3000	4240	3380	<input type="checkbox"/>	822721763001	-
26	I	-	-	80	4000	3850	2940	<input type="checkbox"/>	822721264001	-
26	I	-	-	80	3000	3430	2690	<input type="checkbox"/>	822721263001	-
18	I	-	-	80	4000	2750	2090	<input type="checkbox"/>	822720864001	-
18	I	-	-	80	3000	2460	1920	<input type="checkbox"/>	822720863001	-
12	I	-	-	80	4000	2030	1550	<input type="checkbox"/>	822720564001	-
12	I	-	-	80	3000	1860	1430	<input type="checkbox"/>	822720563001	-



MITSUI outlet park - Taichung - Taiwan

DL ROUND

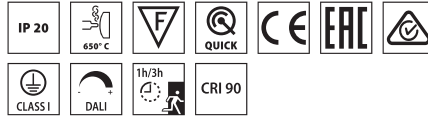

Scannez le QR-code pour recevoir les informations les plus récentes

Spot de plafond modulaire à LED encastré rond pour l'intérieur, composé de :

- Module LED, dissipateur thermique aluminium moulé sous pression, réflecteur avec protection annulaire intégrée, diffuseur et unité d'alimentation externe
- Tous les composants sont remplaçables ultérieurement sans outil
- Réflecteur modulaire brillant à protection annulaire intégrée en ABS métallisé moulé par injection avec entrée opaque sur le module LED
- Diffuseur intégré à diffusion optimale pour une uniformité très élevée
- Dissipateur à haute efficacité FAST « Flexible Air Stream Technology » en aluminium moulé sous pression
- Driver intégré
- DALI gradable
- Convient aux dalles pour plafond de 1 à 25 mm d'épaisseur
- Facilité d'installation sans l'aide d'outils

Options :

- Connecteur Wieland GST18i3
- Secours 1h
- Secours 3h
- Réflecteur à grille radiale modulaire brillant à cadre de protection intégré en ABS métallisé moulé par injection avec entrée opaque sur le module LED
- Réflecteur à protection annulaire intégrée en ABS blanc moulé par injection avec entrée opaque sur le module LED et plaque en matière synthétique dépolie (IP54)
- Réflecteur à protection annulaire intégrée en ABS blanc moulé par injection avec entrée opaque sur le module LED



Musiikkitalo Music Centre - Helsinki - Finland

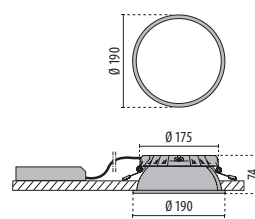

DL ROUND
MIDI

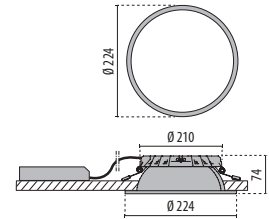

DL ROUND
MAXI

DL ROUND MIDI

IP20 - IK07 - 650 °C



PUISSANCE [W]	CLASSE	ENEC	DIN EN 12464-1	CRI	KELVIN	FLUX NOMINAL [lm]	FLUX RÉEL [lm]	COULEUR / FINISSAGE	CODE	PRONTO
---------------	--------	------	----------------	-----	--------	-------------------	----------------	---------------------	------	--------

Power LED 220-240 V 50/60 Hz

13	I	-	-	90	3000	1900	1640		3108964	
13	I	-	-	80	4000	2100	1780		3108966	-
9	I	-	-	90	3000	1400	1180		3108958	-
9	I	-	-	80	4000	1500	1280		3108960	-

Power LED - gradable DALI 220-240 V 50/60 Hz

13	I	-	-	90	3000	1900	1640		3108968	-
13	I	-	-	80	4000	2100	1780		3108969	-
9	I	-	-	90	3000	1400	1180		3108962	-
9	I	-	-	80	4000	1500	1280		3108963	-

Power LED - Secours 1/3 h - 220-240 V 50/60 Hz

13	I	-	-	90	3000	1900	1640		3108965	-
13	I	-	-	80	4000	2100	1780		3108967	-
9	I	-	-	90	3000	1400	1180		3108959	-
9	I	-	-	80	4000	1500	1280		3108961	-

Versions avec réflecteur en ABS blanc disponibles sur le web

DL ROUND MIDI WIELAND

IP20 - IK07 - 650 °C

PUISSANCE [W]	CLASSE	ENEC	DIN EN 12464-1	CRI	KELVIN	FLUX NOMINAL [lm]	FLUX RÉEL [lm]	COULEUR / FINISSAGE	CODE	PRONTO
---------------	--------	------	----------------	-----	--------	-------------------	----------------	---------------------	------	--------

Power LED 220-240 V 50/60 Hz

13	I	-	-	90	3000	1900	1640		3110056	-
13	I	-	-	80	4000	2100	1780		3110057	-
9	I	-	-	90	3000	1400	1180		3110054	-
9	I	-	-	80	4000	1500	1280		3110055	-

Versions avec réflecteur en ABS blanc disponibles sur le web

DL ROUND MAXI

IP20 - IK07 - 650 °C

PUISSANCE [W]	CLASSE	ENEC	DIN EN 12464-1	CRI	KELVIN	FLUX NOMINAL [lm]	FLUX RÉEL [lm]	COULEUR / FINISSAGE	CODE	PRONTO
---------------	--------	------	----------------	-----	--------	-------------------	----------------	---------------------	------	--------

Power LED 220-240 V 50/60 Hz

21	I	-	-	90	3000	3300	2895		3108976	-
21	I	-	-	80	4000	3500	3130		3108978	
15	I	-	-	90	3000	2350	2080		3108970	-
15	I	-	-	80	4000	2500	2260		3108972	

Power LED - gradable DALI 220-240 V 50/60 Hz

21	I	-	-	90	3000	3300	2895		3108980	-
21	I	-	-	80	4000	3500	3130		3108981	-
15	I	-	-	90	3000	2350	2080		3108974	-
15	I	-	-	80	4000	2500	2260		3108975	-

Power LED - Secours 1/3 h - 220-240 V 50/60 Hz

21	I	-	-	90	3000	3300	2895		3108977	-
21	I	-	-	80	4000	3500	3130		3108979	-
15	I	-	-	90	3000	2350	2080		3108971	-
15	I	-	-	80	4000	2500	2260		3108973	-

Versions avec réflecteur en ABS blanc disponibles sur le web

DL ROUND MAXI WIELAND

IP20 - IK07 - 650 °C

PUISSANCE [W]	CLASSE	ENEC	DIN EN 12464-1	CRI	KELVIN	FLUX NOMINAL [lm]	FLUX RÉEL [lm]	COULEUR / FINISSAGE	CODE	PRONTO
---------------	--------	------	----------------	-----	--------	-------------------	----------------	---------------------	------	--------

Power LED 220-240 V 50/60 Hz

21	I	-	-	90	3000	3300	2895		3110060	-
21	I	-	-	80	4000	3500	3130		3110061	-
15	I	-	-	90	3000	2350	2080		3110058	-
15	I	-	-	80	4000	2500	2260		3110059	-

Versions avec réflecteur en ABS blanc disponibles sur le web



Accessoires

DESCRIPTION	COULEUR	CODE	PRONTO
DL ROUND MIDI			
Réflecteur blanc DL ROUND MIDI		3109006	-
Réflecteur noir DL ROUND MIDI		3109007	-
Réflecteur Louvre DL ROUND MIDI		3109008	-
Plaque en matière synthétique dépolie (IP54) DL ROUND MIDI		3109009	-
DL ROUND MAXI			
Réflecteur blanc DL ROUND MAXI		3109010	-
Réflecteur noir DL ROUND MAXI		3109011	-
Réflecteur Louvre DL ROUND MAXI		3109012	
Plaque en matière synthétique dépolie (IP54) DL ROUND MAXI		3109013	-

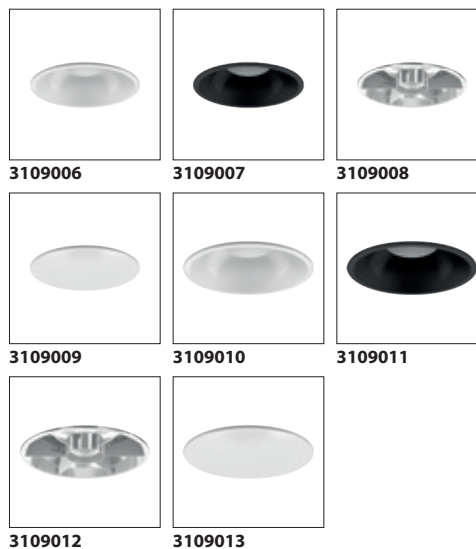

DL SQUARE

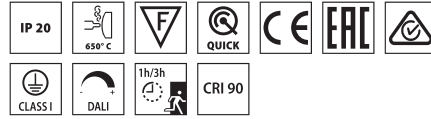

Scannez le QR-code pour recevoir les informations les plus récentes

Downlight carré encastré et modulaire à LED pour l'intérieur, comprenant:

- Module LED, dissipateur thermique aluminium moulé sous pression, réflecteur avec protection annulaire intégrée, diffuseur et unité d'alimentation externe
- Tous les composants sont remplaçables ultérieurement sans outil
- Réflecteur à protection annulaire intégrée en ABS blanc moulé par injection avec entrée opaque sur le module LED et plaque en matière synthétique dépolie (IP54)
- Diffuseur intégré à diffusion optimale pour une uniformité très élevée
- Dissipateur à haute efficacité FAST « Flexible Air Stream Technology » en aluminium moulé sous pression
- Driver intégré
- DALI gradable
- Convient aux dalles pour plafond de 1 à 25 mm d'épaisseur
- Facilité d'installation sans l'aide d'outils
- Connecteur Wieland GST18i3
- Secours 1h
- Secours 3h

Options :

- Réflecteur à grille radiale modulaire brillant à cadre de protection intégré en ABS métallisé moulé par injection avec entrée opaque sur le module LED
- Réflecteur à protection annulaire intégrée en ABS blanc moulé par injection avec entrée opaque sur le module LED



Microsoft headquarters - Monaco - Germany

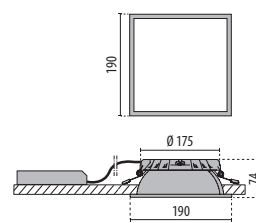
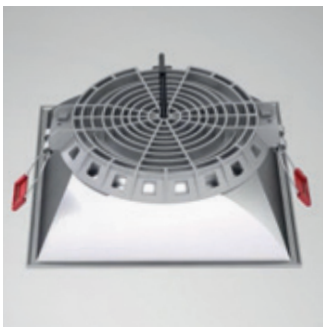

DL SQUARE
MIDI

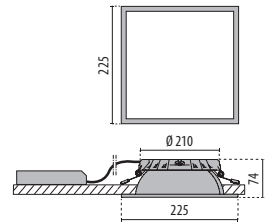

DL SQUARE
MAXI

DL SQUARE MIDI

IP20 - IK07 - 650 °C

PUISSANCE [W]	CLASSE	ENEC	DIN EN 12464-1	CRI	KELVIN	FLUX NOMINAL [lm]	FLUX REEL [lm]	COULEUR / FINISSAGE	CODE	PRONTO
---------------	--------	------	----------------	-----	--------	-------------------	----------------	---------------------	------	--------

Power LED 220-240 V 50/60 Hz

13	I	-	-	90	3000	1900	1640		3108988	-
13	I	-	-	80	4000	2100	1780		3108990	-
9	I	-	-	90	3000	1400	1180		3108982	-
9	I	-	-	80	4000	1500	1280		3108984	-

Power LED - gradable DALI 220-240 V 50/60 Hz

13	I	-	-	90	3000	1900	1640		3108992	-
13	I	-	-	80	4000	2100	1780		3108993	-
9	I	-	-	90	3000	1400	1180		3108986	-
9	I	-	-	80	4000	1500	1280		3108987	-

Power LED - Secours 1/3 h - 220-240 V 50/60 Hz

13	I	-	-	90	3000	1900	1640		3108989	-
13	I	-	-	80	4000	2100	1780		3108991	-
9	I	-	-	90	3000	1400	1180		3108983	-
9	I	-	-	80	4000	1500	1280		3108985	-

Versions avec réflecteur en ABS blanc disponibles sur le web



DL SQUARE MIDI WIELAND

IP20 - IK07 - 650 °C

PUISSANCE [W]	CLASSE	ENEC	DIN EN 12464-1	CRI	KELVIN	FLUX NOMINAL [lm]	FLUX REEL [lm]	COULEUR / FINISSAGE	CODE	PRONTO
---------------	--------	------	----------------	-----	--------	-------------------	----------------	---------------------	------	--------

Power LED 220-240 V 50/60 Hz

13	I	-	-	90	3000	1900	1640		3110064	-
13	I	-	-	80	4000	2100	1780		3110065	-
9	I	-	-	90	3000	1400	1180		3110062	-
9	I	-	-	80	4000	1500	1280		3110063	-

Versions avec réflecteur en ABS blanc disponibles sur le web

DL SQUARE MAXI

IP20 - IK07 - 650 °C

PUISSANCE [W]	CLASSE	ENEC	DIN EN 12464-1	CRI	KELVIN	FLUX NOMINAL [lm]	FLUX REEL [lm]	COULEUR / FINISSAGE	CODE	PRONTO
---------------	--------	------	----------------	-----	--------	-------------------	----------------	---------------------	------	--------

Power LED 220-240 V 50/60 Hz

21	I	-	-	90	3000	3300	2895		3109000	-
21	I	-	-	80	4000	3500	3130		3109002	-
15	I	-	-	90	3000	2350	2080		3108994	-
15	I	-	-	80	4000	2500	2260		3108996	

Power LED - gradable DALI 220-240 V 50/60 Hz

21	I	-	-	90	3000	3300	2895		3109004	-
21	I	-	-	80	4000	3500	3130		3109005	-
15	I	-	-	90	3000	2350	2080		3108998	-
15	I	-	-	80	4000	2500	2260		3108999	-

Power LED - Secours 1/3 h - 220-240 V 50/60 Hz

21	I	-	-	90	3000	3300	2895		3109001	-
21	I	-	-	80	4000	3500	3130		3109003	-
15	I	-	-	90	3000	2350	2080		3108995	-
15	I	-	-	80	4000	2500	2260		3108997	-

Versions avec réflecteur en ABS blanc disponibles sur le web



DL SQUARE MAXI WIELAND

IP20 - IK07 - 650 °C

PUISSANCE [W]	CLASSE	ENEC	DIN EN 12464-1	CRI	KELVIN	FLUX NOMINAL [lm]	FLUX REEL [lm]	COULEUR / FINISSAGE	CODE	PRONTO
---------------	--------	------	----------------	-----	--------	-------------------	----------------	---------------------	------	--------

Power LED 220-240 V 50/60 Hz

21	I	-	-	90	3000	3300	2895		3110068	-
21	I	-	-	80	4000	3500	3130		3110069	-
15	I	-	-	90	3000	2350	2080		3110066	-
15	I	-	-	80	4000	2500	2260		3110067	-

Versions avec réflecteur en ABS blanc disponibles sur le web

Accessoires

DESCRIPTION	COULEUR	CODE	PRONTO
DL SQUARE MIDI			
Réflecteur Louvre DL SQUARE MIDI		3109016	-
Réflecteur blanc DL SQUARE MIDI		3109014	-
White optic IP54 DL SQUARE MIDI		3109017	-
Black reflector DL SQUARE MIDI		3109015	-
DL SQUARE MAXI			
Réflecteur Louvre DL SQUARE MAXI		3109020	
Réflecteur blanc DL SQUARE MAXI		3109018	-
Plaque en matière synthétique dépolie (IP54) DL SQUARE MAXI		3109021	-
Réflecteur noir DL SQUARE MAXI		3109019	-

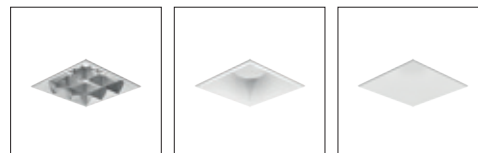

3109016

3109014

3109017

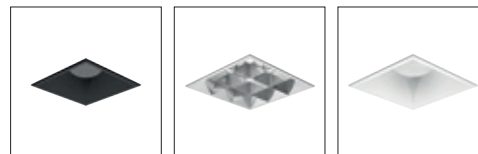

3109015

3109020

3109018

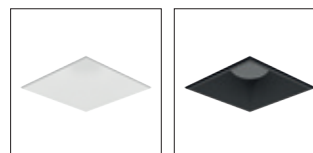

3109021

3109019

MANGO+ MIDI

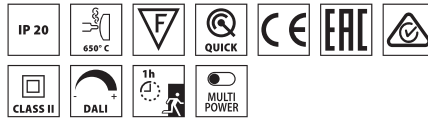

□ WH-RAL9010 / Blanc RAL9010 / Poudrée

Scannez le QR-code pour recevoir les informations les plus récentes

Spot de plafond modulaire à LED encastré rond pour l'intérieur, composé de :

- Dissipateur à haute efficacité FAST « Flexible Air Stream Technology » en aluminium moulé sous pression
- Réflecteur à protection annulaire intégrée en ABS blanc moulé par injection avec entrée opaque sur le module LED
- Diffuseur intégré à diffusion optimale pour une uniformité très élevée
- Version multi-puissance fournie avec un Dip Switch pour sélectionner deux niveaux de puissance, programmables lors de l'installation
- Facilité d'installation sans l'aide d'outils
- Installation rapide, par ressorts
- Tous les composants sont remplaçables ultérieurement sans outil
- Convient aux dalles pour plafond de 1 à 25 mm d'épaisseur



Ayal Kaas Company - Westzaan - Netherlands

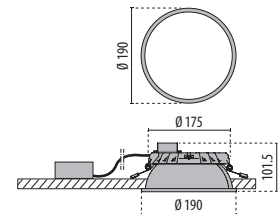



MANGO+ MIDI

IP20 - IK07 - 650 °C

PUISSANCE (W)	CLASSE	ENEC	DIN EN 12464-1	CRI	KELVIN	FLUX NOMINAL (lm)	FLUX RÉEL (lm)	COULEUR / FINISSAGE	CODE	PRONTO
Power LED - gradable DALI 220-240 V 50/60 Hz										
15	II	-	-	80	4000	1980	1496	<input type="checkbox"/>	3116576	-
15	II	-	-	80	3000	1926	1455	<input type="checkbox"/>	3116575	-

MANGO+ MIDI MULTIPOWER

IP20 - IK07 - 650 °C

PUISSANCE (W)	CLASSE	ENEC	DIN EN 12464-1	CRI	KELVIN	FLUX NOMINAL (lm)	FLUX RÉEL (lm)	COULEUR / FINISSAGE	CODE	PRONTO
Power LED 220-240 V 50/60 Hz										
11.5/15	II	-	-	80	4000	1980	1496	<input type="checkbox"/>	3109843	
11.5/15	II	-	-	80	3000	1926	1455	<input type="checkbox"/>	3109842	
Power LED - secours 1h - 220-240 V 50/60 Hz										
11.5/15	II	-	-	80	4000	1980	1496	<input type="checkbox"/>	3109845	-
11.5/15	II	-	-	80	3000	1926	1455	<input type="checkbox"/>	3109844	-

MANGO+ MIDI WIELAND MULTIPOWER

IP20 - IK07 - 650 °C

PUISSANCE (W)	CLASSE	ENEC	DIN EN 12464-1	CRI	KELVIN	FLUX NOMINAL (lm)	FLUX RÉEL (lm)	COULEUR / FINISSAGE	CODE	PRONTO
Power LED 220-240 V 50/60 Hz										
11.5/15	II	-	-	80	4000	1980	1496	<input type="checkbox"/>	3109847	-
11.5/15	II	-	-	80	3000	1925	1455	<input type="checkbox"/>	3109846	-

MANGO+ MAXI

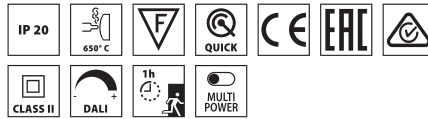

WH-RAL9010 / Blanc RAL9010 / Poudrée

Scannez le QR-code pour recevoir les informations les plus récentes

Spot de plafond modulaire à LED encastré rond pour l'intérieur, composé de :

- Dissipateur à haute efficacité FAST « Flexible Air Stream Technology » en aluminium moulé sous pression
- Réflecteur à protection annulaire intégrée en ABS blanc moulé par injection avec entrée opaque sur le module LED
- Diffuseur intégré à diffusion optimale pour une uniformité très élevée
- Version multi-puissance fournie avec un Dip Switch pour sélectionner deux niveaux de puissance, programmables lors de l'installation
- Facilité d'installation sans l'aide d'outils
- Installation rapide, par ressorts
- Tous les composants sont remplaçables ultérieurement sans outil
- Convient aux dalles pour plafond de 1 à 25 mm d'épaisseur



Neuroscience research - New South Wales - Australia

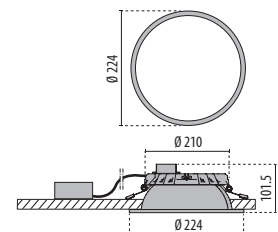



MANGO+ MAXI

IP20 - IK07 - 650 °C

PUISSANCE (W)	CLASSE	ENEC	DIN EN 12464-1	CRI	KELVIN	FLUX NOMINAL (lm)	FLUX RÉEL (lm)	COULEUR / FINISSAGE	CODE	PRONTO
Power LED 220-240 V 50/60 Hz										
24	II	-	-	80	4000	3450	2605	<input type="checkbox"/>	3116578	-
24	II	-	-	80	3000	3354	2555	<input type="checkbox"/>	3116577	-

MANGO+ MAXI MULTIPOWER

IP20 - IK07 - 650 °C

PUISSANCE (W)	CLASSE	ENEC	DIN EN 12464-1	CRI	KELVIN	FLUX NOMINAL (lm)	FLUX RÉEL (lm)	COULEUR / FINISSAGE	CODE	PRONTO
Power LED 220-240 V 50/60 Hz										
18.5/24	II	-	-	80	4000	3450	2605	<input type="checkbox"/>	3109851	
18.5/24	II	-	-	80	3000	3354	2555	<input type="checkbox"/>	3109850	
Power LED - secours 1h - 220-240 V 50/60 Hz										
18.5/24	II	-	-	80	4000	3450	2605	<input type="checkbox"/>	3109853	-
18.5/24	II	-	-	80	3000	3354	2555	<input type="checkbox"/>	3109852	-

MANGO+ MAXI WIELAND MULTIPOWER

IP20 - IK07 - 650 °C

PUISSANCE (W)	CLASSE	ENEC	DIN EN 12464-1	CRI	KELVIN	FLUX NOMINAL (lm)	FLUX RÉEL (lm)	COULEUR / FINISSAGE	CODE	PRONTO
Power LED 220-240 V 50/60 Hz										
18.5/24	II	-	-	80	4000	3450	2605	<input type="checkbox"/>	3109855	-
18.5/24	II	-	-	80	3000	3355	2555	<input type="checkbox"/>	3109854	-

EB431-435 LED

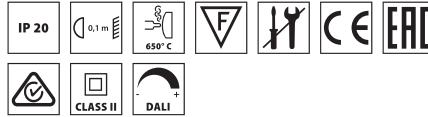

- BK-RAL9005 / Noir RAL9005 / Poudrée
- WH-RAL9010 / Blanc RAL9010 / Poudrée

Scannez le QR-code pour recevoir les informations les plus récentes

Projecteur à LED encastré pour l'intérieur, composé de :

- Boîtier du projecteur et cercle en aluminium moulé sous pression, peints
- Réflecteur pivotable horizontalement à l'intérieur ou à l'extérieur de son corps grâce à un mécanisme unique
- Orientable à 60° (-15 à 45°), rotation sur 355°
- Réflecteur en aluminium pur avec facettes sphériques haute brillance pour un rendement maximum et un rendu chromatique neutre
- Tolérance des couleurs selon MacAdam ≤3 SDCM
- Facilité d'installation sans l'aide d'outils
- Driver intégré
- Fixation au plafond par ressorts
- Verre de protection



GAL-LERIA - Verona - Italy

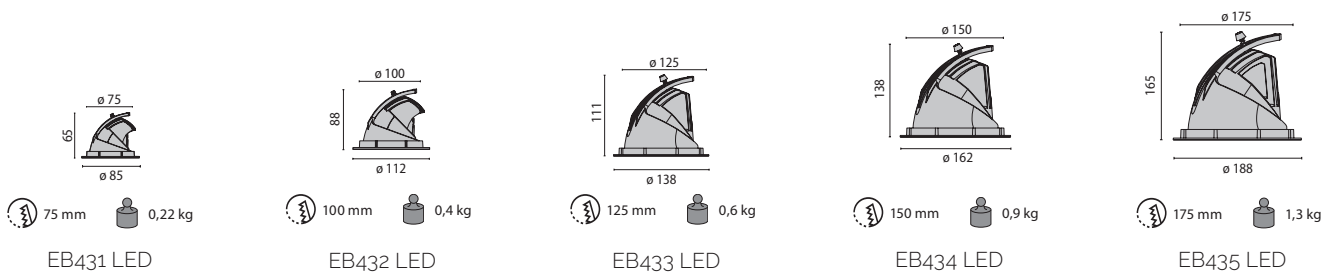

Identification et classement des optiques

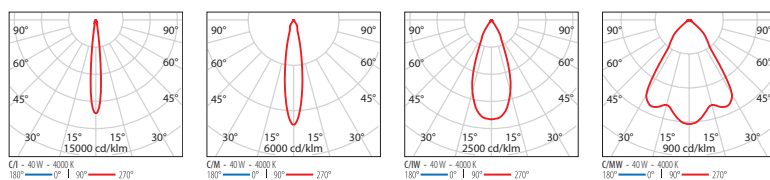

EB431 LED SPOT REFLECTOR

IP20 - IK02 - 650 °C

PUISSANCE (W)	CLASSE	ENEC	CRI	KELVIN	OPTIQUE	ANGLE D'OUVERTURE	FLUX NOMINAL (lm)	FLUX RÉEL (lm)	COULEUR / FINISSAGE	CODE	PRONTO
Power LED 220-240 V 50/60 Hz											
9	II	-	80	4000	C/I	2 x 9°	1120	910	■	8431154073480	-
9	II	-	80	3000	C/I	2 x 9°	1070	870	■	8431154073380	-
9	II	-	80	4000	C/I	2 x 9°	1120	910	□	8431154073410	-
9	II	-	80	3000	C/I	2 x 9°	1070	870	□	8431154073310	-
Power LED - gradable DALI 220-240 V 50/60 Hz											
9	II	-	80	4000	C/I	2 x 9°	1120	910	■	8431154076480	-
9	II	-	80	3000	C/I	2 x 9°	1070	870	■	8431154076380	-
9	II	-	80	4000	C/I	2 x 9°	1120	910	□	8431154076410	-
9	II	-	80	3000	C/I	2 x 9°	1070	870	□	8431154076310	-

**EB431 LED MEDIUM REFLECTOR**

IP20 - IK02 - 650 °C

PUISSANCE (W)	CLASSE	ENEC	CRI	KELVIN	OPTIQUE	ANGLE D'OUVERTURE	FLUX NOMINAL (lm)	FLUX RÉEL (lm)	COULEUR / FINISSAGE	CODE	PRONTO
Power LED 220-240 V 50/60 Hz											
9	II	-	80	4000	C/M	2 x 12°	1120	890	■	8431164073480	-
9	II	-	80	3000	C/M	2 x 12°	1070	870	■	8431164073380	-
9	II	-	80	4000	C/M	2 x 12°	1120	890	□	8431164073410	-
9	II	-	80	3000	C/M	2 x 12°	1070	870	□	8431164073310	-
Power LED - gradable DALI 220-240 V 50/60 Hz											
9	II	-	80	4000	C/M	2 x 12°	1120	890	■	8431164076480	-
9	II	-	80	3000	C/M	2 x 12°	1070	870	■	8431164076380	-
9	II	-	80	4000	C/M	2 x 12°	1120	890	□	8431164076410	-
9	II	-	80	3000	C/M	2 x 12°	1070	870	□	8431164076310	-

**EB431 LED FLOOD REFLECTOR**

IP20 - IK02 - 650 °C

PUISSANCE (W)	CLASSE	ENEC	CRI	KELVIN	OPTIQUE	ANGLE D'OUVERTURE	FLUX NOMINAL (lm)	FLUX RÉEL (lm)	COULEUR / FINISSAGE	CODE	PRONTO
Power LED 220-240 V 50/60 Hz											
9	II	-	80	4000	C/IW	2 x 26°	1120	930	■	8431174073480	-
9	II	-	80	3000	C/IW	2 x 25°	1070	880	■	8431174073380	-
9	II	-	80	4000	C/IW	2 x 26°	1120	930	□	8431174073410	-
9	II	-	80	3000	C/IW	2 x 25°	1070	880	□	8431174073310	-
Power LED - gradable DALI 220-240 V 50/60 Hz											
9	II	-	80	4000	C/IW	2 x 26°	1120	930	■	8431174076480	-
9	II	-	80	3000	C/IW	2 x 25°	1070	880	■	8431174076380	-
9	II	-	80	4000	C/IW	2 x 26°	1120	930	□	8431174076410	-
9	II	-	80	3000	C/IW	2 x 25°	1070	880	□	8431174076310	-



EB432 LED SPOT REFLECTOR

IP20 - IK02 - 650 °C

PUISSANCE (W)	CLASSE	ENEC	CRI	KELVIN	OPTIQUE	ANGLE D'OUVERTURE	FLUX NOMINAL (lm)	FLUX RÉEL (lm)	COULEUR / FINISSAGE	CODE	PRONTO
---------------	--------	------	-----	--------	---------	-------------------	-------------------	----------------	---------------------	------	--------

Power LED 220-240 V 50/60 Hz

14	II	-	80	4000	C/I	2 x 8°	1520	1380	■	8432154133480	-
14	II	-	80	3000	C/I	2 x 8°	1460	1290	■	8432154133380	-
14	II	-	80	4000	C/I	2 x 8°	1520	1380	□	8432154133410	-
14	II	-	80	3000	C/I	2 x 8°	1460	1290	□	8432154133310	-

Power LED - gradable DALI 220-240 V 50/60 Hz

14	II	-	80	4000	C/I	2 x 8°	1520	1380	■	8432154136480	-
14	II	-	80	3000	C/I	2 x 8°	1460	1290	■	8432154136380	-
14	II	-	80	4000	C/I	2 x 8°	1520	1380	□	8432154136410	-
14	II	-	80	3000	C/I	2 x 8°	1460	1290	□	8432154136310	-



EB432 LED MEDIUM REFLECTOR

IP20 - IK02 - 650 °C

PUISSANCE (W)	CLASSE	ENEC	CRI	KELVIN	OPTIQUE	ANGLE D'OUVERTURE	FLUX NOMINAL (lm)	FLUX RÉEL (lm)	COULEUR / FINISSAGE	CODE	PRONTO
---------------	--------	------	-----	--------	---------	-------------------	-------------------	----------------	---------------------	------	--------

Power LED 220-240 V 50/60 Hz

14	II	-	80	4000	C/M	2 x 11°	1520	1370	■	8432164133480	-
14	II	-	80	3000	C/M	2 x 11°	1460	1280	■	8432164133380	-
14	II	-	80	4000	C/M	2 x 11°	1520	1370	□	8432164133410	-
14	II	-	80	3000	C/M	2 x 11°	1460	1280	□	8432164133310	-

Power LED - gradable DALI 220-240 V 50/60 Hz

14	II	-	80	4000	C/M	2 x 11°	1520	1370	■	8432164136480	-
14	II	-	80	3000	C/M	2 x 11°	1460	1280	■	8432164136380	-
14	II	-	80	4000	C/M	2 x 11°	1520	1370	□	8432164136410	-
14	II	-	80	3000	C/M	2 x 11°	1460	1280	□	8432164136310	-



EB432 LED FLOOD REFLECTOR

IP20 - IK02 - 650 °C

PUISSANCE (W)	CLASSE	ENEC	CRI	KELVIN	OPTIQUE	ANGLE D'OUVERTURE	FLUX NOMINAL (lm)	FLUX RÉEL (lm)	COULEUR / FINISSAGE	CODE	PRONTO
---------------	--------	------	-----	--------	---------	-------------------	-------------------	----------------	---------------------	------	--------

Power LED 220-240 V 50/60 Hz

14	II	-	80	4000	C/IW	2 x 26°	1520	1390	■	8432174133480	-
14	II	-	80	3000	C/IW	2 x 26°	1460	1300	■	8432174133380	-
14	II	-	80	4000	C/IW	2 x 26°	1520	1390	□	8432174133410	-
14	II	-	80	3000	C/IW	2 x 26°	1460	1300	□	8432174133310	-

Power LED - gradable DALI 220-240 V 50/60 Hz

14	II	-	80	4000	C/IW	2 x 26°	1520	1390	■	8432174136480	-
14	II	-	80	3000	C/IW	2 x 26°	1460	1300	■	8432174136380	-
14	II	-	80	4000	C/IW	2 x 26°	1520	1390	□	8432174136410	-
14	II	-	80	3000	C/IW	2 x 26°	1460	1300	□	8432174136310	-



EB433 LED SPOT REFLECTOR

IP20 - IK02 - 650 °C

PUISSANCE [W]	CLASSE	ENEC	CRI	KELVIN	OPTIQUE	ANGLE D'OUVERTURE	FLUX NOMINAL [lm]	FLUX RÉEL [lm]	COULEUR / FINISSAGE	CODE	PRONTO
Power LED 220-240 V 50/60 Hz											
20	II	-	80	4000	C/I	2 x 8°	2890	2040	■	8433154193484	-
20	II	-	80	3000	C/I	2 x 8°	2580	1960	■	8433154193384	-
20	II	-	80	4000	C/I	2 x 8°	2890	2040	□	8433154193414	-
20	II	-	80	3000	C/I	2 x 8°	2580	1960	□	8433154193314	-
Power LED - gradable DALI 220-240 V 50/60 Hz											
20	II	-	80	4000	C/I	2 x 8°	2890	2040	■	8433154196484	-
20	II	-	80	3000	C/I	2 x 8°	2580	1960	■	8433154196384	-
20	II	-	80	4000	C/I	2 x 8°	2890	2040	□	8433154196414	-
20	II	-	80	3000	C/I	2 x 8°	2580	1960	□	8433154196314	-

**EB433 LED MEDIUM REFLECTOR**

IP20 - IK02 - 650 °C

PUISSANCE [W]	CLASSE	ENEC	CRI	KELVIN	OPTIQUE	ANGLE D'OUVERTURE	FLUX NOMINAL [lm]	FLUX RÉEL [lm]	COULEUR / FINISSAGE	CODE	PRONTO
Power LED 220-240 V 50/60 Hz											
20	II	-	80	4000	C/M	2 x 11°	2890	2120	■	8433164193484	-
20	II	-	80	3000	C/M	2 x 11°	2580	2040	■	8433164193384	-
20	II	-	80	4000	C/M	2 x 11°	2890	2120	□	8433164193414	-
20	II	-	80	3000	C/M	2 x 11°	2580	2040	□	8433164193314	-
Power LED - gradable DALI 220-240 V 50/60 Hz											
20	II	-	80	4000	C/M	2 x 11°	2890	2120	■	8433164196484	-
20	II	-	80	3000	C/M	2 x 11°	2580	2040	■	8433164196384	-
20	II	-	80	4000	C/M	2 x 11°	2890	2120	□	8433164196414	-
20	II	-	80	3000	C/M	2 x 11°	2580	2040	□	8433164196314	-

**EB433 LED FLOOD REFLECTOR**

IP20 - IK02 - 650 °C

PUISSANCE [W]	CLASSE	ENEC	CRI	KELVIN	OPTIQUE	ANGLE D'OUVERTURE	FLUX NOMINAL [lm]	FLUX RÉEL [lm]	COULEUR / FINISSAGE	CODE	PRONTO
Power LED 220-240 V 50/60 Hz											
20	II	-	80	4000	C/IW	2 x 23°	2890	2150	■	8433174193484	-
20	II	-	80	3000	C/IW	2 x 23°	2580	2070	■	8433174193384	-
20	II	-	80	4000	C/IW	2 x 23°	2890	2150	□	8433174193414	-
20	II	-	80	3000	C/IW	2 x 23°	2580	2070	□	8433174193314	-
Power LED - gradable DALI 220-240 V 50/60 Hz											
20	II	-	80	4000	C/IW	2 x 23°	2890	2150	■	8433174196484	-
20	II	-	80	3000	C/IW	2 x 23°	2580	2070	■	8433174196384	-
20	II	-	80	4000	C/IW	2 x 23°	2890	2150	□	8433174196414	-
20	II	-	80	3000	C/IW	2 x 23°	2580	2070	□	8433174196314	-

**EB433 LED WIDE FLOOD REFLECTOR**

IP20 - IK02 - 650 °C

PUISSANCE [W]	CLASSE	ENEC	CRI	KELVIN	OPTIQUE	ANGLE D'OUVERTURE	FLUX NOMINAL [lm]	FLUX RÉEL [lm]	COULEUR / FINISSAGE	CODE	PRONTO
Power LED 220-240 V 50/60 Hz											
20	II	-	80	4000	C/MW	2 x 34°	2890	2120	■	8433184193484	-
20	II	-	80	3000	C/MW	2 x 34°	2580	2040	■	8433184193384	-
20	II	-	80	4000	C/MW	2 x 34°	2890	2120	□	8433184193414	-
20	II	-	80	3000	C/MW	2 x 34°	2580	2040	□	8433184193314	-
Power LED - gradable DALI 220-240 V 50/60 Hz											
20	II	-	80	4000	C/MW	2 x 34°	2890	2120	■	8433184196484	-
20	II	-	80	3000	C/MW	2 x 34°	2580	2040	■	8433184196384	-
20	II	-	80	4000	C/MW	2 x 34°	2890	2120	□	8433184196414	-
20	II	-	80	3000	C/MW	2 x 34°	2580	2040	□	8433184196314	-



EB434 LED SPOT REFLECTOR

IP20 - IK02 - 650 °C

POISSANCE [W]	CLASSE	ENEC	CRI	KELVIN	OPTIQUE	ANGLE D'OUVERTURE	FLUX NOMINAL [lm]	FLUX RÉEL [lm]	COULEUR / FINISSAGE	CODE	PRONTO
Power LED 220-240 V 50/60 Hz											
27	II	-	80	4000	C/I	2 x 8°	3520	2720	■	8434154253480	-
27	II	-	80	3000	C/I	2 x 8°	3460	2610	■	8434154253380	-
27	II	-	80	4000	C/I	2 x 8°	3520	2720	□	8434154253410	-
27	II	-	80	3000	C/I	2 x 8°	3460	2610	□	8434154253310	-
Power LED - gradable DALI 220-240 V 50/60 Hz											
27	II	-	80	4000	C/I	2 x 8°	3520	2720	■	8434154256480	-
27	II	-	80	3000	C/I	2 x 8°	3460	2610	■	8434154256380	-
27	II	-	80	4000	C/I	2 x 8°	3520	2720	□	8434154256410	-
27	II	-	80	3000	C/I	2 x 8°	3460	2610	□	8434154256310	-



EB434 LED MEDIUM REFLECTOR

IP20 - IK02 - 650 °C

POISSANCE [W]	CLASSE	ENEC	CRI	KELVIN	OPTIQUE	ANGLE D'OUVERTURE	FLUX NOMINAL [lm]	FLUX RÉEL [lm]	COULEUR / FINISSAGE	CODE	PRONTO
Power LED 220-240 V 50/60 Hz											
27	II	-	80	4000	C/M	2 x 11°	3520	2830	■	8434164253480	-
27	II	-	80	3000	C/M	2 x 11°	3460	2710	■	8434164253380	-
27	II	-	80	4000	C/M	2 x 11°	3520	2830	□	8434164253410	-
27	II	-	80	3000	C/M	2 x 11°	3460	2710	□	8434164253310	-
Power LED - gradable DALI 220-240 V 50/60 Hz											
27	II	-	80	4000	C/M	2 x 11°	3520	2830	■	8434164256480	-
27	II	-	80	3000	C/M	2 x 11°	3460	2710	■	8434164256380	-
27	II	-	80	4000	C/M	2 x 11°	3520	2830	□	8434164256410	-
27	II	-	80	3000	C/M	2 x 11°	3460	2710	□	8434164256310	-



EB434 LED FLOOD REFLECTOR

IP20 - IK02 - 650 °C

POISSANCE [W]	CLASSE	ENEC	CRI	KELVIN	OPTIQUE	ANGLE D'OUVERTURE	FLUX NOMINAL [lm]	FLUX RÉEL [lm]	COULEUR / FINISSAGE	CODE	PRONTO
Power LED 220-240 V 50/60 Hz											
27	II	-	80	4000	C/IW	2 x 23°	3520	2870	■	8434174253480	-
27	II	-	80	3000	C/IW	2 x 23°	3460	2760	■	8434174253380	-
27	II	-	80	4000	C/IW	2 x 23°	3520	2870	□	8434174253410	-
27	II	-	80	3000	C/IW	2 x 23°	3460	2760	□	8434174253310	-
Power LED - gradable DALI 220-240 V 50/60 Hz											
27	II	-	80	4000	C/IW	2 x 23°	3520	2870	■	8434174256480	-
27	II	-	80	3000	C/IW	2 x 23°	3460	2760	■	8434174256380	-
27	II	-	80	4000	C/IW	2 x 23°	3520	2870	□	8434174256410	-
27	II	-	80	3000	C/IW	2 x 23°	3460	2760	□	8434174256310	-



EB434 LED WIDE FLOOD REFLECTOR

IP20 - IK02 - 650 °C

POISSANCE [W]	CLASSE	ENEC	CRI	KELVIN	OPTIQUE	ANGLE D'OUVERTURE	FLUX NOMINAL [lm]	FLUX RÉEL [lm]	COULEUR / FINISSAGE	CODE	PRONTO
Power LED 220-240 V 50/60 Hz											
27	II	-	80	4000	C/MW	2 x 34°	3520	2830	■	8434184253480	-
27	II	-	80	3000	C/MW	2 x 34°	3460	2720	■	8434184253380	-
27	II	-	80	4000	C/MW	2 x 34°	3520	2830	□	8434184253410	-
27	II	-	80	3000	C/MW	2 x 34°	3460	2720	□	8434184253310	-
Power LED - gradable DALI 220-240 V 50/60 Hz											
27	II	-	80	4000	C/MW	2 x 34°	3520	2830	■	8434184256480	-
27	II	-	80	3000	C/MW	2 x 34°	3460	2720	■	8434184256380	-
27	II	-	80	4000	C/MW	2 x 34°	3520	2830	□	8434184256410	-
27	II	-	80	3000	C/MW	2 x 34°	3460	2720	□	8434184256310	-



EB435 LED SPOT REFLECTOR

IP20 - IK02 - 650 °C



PUISSANCE [W]	CLASSE	ENEC	CRI	KELVIN	OPTIQUE	ANGLE D'OUVERTURE	FLUX NOMINAL [lm]	FLUX RÉEL [lm]	COULEUR / FINISSAGE	CODE	PRONTO
Power LED 220-240 V 50/60 Hz											
40	II	-	80	4000	C/I	2 x 6°	5190	4290	■	8435154453480	-
40	II	-	80	3000	C/I	2 x 6°	5070	4120	■	8435154453380	-
40	II	-	80	4000	C/I	2 x 6°	5190	4290	□	8435154453410	-
40	II	-	80	3000	C/I	2 x 6°	5070	4120	□	8435154453310	-
35	II	-	80	4000	C/I	2 x 6°	4400	3560	■	8435154323480	-
35	II	-	80	3000	C/I	2 x 6°	4280	3420	■	8435154323380	-
35	II	-	80	4000	C/I	2 x 6°	4400	3560	□	8435154323410	-
35	II	-	80	3000	C/I	2 x 6°	4280	3420	□	8435154323310	-

Power LED - gradable DALI 220-240 V 50/60 Hz

40	II	-	80	4000	C/I	2 x 6°	5190	4290	■	8435154456480	-
40	II	-	80	3000	C/I	2 x 6°	5070	4120	■	8435154456380	-
40	II	-	80	4000	C/I	2 x 6°	5190	4290	□	8435154456410	-
40	II	-	80	3000	C/I	2 x 6°	5070	4120	□	8435154456310	-
35	II	-	80	4000	C/I	2 x 6°	4400	3560	■	8435154326480	-
35	II	-	80	3000	C/I	2 x 6°	4280	3420	■	8435154326380	-
35	II	-	80	4000	C/I	2 x 6°	4400	3560	□	8435154326410	-
35	II	-	80	3000	C/I	2 x 6°	4280	3420	□	8435154326310	-

EB435 LED MEDIUM REFLECTOR

IP20 - IK02 - 650 °C



PUISSANCE [W]	CLASSE	ENEC	CRI	KELVIN	OPTIQUE	ANGLE D'OUVERTURE	FLUX NOMINAL [lm]	FLUX RÉEL [lm]	COULEUR / FINISSAGE	CODE	PRONTO
Power LED 220-240 V 50/60 Hz											
40	II	-	80	4000	C/M	2 x 11°	5190	4300	■	8435164453480	-
40	II	-	80	3000	C/M	2 x 11°	5070	4130	■	8435164453380	-
40	II	-	80	4000	C/M	2 x 11°	5190	4300	□	8435164453410	-
40	II	-	80	3000	C/M	2 x 11°	5070	4130	□	8435164453310	-
35	II	-	80	4000	C/M	2 x 11°	4400	3570	■	8435164323480	-
35	II	-	80	3000	C/M	2 x 11°	4280	3430	■	8435164323380	-
35	II	-	80	4000	C/M	2 x 11°	4400	3570	□	8435164323410	-
35	II	-	80	3000	C/M	2 x 11°	4280	3430	□	8435164323310	-

Power LED - gradable DALI 220-240 V 50/60 Hz

40	II	-	80	4000	C/M	2 x 11°	5190	4300	■	8435164456480	-
40	II	-	80	3000	C/M	2 x 11°	5070	4130	■	8435164456380	-
40	II	-	80	4000	C/M	2 x 11°	5190	4300	□	8435164456410	-
40	II	-	80	3000	C/M	2 x 11°	5070	4130	□	8435164456310	-
35	II	-	80	4000	C/M	2 x 11°	4400	3570	■	8435164326480	-
35	II	-	80	3000	C/M	2 x 11°	4280	3430	■	8435164326380	-
35	II	-	80	4000	C/M	2 x 11°	4400	3570	□	8435164326410	-
35	II	-	80	3000	C/M	2 x 11°	4280	3430	□	8435164326310	-

EB435 LED FLOOD REFLECTOR

IP20 - IK02 - 650 °C



PUISSANCE [W]	CLASSE	ENEC	CRI	KELVIN	OPTIQUE	ANGLE D'OUVERTURE	FLUX NOMINAL [lm]	FLUX RÉEL [lm]	COULEUR / FINISSAGE	CODE	PRONTO
---------------	--------	------	-----	--------	---------	-------------------	-------------------	----------------	---------------------	------	--------

Power LED 220-240 V 50/60 Hz

40	II	-	80	4000	C/IW	2 x 23°	5190	4330	■	8435174453480	-
40	II	-	80	3000	C/IW	2 x 23°	5070	4160	■	8435174453380	-
40	II	-	80	4000	C/IW	2 x 23°	5190	4330	□	8435174453410	-
40	II	-	80	3000	C/IW	2 x 23°	5070	4160	□	8435174453310	-
35	II	-	80	4000	C/IW	2 x 23°	4400	3600	■	8435174323480	-
35	II	-	80	3000	C/IW	2 x 23°	4280	3450	■	8435174323380	-
35	II	-	80	4000	C/IW	2 x 23°	4400	3600	□	8435174323410	-
35	II	-	80	3000	C/IW	2 x 23°	4280	3450	□	8435174323310	-

Power LED - gradable DALI 220-240 V 50/60 Hz

40	II	-	80	4000	C/IW	2 x 23°	5190	4330	■	8435174456480	-
40	II	-	80	3000	C/IW	2 x 23°	5070	4160	■	8435174456380	-
40	II	-	80	4000	C/IW	2 x 23°	5190	4330	□	8435174456410	-
40	II	-	80	3000	C/IW	2 x 23°	5070	4160	□	8435174456310	-
35	II	-	80	4000	C/IW	2 x 23°	4400	3600	■	8435174326480	-
35	II	-	80	3000	C/IW	2 x 23°	4280	3450	■	8435174326380	-
35	II	-	80	4000	C/IW	2 x 23°	4400	3600	□	8435174326410	-
35	II	-	80	3000	C/IW	2 x 23°	4280	3450	□	8435174326310	-

EB435 LED WIDE FLOOD REFLECTOR

IP20 - IK02 - 650 °C



PUISSANCE [W]	CLASSE	ENEC	CRI	KELVIN	OPTIQUE	ANGLE D'OUVERTURE	FLUX NOMINAL [lm]	FLUX RÉEL [lm]	COULEUR / FINISSAGE	CODE	PRONTO
---------------	--------	------	-----	--------	---------	-------------------	-------------------	----------------	---------------------	------	--------

Power LED 220-240 V 50/60 Hz

40	II	-	80	4000	C/MW	2 x 34°	5190	4290	■	8435184453480	-
40	II	-	80	3000	C/MW	2 x 34°	5070	4120	■	8435184453380	-
40	II	-	80	4000	C/MW	2 x 34°	5190	4290	□	8435184453410	-
40	II	-	80	3000	C/MW	2 x 34°	5070	4120	□	8435184453310	-
35	II	-	80	4000	C/MW	2 x 34°	4400	3570	■	8435184323480	-
35	II	-	80	3000	C/MW	2 x 34°	4280	3430	■	8435184323380	-
35	II	-	80	4000	C/MW	2 x 34°	4400	3570	□	8435184323410	-
35	II	-	80	3000	C/MW	2 x 34°	4280	3430	□	8435184323310	-

Power LED - gradable DALI 220-240 V 50/60 Hz

40	II	-	80	4000	C/MW	2 x 34°	5190	4290	■	8435184456480	-
40	II	-	80	3000	C/MW	2 x 34°	5070	4120	■	8435184456380	-
40	II	-	80	4000	C/MW	2 x 34°	5190	4290	□	8435184456410	-
40	II	-	80	3000	C/MW	2 x 34°	5070	4120	□	8435184456310	-
35	II	-	80	4000	C/MW	2 x 34°	4400	3570	■	8435184326480	-
35	II	-	80	3000	C/MW	2 x 34°	4280	3430	■	8435184326380	-
35	II	-	80	4000	C/MW	2 x 34°	4400	3570	□	8435184326410	-
35	II	-	80	3000	C/MW	2 x 34°	4280	3430	□	8435184326310	-

Accessoires

DESCRIPTION	COULEUR	CODE	PRONTO
EB432			
Filtre en verre pour aliments à base de viande		8432961	-
Filtre en verre pâtisseries		8432962	-
Filtre en verre pour fruits et fromages		8432963	-
Filtre en verre pour légumes		8432964	-
Filtre en verre pour poissons		8432965	-
EB433 + EB434			
Filtre en verre pour aliments à base de viande		8433961	-
Filtre en verre pâtisseries		8433962	-
Filtre en verre pour fruits et fromages		8433963	-
Filtre en verre pour légumes		8433964	-
Filtre en verre pour poissons		8433965	-
Verre de protection mono-couche satiné		8414900	-
EB435			
Filtre en verre pour aliments à base de viande		8435961	-
Filtre en verre pâtisseries		8435962	-
Filtre en verre pour fruits et fromages		8435963	-
Filtre en verre pour légumes		8435964	-
Filtre en verre pour poissons		8435965	-
Verre de protection mono-couche satiné		8417900	-



8432961
8433961
8435961



8432962
8433962
8435962



8432963
8433963
8435963



8432964
8433964
8435964

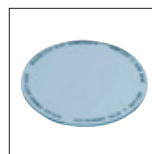

8432965
8433965
8435965

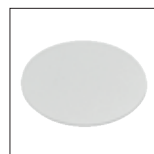

8414900
8417900

B



■ WH-RAL9010 / Blanc RAL9010 / Brillant

Scannez le QR-code pour recevoir les informations les plus récentes

Micro-downlight LED encastré et modulaire pour l'intérieur, composé de:

- Diffuseur avec groupe optique intégré en technopolymère transparent stabilisé aux UV et à la chaleur
- Optiques en matière thermoplastique métallisée, insérées dans l'écran anti-éblouissement noir. Celles-ci permettent une émission contrôlée et une distribution de la lumière homogène et agréable
- Dissipateur thermique en aluminium
- Optique (S/I) avec UGR <10
- Installation rapide, par ressorts
- Convient aux dalles pour plafond de 3 à 15 mm d'épaisseur
- Versions disponibles avec driver ON-OFF et gradables DALI
- Driver intégré



Private Villa - Verona - Italy

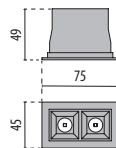
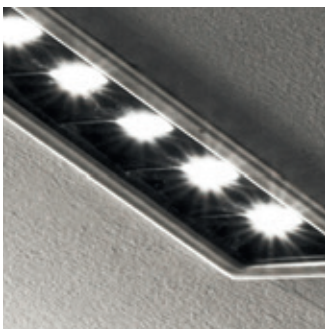

B2

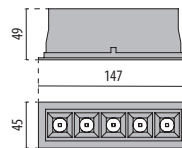

B5

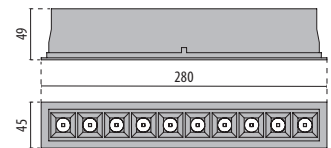

B10

Identification et classement des optiques

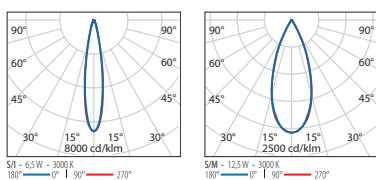

B10

IP20 - IK07 - 750 °C



PUISSANCE [W]	CLASSE	ENEC	CRI	KELVIN	OPTIQUE	ANGLE D'OUVERTURE	FLOUX NOMINAL [lm]	FLOUX RÉEL [lm]	COULEUR / FINISSAGE	CODE	PRONTO
Power LED 220-240 V 50/60 Hz											
23.5	II	-	90	3000	S/I	19°	1659	1271		3101557	-
23.5	II	-	90	3000	S/M	40°	1659	1219		3101558	-
Power LED - gradable DALI 220-240 V 50/60 Hz											
23.5	II	-	90	3000	S/I	19°	1659	1271		3112052	-
23.5	II	-	90	3000	S/M	40°	1659	1219		3112053	-

B10 SOFT

IP20 - IK07 - 750 °C



PUISSANCE [W]	CLASSE	ENEC	CRI	KELVIN	OPTIQUE	ANGLE D'OUVERTURE	FLOUX NOMINAL [lm]	FLOUX RÉEL [lm]	COULEUR / FINISSAGE	CODE	PRONTO
Power LED 220-240 V 50/60 Hz											
23.5	II	-	90	3000	S/I	-	1659	1250		3109964	-
Power LED - gradable DALI 220-240 V 50/60 Hz											
23.5	II	-	90	3000	S/I	-	1659	1250		3112054	-

B5

IP20 - IK07 - 750 °C



PUISSANCE [W]	CLASSE	ENEC	CRI	KELVIN	OPTIQUE	ANGLE D'OUVERTURE	FLOUX NOMINAL [lm]	FLOUX RÉEL [lm]	COULEUR / FINISSAGE	CODE	PRONTO
Power LED 220-240 V 50/60 Hz											
12.5	II	-	90	3000	S/I	19°	829	644		3101555	-
12.5	II	-	90	3000	S/M	40°	829	625		3101556	-
Power LED - gradable DALI 220-240 V 50/60 Hz											
12.5	II	-	90	3000	S/I	19°	829	644		3112049	-
12.5	II	-	90	3000	S/M	40°	829	625		3112050	-

B5 SOFT

IP20 - IK07 - 750 °C



PUISSANCE [W]	CLASSE	ENEC	CRI	KELVIN	OPTIQUE	ANGLE D'OUVERTURE	FLOUX NOMINAL [lm]	FLOUX RÉEL [lm]	COULEUR / FINISSAGE	CODE	PRONTO
Power LED 220-240 V 50/60 Hz											
12.5	II	-	90	3000	S/I	-	829	633		3109963	-
Power LED - gradable DALI 220-240 V 50/60 Hz											
12.5	II	-	90	3000	S/I	-	829	633		3112051	-

B2

IP20 - IK07 - 750 °C



PUISSANCE [W]	CLASSE	ENEC	CRI	KELVIN	OPTIQUE	ANGLE D'OUVERTURE	FLOUX NOMINAL [lm]	FLOUX RÉEL [lm]	COULEUR / FINISSAGE	CODE	PRONTO
Power LED 220-240 V 50/60 Hz											
6.5	II	-	90	3000	S/I	19°	332	262		3101553	-
6.5	II	-	90	3000	S/M	40°	332	258		3101554	-
Power LED - gradable DALI 220-240 V 50/60 Hz											
6.5	II	-	90	3000	S/I	19°	332	262		3112046	-
6.5	II	-	90	3000	S/M	40°	332	258		3112047	-

B2 SOFT

IP20 - IK07 - 750 °C



PUISSANCE [W]	CLASSE	ENEC	CRI	KELVIN	OPTIQUE	ANGLE D'OUVERTURE	FLOUX NOMINAL [lm]	FLOUX RÉEL [lm]	COULEUR / FINISSAGE	CODE	PRONTO
Power LED 220-240 V 50/60 Hz											
6.5	II	-	90	3000	S/I	-	332	258		3109962	-
Power LED - gradable DALI 220-240 V 50/60 Hz											
6.5	II	-	90	3000	S/I	-	332	258		3112048	-

AS425 LED

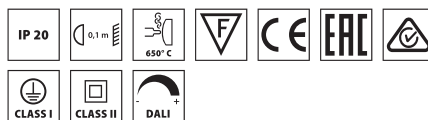

- BK-RAL9005 / Noir RAL9005 / Poudrée
- WH-RAL9010 / Blanc RAL9010 / Poudrée

Scannez le QR-code pour recevoir les informations les plus récentes

Projecteur LED sur rail pour intérieur, composé de :

- Boîtier du projecteur en profil d'aluminium extrudé et moulé sous pression, peint
- Boîtier du projecteur tournant et basculant
- Réflecteur en aluminium pur avec facettes sphériques haute brillance pour un rendement maximum et un rendu chromatique neutre
- Anneau avec fermeture à baïonnette pour remplacer sans outil le réflecteur et le bloc optique
- Tolérance des couleurs selon MacAdam ≤ 3 SDCM
- Livré avec adaptateur universel trifasé
- Driver intégré
- Verre de protection
- Facilité d'installation sans l'aide d'outils
- Le luminaire convient pour une installation sur des rails standards tels que EUROSTANDARD PLUS®



Doppio Malto Brasserie - Verona - Italy

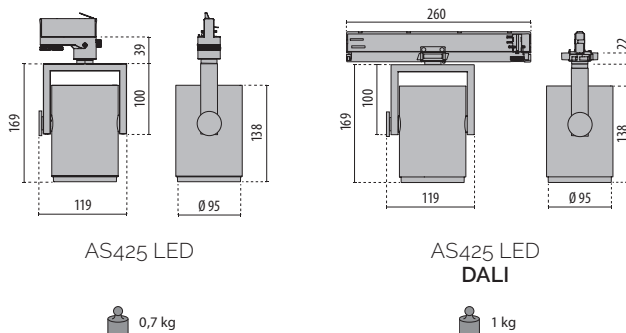

Identification et classement des optiques

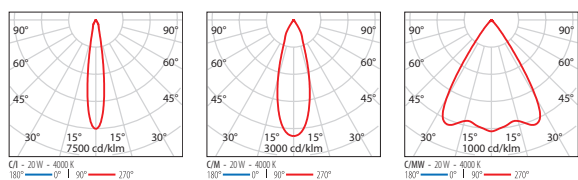

AS425 LED SPOT REFLECTOR

IP20 - IK02 - 650 °C

PUISSANCE (W)	CLASSE	ENEC	CRI	KELVIN	OPTIQUE	ANGLE D'OUVERTURE	FLUX NOMINAL (lm)	FLUX RÉEL (lm)	COULEUR / FINISSAGE	CODE	PRONTO
Power LED 220-240 V 50/60 Hz											
20	I	-	80	4000	C/I	2 x 8°	2890	2290	■	8425453173480	-
20	I	-	80	3000	C/I	2 x 8°	2580	2190	■	8425453173380	-
20	I	-	80	4000	C/I	2 x 8°	2890	2290	□	8425453173410	-
20	I	-	80	3000	C/I	2 x 8°	2580	2190	□	8425453173310	-
Power LED - gradable DALI 220-240 V 50/60 Hz											
20	II	-	80	4000	C/I	2 x 8°	2890	2290	■	3108535	-
20	II	-	80	3000	C/I	2 x 8°	2580	2190	■	3108536	-
20	II	-	80	4000	C/I	2 x 8°	2890	2290	□	3108533	-
20	II	-	80	3000	C/I	2 x 8°	2580	2190	□	3108534	-



AS425 LED MEDIUM REFLECTOR

IP20 - IK02 - 650 °C

PUISSANCE (W)	CLASSE	ENEC	CRI	KELVIN	OPTIQUE	ANGLE D'OUVERTURE	FLUX NOMINAL (lm)	FLUX RÉEL (lm)	COULEUR / FINISSAGE	CODE	PRONTO
Power LED 220-240 V 50/60 Hz											
20	I	-	80	4000	C/M	2 x 15°	2890	2250	■	8425463173480	-
20	I	-	80	3000	C/M	2 x 15°	2580	2160	■	8425463173380	-
20	I	-	80	4000	C/M	2 x 15°	2890	2250	□	8425463173410	-
20	I	-	80	3000	C/M	2 x 15°	2580	2160	□	8425463173310	-
Power LED - gradable DALI 220-240 V 50/60 Hz											
20	II	-	80	4000	C/M	2 x 15°	2890	2250	■	3108539	-
20	II	-	80	3000	C/M	2 x 15°	2580	2160	■	3108540	-
20	II	-	80	4000	C/M	2 x 15°	2890	2250	□	3108537	-
20	II	-	80	3000	C/M	2 x 15°	2580	2160	□	3108538	-



AS425 LED WIDE FLOOD REFLECTOR

IP20 - IK02 - 650 °C

PUISSANCE (W)	CLASSE	ENEC	CRI	KELVIN	OPTIQUE	ANGLE D'OUVERTURE	FLUX NOMINAL (lm)	FLUX RÉEL (lm)	COULEUR / FINISSAGE	CODE	PRONTO
Power LED 220-240 V 50/60 Hz											
20	I	-	80	4000	C/MW	2 x 33°	2890	2280	■	8425483173480	-
20	I	-	80	3000	C/MW	2 x 33°	2580	2180	■	8425483173380	-
20	I	-	80	4000	C/MW	2 x 33°	2890	2280	□	8425483173410	-
20	I	-	80	3000	C/MW	2 x 33°	2580	2180	□	8425483173310	-
Power LED - gradable DALI 220-240 V 50/60 Hz											
20	II	-	80	4000	C/MW	2 x 33°	2890	2280	■	3108542	-
20	II	-	80	3000	C/MW	2 x 33°	2580	2180	■	3108543	-
20	II	-	80	4000	C/MW	2 x 33°	2890	2280	□	3108541	-
20	II	-	80	3000	C/MW	2 x 33°	2580	2180	□	3108426	-



Accessoires

DESCRIPTION	COULEUR	CODE	PRONTO
AS425 LED			
Verre de protection mono-couche satiné		8414900	-
Filtre en verre pour aliments à base de viande		8433961	-
Filtre en verre pâtisseries		8433962	-
Filtre en verre pour fruits et fromages		8433963	-
Filtre en verre pour légumes		8433964	-
Filtre en verre pour poissons		8433965	-

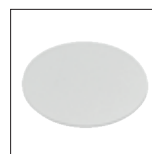

8414900



8433961



8433962



8433963

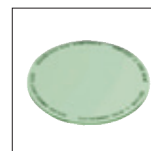

8433964

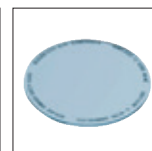

8433965

AS427 LED

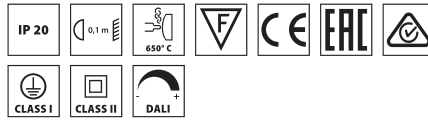

- BK-RAL9005 / Noir RAL9005 / Poudrée
- WH-RAL9010 / Blanc RAL9010 / Poudrée

Scannez le QR-code pour recevoir les informations les plus récentes

Projecteur LED sur rail pour intérieur, composé de :

- Boîtier du projecteur en profil d'aluminium extrudé et moulé sous pression, peint
- Boîtier du projecteur tournant et basculant
- Réflecteur en aluminium pur avec facettes sphériques haute brillance pour un rendement maximum et un rendu chromatique neutre
- Anneau avec fermeture à baïonnette pour remplacer sans outil le réflecteur et le bloc optique
- Tolérance des couleurs selon MacAdam ≤ 3 SDCM
- Livré avec adaptateur universel trifasé
- Driver intégré
- Verre de protection
- Facilité d'installation sans l'aide d'outils
- Le luminaire convient pour une installation sur des rails standards tels que EUROSTANDARD PLUS®



Showroom Pedrali - Bergamo - Italy

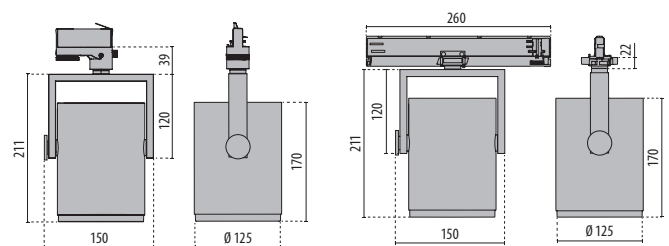

AS427 LED

AS427 LED DALI

0,7 kg

1,2 kg

Identification et classement des optiques

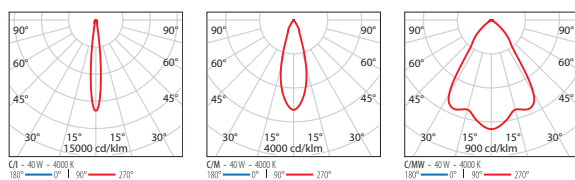

AS427 LED SPOT REFLECTOR

IP20 - IK02 - 650 °C

PUISSANCE [W]	CLASSE	ENEC	CRI	KELVIN	OPTIQUE	ANGLE D'OUVERTURE	FLUX NOMINAL [lm]	FLUX REEL [lm]	COULEUR / FINISSAGE	CODE	PRONTO
Power LED 220-240 V 50/60 Hz											
40	I	-	80	4000	C/I	2 x 6°	5190	4310	■	8427453383480	-
40	I	-	80	3000	C/I	2 x 6°	5070	4130	■	8427453383380	-
40	I	-	80	4000	C/I	2 x 6°	5190	4310	□	8427453383410	-
40	I	-	80	3000	C/I	2 x 6°	5070	4130	□	8427453383310	-
35	I	-	80	4000	C/I	2 x 6°	4400	3530	■	8427453333480	-
35	I	-	80	3000	C/I	2 x 6°	4280	3380	■	8427453333380	-
35	I	-	80	4000	C/I	2 x 6°	4400	3530	□	8427453333410	-
35	I	-	80	3000	C/I	2 x 6°	4280	3380	□	8427453333310	-
Power LED - gradable DALI 220-240 V 50/60 Hz											
40	II	-	80	4000	C/I	2 x 6°	5190	4310	■	3108560	-
40	II	-	80	3000	C/I	2 x 6°	5070	4130	■	3108561	-
40	II	-	80	4000	C/I	2 x 6°	5190	4310	□	3108544	-
40	II	-	80	3000	C/I	2 x 6°	5070	4130	□	3108545	-



AS427 LED MEDIUM REFLECTOR

IP20 - IK02 - 650 °C

PUISSANCE [W]	CLASSE	ENEC	CRI	KELVIN	OPTIQUE	ANGLE D'OUVERTURE	FLUX NOMINAL [lm]	FLUX REEL [lm]	COULEUR / FINISSAGE	CODE	PRONTO
Power LED 220-240 V 50/60 Hz											
40	I	-	80	4000	C/M	2 x 16°	5190	4340	■	8427463383480	-
40	I	-	80	3000	C/M	2 x 16°	5070	4170	■	8427463383380	-
40	I	-	80	4000	C/M	2 x 16°	5190	4340	□	8427463383410	-
40	I	-	80	3000	C/M	2 x 16°	5070	4170	□	8427463383310	-
35	I	-	80	4000	C/M	2 x 16°	4400	3550	■	8427463333480	-
35	I	-	80	3000	C/M	2 x 16°	4280	3420	■	8427463333380	-
35	I	-	80	4000	C/M	2 x 16°	4400	3550	□	8427463333410	-
35	I	-	80	3000	C/M	2 x 16°	4280	3420	□	8427463333310	-
Power LED - gradable DALI 220-240 V 50/60 Hz											
40	II	-	80	4000	C/M	2 x 16°	5190	4340	■	3108562	-
40	II	-	80	3000	C/M	2 x 16°	5070	4170	■	3108563	-
40	II	-	80	4000	C/M	2 x 16°	5190	4340	□	3108427	-
40	II	-	80	3000	C/M	2 x 16°	5070	4170	□	3108546	-



AS427 LED WIDE FLOOD REFLECTOR

IP20 - IK02 - 650 °C

PUISSANCE [W]	CLASSE	ENEC	CRI	KELVIN	OPTIQUE	ANGLE D'OUVERTURE	FLUX NOMINAL [lm]	FLUX REEL [lm]	COULEUR / FINISSAGE	CODE	PRONTO
Power LED 220-240 V 50/60 Hz											
40	I	-	80	4000	C/MW	2 x 34°	5190	4330	■	8427483383480	-
40	I	-	80	3000	C/MW	2 x 34°	5070	4160	■	8427483383380	-
40	I	-	80	4000	C/MW	2 x 34°	5190	4330	□	8427483383410	-
40	I	-	80	3000	C/MW	2 x 34°	5070	4160	□	8427483383310	-
35	I	-	80	4000	C/MW	2 x 34°	4400	3520	■	8427483333480	-
35	I	-	80	3000	C/MW	2 x 34°	4280	3380	■	8427483333380	-
35	I	-	80	4000	C/MW	2 x 34°	4400	3520	□	8427483333410	-
35	I	-	80	3000	C/MW	2 x 34°	4280	3380	□	8427483333310	-
Power LED - gradable DALI 220-240 V 50/60 Hz											
40	II	-	80	4000	C/MW	2 x 34°	5190	4330	■	3108564	-
40	II	-	80	3000	C/MW	2 x 34°	5070	4160	■	3108565	-
40	II	-	80	4000	C/MW	2 x 34°	5190	4330	□	3108547	-
40	II	-	80	3000	C/MW	2 x 34°	5070	4160	□	3108548	-



Accessoires

DESCRIPTION	COULEUR	CODE	PRONTO
AS427 LED			
Verre de protection mono-couche satiné		8417900	-
Filtre en verre pour aliments à base de viande		8435961	-
Filtre en verre pâtisseries		8435962	-
Filtre en verre pour fruits et fromages		8435963	-
Filtre en verre pour légumes		8435964	-
Filtre en verre pour poissons		8435965	-

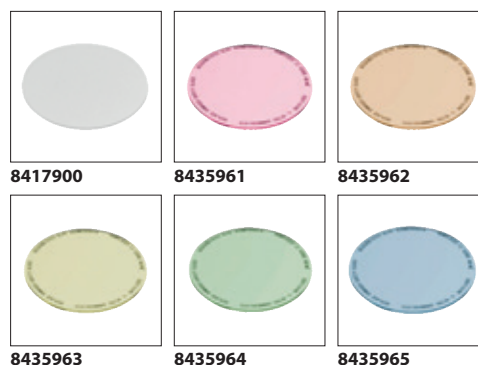

8417900

8435961

8435962

8435963

8435964

8435965

AS615

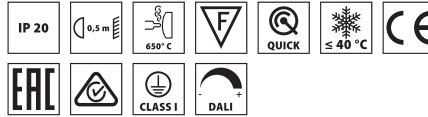

Scannez le QR-code pour recevoir les informations les plus récentes

- BK-81 / Noir / Poudrée
- WH-87 / Blanc / Poudrée

Plafonnier à LED pour rail d'intérieur se composant de :

- Corps et couvercle en aluminium moulé sous pression peint avec des poudres polyester après traitement de conversion chimique de surface ISO 9227/12944 - ISO 9223 (C5)
- Groupe optique se composant de lentilles en technopolymère de transmittance élevée de la lumière
- Optique symétrique (S/EW) et double asymétrique (2A/M)
- Appareil compatible avec des rails électrifiés et des accessoires d'installation de la série OTR TRACKS RAILS
- Le luminaire convient pour une installation sur des rails standards tels que EUROSTANDARD PLUS®
- Versions disponibles avec driver ON-OFF et gradables DALI
- Consultez notre service des ventes pour d'autres températures de couleur (CCT) et indice de rendu chromatiques (IRC)

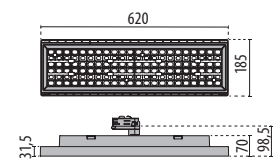

3,6 kg

Identification et classement des optiques

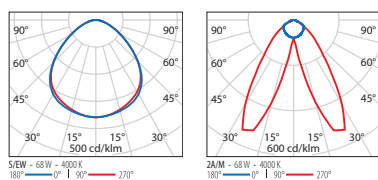

AS615 S/EW

IP20 - IK04 - 650 °C

PUISSANCE [W]	CLASSE	ENEC	CRI	KELVIN	OPTIQUE	ANGLE D'OUVERTURE	FLUX NOMINAL [lm]	FLUX REEL [lm]	COULEUR / FINISSAGE	CODE	PRONTO
Power LED 220-240 V 50/60 Hz											
68	I	-	80	4000	S/EW	-	11975	8981	■	3101721	-
68	I	-	80	3000	S/EW	-	11310	8434	■	3101737	-
68	I	-	80	4000	S/EW	-	11975	8981	□	3101717	-
68	I	-	80	3000	S/EW	-	11310	8434	□	3101733	-
43	I	-	80	4000	S/EW	-	7809	6076	■	3101720	-
43	I	-	80	3000	S/EW	-	7375	5721	■	3101736	-
43	I	-	80	4000	S/EW	-	7809	6076	□	3101716	-
43	I	-	80	3000	S/EW	-	7375	5721	□	3101732	-

Power LED - gradable DALI 220-240 V 50/60 Hz

68	I	-	80	4000	S/EW	-	11975	8981	■	3101729	-
68	I	-	80	3000	S/EW	-	11310	8434	■	3101745	-
68	I	-	80	4000	S/EW	-	11975	8981	□	3101725	-
68	I	-	80	3000	S/EW	-	11310	8434	□	3101741	-
43	I	-	80	4000	S/EW	-	7809	6076	■	3101728	-
43	I	-	80	3000	S/EW	-	7375	5721	■	3101744	-
43	I	-	80	4000	S/EW	-	7809	6076	□	3101724	-
43	I	-	80	3000	S/EW	-	7375	5721	□	3101740	-

AS615 2A/M

IP20 - IK04 - 650 °C

PUISSANCE [W]	CLASSE	ENEC	CRI	KELVIN	OPTIQUE	ANGLE D'OUVERTURE	FLUX NOMINAL [lm]	FLUX REEL [lm]	COULEUR / FINISSAGE	CODE	PRONTO
Power LED 220-240 V 50/60 Hz											
68	I	-	80	4000	2A/M	-	11975	9578	■	3101723	-
68	I	-	80	3000	2A/M	-	11310	9058	■	3101739	-
68	I	-	80	4000	2A/M	-	11975	9578	□	3101719	-
68	I	-	80	3000	2A/M	-	11310	9058	□	3101735	-
43	I	-	80	4000	2A/M	-	7809	6478	■	3101722	-
43	I	-	80	3000	2A/M	-	7375	6134	■	3101738	-
43	I	-	80	4000	2A/M	-	7809	6478	□	3101718	-
43	I	-	80	3000	2A/M	-	7375	6134	□	3101734	-

Power LED - gradable DALI 220-240 V 50/60 Hz

68	I	-	80	4000	2A/M	-	11975	9578	■	3101731	-
68	I	-	80	3000	2A/M	-	11310	9058	■	3101747	-
68	I	-	80	4000	2A/M	-	11975	9578	□	3101727	-
68	I	-	80	3000	2A/M	-	11310	9058	□	3101743	-
43	I	-	80	4000	2A/M	-	7809	6478	■	3101730	-
43	I	-	80	3000	2A/M	-	7375	6134	■	3101746	-
43	I	-	80	4000	2A/M	-	7809	6478	□	3101726	-
43	I	-	80	3000	2A/M	-	7375	6134	□	3101742	-



OTR TRACKS RAILS

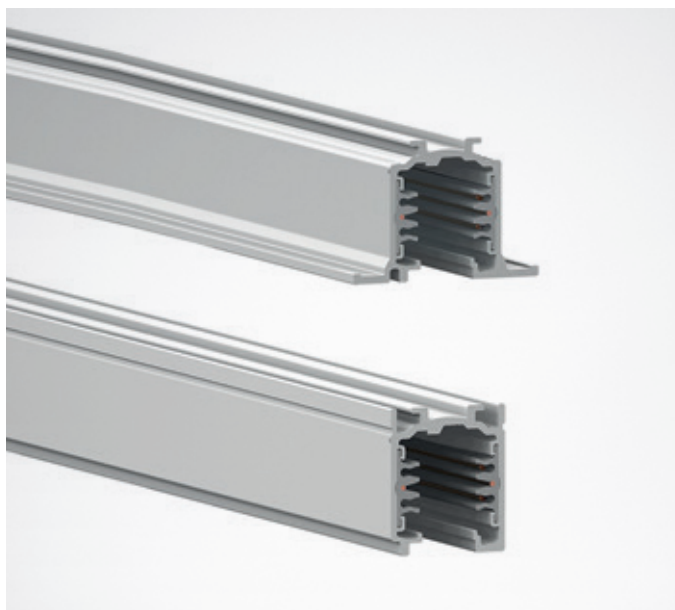

- GR-94 / Gris métallisé / Poudrée
- BK-81 / Noir / Poudrée
- WH-87 / Blanc / Poudrée



Scannez le QR-code pour recevoir les informations les plus récentes

- Le système de rail 3 allumages est un système d'assemblage complet destiné aux magasins, hypermarchés, équipements publics, musées, usines...
- Toutes les études sont facilement réalisables et le montage aisé par l'emploi des rails et accessoires standards
 - Le montage peut être apparent, encastré ou suspendu et les luminaires peuvent être déplacés, changés ou modifiés facilement
 - Rails et accessoires disponibles en blanc (BW), gris (AL) et noir (NZ)
 - La désignation "conducteur de terre à droite, à gauche, à l'intérieur ou à l'extérieur" pour les alimentations, les jonctions d'angles et en T, est issue de la position du conducteur de terre dans le rail. La position du conducteur de terre dans le rail est déterminée par la direction de vue. La direction de vue suit le sens de fonctionnement du système sur la coupe transversale du rail dont l'ouverture est orientée vers le bas
 - Compatible pour les adaptateurs "standard" 3F n'utilisant pas de DIM
 - Le système rail OTR est un système triphasé mixte avec deux conducteurs supplémentaires pour n'importe quelle gestion de contrôle (par exemple DIM 1-10V, DALI, DMX, LON, eib...).



Showroom Pedrali - Bergamo - Italy

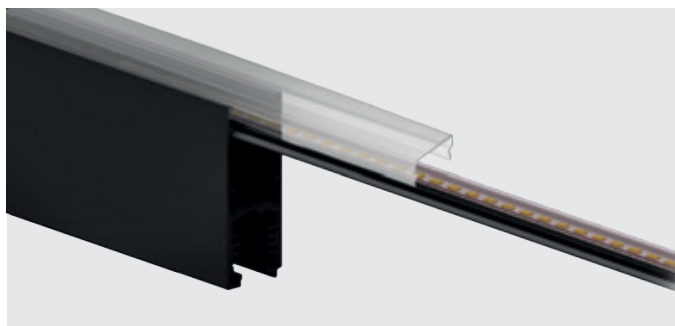

SUR DEMANDE

OTR H | LUMIÈRE INDIRECTE

Une nouvelle forme pour donner de l'espace à toutes vos idées de lumière.

Alors que la partie inférieure du Rail est utilisée de manière classique pour l'éclairage direct, le boîtier supérieur peut être utilisé pour créer une lumière indirecte en insérant des bandes LED ou des modules LED de différents types. La partie supérieure peut être également utilisée pour le passage des câbles d'installation ou du système système de contrôle de l'éclairage des luminaires.

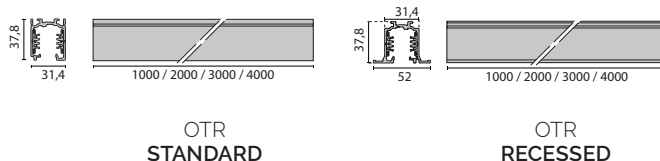

OTR
STANDARD

OTR
RECESSED

OTR TRACKS RAILS STANDARD

LONGUEUR COULEUR/ RAL CODE

OTR TRACKS RAILS STANDARD - 1 m

1 m	■	310817
1 m	■	310820
1 m	□	310822

OTR TRACKS RAILS STANDARD - 2 m

2 m	■	310871
2 m	■	310872
2 m	□	310874

OTR TRACKS RAILS STANDARD - 3 m

3 m	■	310884
3 m	■	310885
3 m	□	310889

OTR TRACKS RAILS STANDARD - 4 m

4 m	■	310898
4 m	■	310899
4 m	□	310900



OTR TRACKS RAILS RECESSED

LONGUEUR COULEUR/ RAL CODE

OTR TRACKS RAILS RECESSED - 1 m

1 m	■	310834
1 m	■	310835
1 m	□	310836

OTR TRACKS RAILS RECESSED - 2 m

2 m	■	310879
2 m	■	310880
2 m	□	310881

OTR TRACKS RAILS RECESSED - 3 m

3 m	■	310891
3 m	■	310892
3 m	□	310893

OTR TRACKS RAILS RECESSED - 4 m

4 m	■	310903
4 m	■	310904
4 m	□	310905



INSTALLATION



Appliques plafond

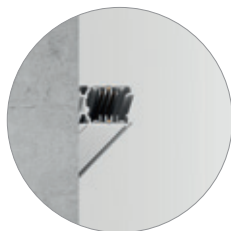

Appliques plafond/mur
(dans le sens horizontal)



Suspensions

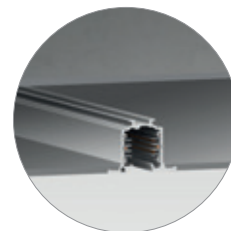

Encastrés plafond

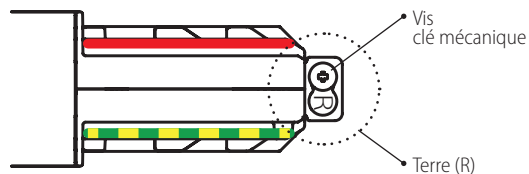

Terre Gauche



Terre Droite







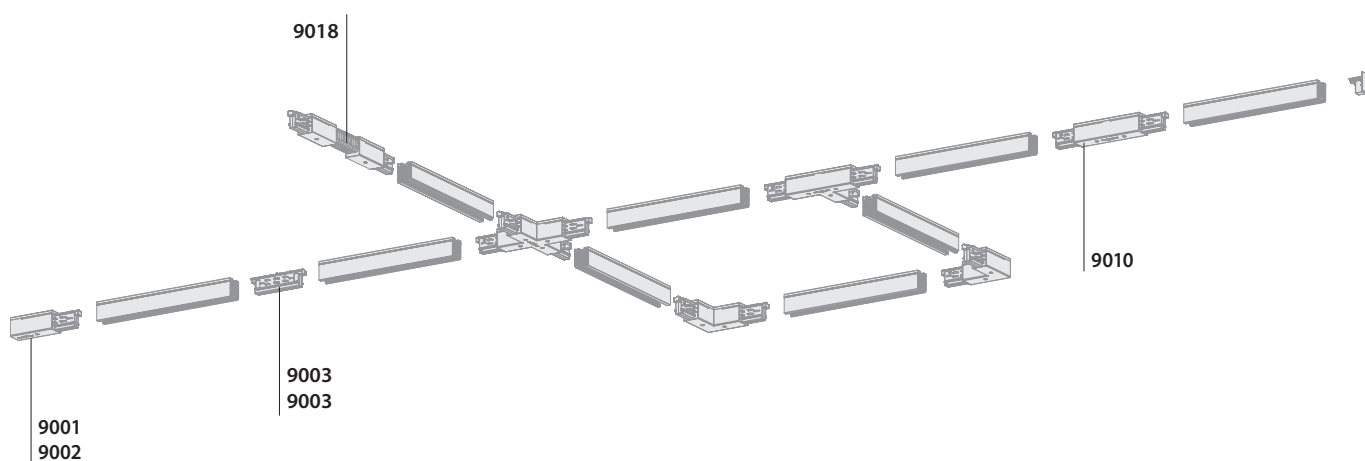























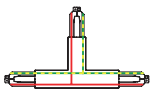





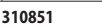
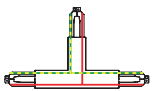

Accessoires | Connexions électromécaniques

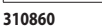
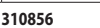
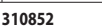
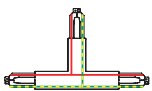
Les connexions sont disponibles dans toutes les versions nécessaires à la composition d'un système d'éclairage complexe.
Positionnement de la clé mécanique : interne, externe, droite, gauche, selon la ligne rouge dans le dessin.

DESCRIPTION	COULEUR	CODE
9001 - OTR END - FEED RIGHT		
Alimentation de fin - L - clé mécanique à droite / mise à la terre gauche	<input type="checkbox"/>	310758
	<input type="checkbox"/>	310755
	<input type="checkbox"/>	310752
9002 - OTR END - FEED LEFT		
Alimentation de fin - R - clé mécanique à gauche / mise à la terre droite	<input type="checkbox"/>	310759
	<input type="checkbox"/>	310756
	<input type="checkbox"/>	310753
9003 - OTR TK CONNECTOR		
Connecteur de jonction	<input type="checkbox"/>	310713
	<input type="checkbox"/>	310712
	<input type="checkbox"/>	310711
9003-M - OTR TK CONNECTOR ONLY MACHA		
Connecteur de jonction seulement mécanique	<input type="checkbox"/>	310667
	<input type="checkbox"/>	310666
	<input type="checkbox"/>	310664
9010 - OTR MIDDLE-FEED		
Alimentation centrale	<input type="checkbox"/>	310827
	<input type="checkbox"/>	310821
	<input type="checkbox"/>	310818
9018 - OTR FLEXIBLE CORNER		
Angle ajustable	<input type="checkbox"/>	310849
	<input type="checkbox"/>	310848
	<input type="checkbox"/>	310847

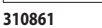
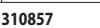
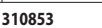
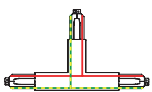



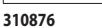
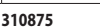
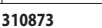
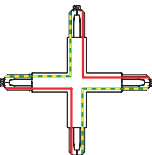

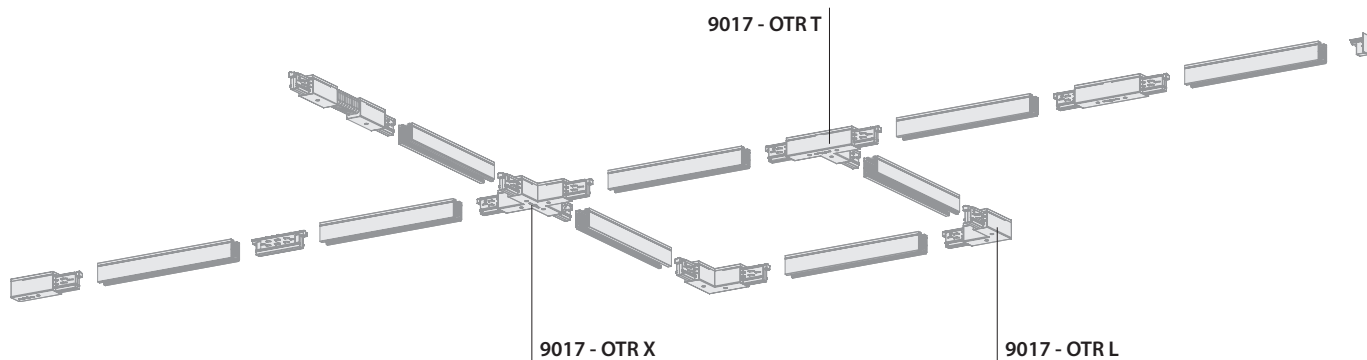











Accessoires | Connexions électromécaniques

DESCRIPTION	COULEUR	CODE			
9011 - OTR L - FEED INT					
Alimentation en L - clé mécanique interne / mise à la terre externe	□	310832			
	■	310825			
	■	310823			
					
			310832	310825	310823
					
9012 - OTR L - FEED EXT					
Alimentation en L - clé mécanique externe / mise à la terre interne	□	310833			
	■	310826			
	■	310824			
					
			310833	310836	310834
					
9013 - OTR T - FEED EXT LEFT					
Alimentation en T - clé mécanique externe à gauche / mise à la terre interne à droite	□	310858			
	■	310854			
	■	310850			
					
			310858	310854	310850
					
9014 - OTR T - FEED EXT RIGHT					
Alimentation en T - clé mécanique externe à droite / mise à la terre interne à gauche	□	310859			
	■	310855			
	■	310851			
					
			310859	310855	310851
					
9015 - OTR T - FEED INT LEFT					
Alimentation en T - clé mécanique interne à gauche / mise à la terre externe à droite	□	310860			
	■	310856			
	■	310852			
					
			310860	310856	310852
					
9016 - OTR T - FEED INT RIGHT					
Alimentation en T - clé mécanique interne à droite / mise à la terre externe à gauche	□	310861			
	■	310857			
	■	310853			
					
			310861	310857	310853
					
9017 - OTR X - FEED					
Alimentation en X	□	310876			
	■	310875			
	■	310873			
					
			310876	310875	310873
					



Accessoires | Accessoires de connexions

DESCRIPTION	COULEUR	CODE
9001 - R/6 Couvercle pour rail encastré pour alimentation de fin		310674
		310673
		310672
9010-R/6 Couvercle pour rail encastré pour alimentation centrale		310680
		310679
		310675
9011 - R/6 Couvercle pour rail encastré pour alimentation en L		310687
		310683
		310681
9013 - R/6 Couvercle pour rail encastré pour alimentation en T		310692
		310691
		310690
9017 - R/6 Couvercle pour rail encastré pour alimentation en X		310706
		310701
		310700
9001 /115 Joint pour alimentation de fin		310581
		310580



310674 310673 310672



310680 310679 310675



310687 310683 310681



310692 310691 310690













310706 310701 310700



310581 310580

Accessoires | Accessoires pour rail

Sauf indication contraire, tous les accessoires sont disponibles en trois couleurs : Blanc W RAL 9010 / Gris G RAL 7035 / Noir B RAL 9005

DESCRIPTION	COULEUR	CODE
9004 Embout avec vis de blocage		310617
		310615
		310614
9004-R Embout avec vis de blocage pour rail encastré		310620
		310618
		310616
9000/H Crochet de suspension		310630
		310629
		310628
S-9000/GP Couvercle de recouvrement pour rail (1m)		310637
		310636
		310635
9000/TP Capuchon de fermeture supplémentaire pour la fente du rail		310621



310617

310615

310614



310620

310618

310616



310630

310629

310628



310637

310636

310635



Accessoires de fixation du rail

Kits complets de suspension

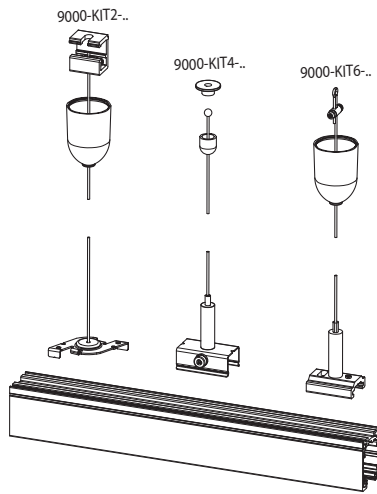



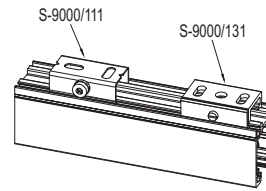



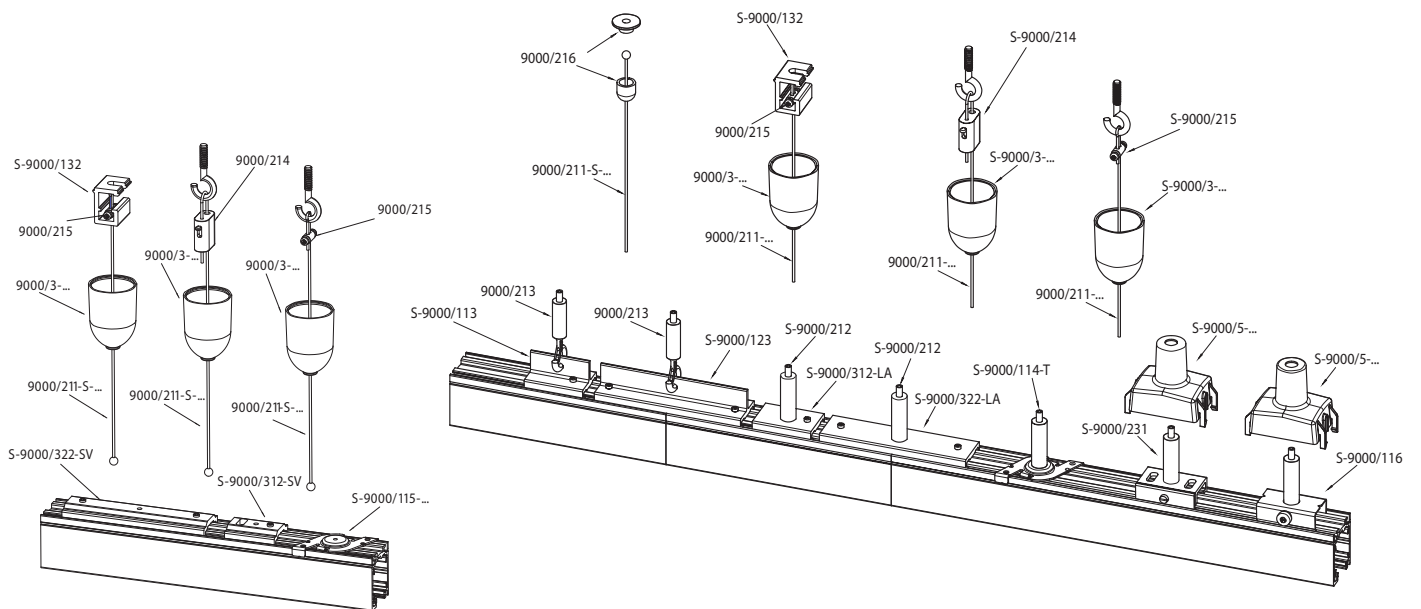







Accessoires de fixation au plafond



Accessoires simples: différentes combinaisons possibles pour réglage au plafond



Accessoires | Supports

DESCRIPTION	COULEUR	CODE
S-9000/113		
Etrier de suspension court (40 mm)		310653
		310645
		310652
S-9000/123		
Etrier de suspension long à utiliser avec connecteur de jonction (100 mm)		310728
		310715
		310727
S-9000/313		
Etrier de suspension court (25 mm)		310655
		310646
		310654
S-9000/333		
Etrier de suspension long (180 mm)		310730
		310716
		310729
S-9000/131		
Etrier de montage pour plafond		310698
		310682
		310697
S-9000/132		
Support de fixation au plafond pour suspension	-	310642
9000/231		
Etrier avec tendeur automatique	-	310740



310653

310645

310652



310728

310715

310727



310655

310646

310654



310730

310716

310729



310698

310682

310697





















310642



310740

Accessoires | Supports

DESCRIPTION	COULEUR	CODE
9000/312-LA		
Petit support linéaire de suspension avec trou pour tendeur automatique (35 mm)		311048
		311047
		311046
9000/312-SV		
Petit support linéaire de suspension avec trou pour câble avec embout sphérique (35 mm)		311051
		311050
		311049
9000/322-LA		
Support moyen linéaire de suspension avec trou pour tendeur automatique (100 mm)		311054
		311053
		311052
9000/322-SV		
Support moyen linéaire de suspension avec trou pour câble avec embout sphérique (100 mm)		311057
		311056
		311055
9000/332-LA		
Support linéaire de suspension long avec trou pour tendeur automatique à utiliser avec connecteur de jonction (180 mm)		310738
		311076
		310754
9000/332-SV		
Support linéaire de suspension long avec trou pour câble avec embout sphérique à utiliser avec connecteur de jonction (180 mm)		311077
		310739
		311078



311048 311047 311046



311051 311050 311049



311054 311053 311052



311057 311056 311055



310738 311076 310754

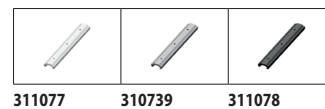

311077 310739 311078

Accessoires | Clips

DESCRIPTION	COULEUR	CODE
S-9000/111		
Etrier de montage au plafond en acier	-	310625
S-9000/114-T		
Clips de fixation rapide + tendeur automatique	<input type="checkbox"/>	310744
	<input type="checkbox"/>	310743
	<input type="checkbox"/>	310742
S-9000/115		
Clips de fixation rapide	<input type="checkbox"/>	310651
	<input type="checkbox"/>	310650
	<input type="checkbox"/>	310649
S-9000/116		
Etrier avec tendeur automatique	-	310699
S-9000/118		
Clips de fixation rapide avec écrou fileté M6	<input type="checkbox"/>	310696
	<input type="checkbox"/>	310695
	<input type="checkbox"/>	310694
S-9000/119-TB		
Clips de fixation rapide pour montage du rail sur plafond en T-visible	<input type="checkbox"/>	310689
	<input type="checkbox"/>	310688
S-9000/5		
Cache en plastique pour clips et support	<input type="checkbox"/>	310613
	<input type="checkbox"/>	310612
	<input type="checkbox"/>	310611



310625



310744

310743

310742



310651

310650

310649



310699



310696

310695

310694



310689

310688



310613

310612

310611

Accessoires | Cables

DESCRIPTION	COULEUR	CODE
9000/211		
Câble acier (Ø 1,5 mm - longueur 1,5 m)	-	310634
Câble acier (Ø 1,5 mm - longueur 2 m)	-	310643
Câble acier (Ø 1,5 mm - longueur 3 m)	-	310657
Câble acier (Ø 1,5 mm - longueur 5 m)	-	310718
9000/211-S		
Câble acier (Ø 1,5mm - longueur 1,5 m) avec embout sphérique	-	310647
Câble acier (Ø 1,5mm - longueur 2 m) avec embout sphérique	-	310658
Câble acier (Ø 1,5mm - longueur 3 m) avec embout sphérique	-	310668
Câble acier (Ø 1,5mm - longueur 5 m) avec embout sphérique	-	310726
Câble acier (Ø 1,5mm - longueur 6 m) avec embout sphérique	-	310741



Accessoires | Tendeurs

DESCRIPTION	COULEUR	CODE
9000/218		
Tendeur automatique M5 avec trou latéral	-	310665
9000/213		
Tendeur automatique avec crochet	-	310671
9000/214		
Tendeur avec verrouillage automatique	-	310693
9000/215		
Tendeur à vis	-	310619



310665



310671



310693

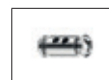

310619

Accessoires | Kits complets de suspension

DESCRIPTION COULEUR CODE

9000-KIT2 - 1,5 m

Support de plafond, tendeur à vis, rosace en plastique, câble en acier Ø 1,5 mm longueur 1,5 m avec extrémité sphérique, clips à fixation rapide	<input type="checkbox"/>	310778
	<input type="checkbox"/>	310777
	<input type="checkbox"/>	310776

9000-KIT2 - 3 m

Support de plafond, tendeur à vis, rosace en plastique, câble en acier Ø 1,5 mm longueur 3 m avec extrémité sphérique, clips à fixation rapide	<input type="checkbox"/>	310787
	<input type="checkbox"/>	310786
	<input type="checkbox"/>	310785

9000-KIT2 - 5 m

Support de plafond, tendeur à vis, rosace en plastique, câble en acier Ø 1,5 mm longueur 5 m avec extrémité sphérique, clips à fixation rapide	<input type="checkbox"/>	310813
	<input type="checkbox"/>	310812
	<input type="checkbox"/>	310811

9000-KIT4 - 1,5 m

Rosace métallique sphérique avec trou, câble en acier Ø 1,5 mm longueur 1,5 m avec extrémité sphérique, avec tendeur automatique	-	310801
--	---	---------------

9000-KIT4 - 3 m

Rosace métallique sphérique avec trou, câble en acier Ø 1,5 mm longueur 3 m avec extrémité sphérique, avec tendeur automatique	-	310805
--	---	---------------

9000-KIT4 - 5 m

Rosace métallique sphérique avec trou, câble en acier Ø 1,5 mm longueur 5 m avec extrémité sphérique, avec tendeur automatique	-	310831
--	---	---------------

9000-KIT6 - 1,5 m

Support à vis, rosace en plastique, câble en acier Ø 1,5 mm longueur 1,5 m avec extrémité sphérique support avec trou fraisé avec tendeur automatique	<input type="checkbox"/>	310781
	<input type="checkbox"/>	310780
	<input type="checkbox"/>	310779

9000-KIT6 - 3 m

Support à vis, rosace en plastique, câble en acier Ø 1,5 mm longueur 3 m avec extrémité sphérique support avec trou fraisé avec tendeur automatique	<input type="checkbox"/>	310794
	<input type="checkbox"/>	310793
	<input type="checkbox"/>	310792

9000-KIT6 - 5 m

Support à vis, rosace en plastique, câble en acier Ø 1,5 mm longueur 5 m avec extrémité sphérique support avec trou fraisé avec tendeur automatique	<input type="checkbox"/>	310810
	<input type="checkbox"/>	310809
	<input type="checkbox"/>	310808

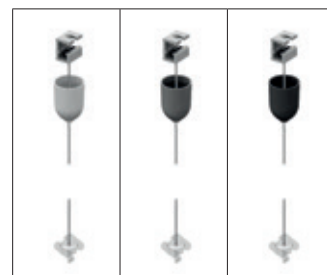

310778 - 1,5 m 310777 - 1,5 m 310776 - 1,5 m
310787 - 3 m 310786 - 3 m 310785 - 3 m
310813 - 5 m 310812 - 5 m 310811 - 5 m



310801 - 1,5 m
310805 - 3 m
310831 - 5 m



310781 - 1,5 m 310780 - 1,5 m 310779 - 1,5 m
310794 - 3 m 310793 - 3 m 310792 - 3 m
310810 - 5 m 310809 - 5 m 310808 - 5 m

Accessoires | Sets de suspension

DESCRIPTION	COULEUR	CODE
-------------	---------	------

9000-P3-KIT4 - 1 m

Support de plafond, écrou M6, rosace en plastique, barre filetée M6 longueur 1 m gaine de recouvrement		310770
		310769
		310768

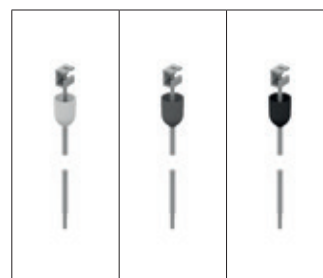

310770

310769

310768

9000-P2

Support avec écrou fileté M6 + couvercle plastique		310736
		310735
		310734



310736

310735

310734

Accessoires | Rosaces

DESCRIPTION	COULEUR	CODE
-------------	---------	------

9000/3

Rosace en plastique pour câble en acier de Ø 1,5 mm		310603
		310602
		310601



310603

310602

310601

9000/4

Rosace en plastique pour tige en acier M6		310606
		310605
		310604



310606

310605

310604

9000/216

Rosace métallique sphérique avec trou	-	310644
---------------------------------------	---	---------------



310644

Accessoires | Adaptateurs

Les adaptateurs OTR ont un sélecteur de phase qui vous permet de maintenir la sélection même si l'adaptateur est déplacé et/ou réinséré dans la ligne. Cela permet également d'effectuer la sélection de phase avant le montage, simplifiant ainsi le fonctionnement.

DESCRIPTION	COULEUR	CODE
-------------	---------	------

9009

Adaptateur dali 6 conducteurs (3 phases + système de contrôle) (Poids maximum 100 N = 10,2 kg)	<input type="checkbox"/>	310751
	<input type="checkbox"/>	310750
	<input type="checkbox"/>	310749



310751 310750 310749

9009-4

Adaptateur 4 conducteurs (3 phases) (Poids maximum 100 N = 10,2 kg)	<input type="checkbox"/>	310725
	<input type="checkbox"/>	310722
	<input type="checkbox"/>	310721



310725 310722 310721

S-9209

Adaptateur DALI 6 conducteurs asymétrique (3 phases + système de contrôle) (Poids maximum 100 N = 10,2 kg)	<input type="checkbox"/>	310764
	<input type="checkbox"/>	310760
	<input type="checkbox"/>	310757



310764 310760 310757

S-9209-4

Adaptateur 4 conducteurs asymétriques (3 phases) (Poids maximum 100 N = 10,2 kg)	<input type="checkbox"/>	310737
	<input type="checkbox"/>	310733
	<input type="checkbox"/>	310732



310737 310733 310732

9409-4

Adaptateur 4 conducteurs asymétriques (3 phases) (Poids maximum 50 N = 5,1 kg)	<input type="checkbox"/>	311060
	<input type="checkbox"/>	311059
	<input type="checkbox"/>	311058



311060 311059 311058

9409-4-DRI

Adaptateur compact 4 conducteurs avec driver intégré (3 phases) (100-850 mA - max. 40 VDC)	<input type="checkbox"/>	311063
	<input type="checkbox"/>	311062
	<input type="checkbox"/>	311061



311063 311062 311061

9909-DRI

Adaptateur intégré DALI 6 conducteurs avec driver intégré (3 phases + système de contrôle) (350-500 mA - max. 50 VDC)	<input type="checkbox"/>	310897
	<input type="checkbox"/>	310896
	<input type="checkbox"/>	310895



310897 310896 310895



















9909-4-DRI

Adaptateur intégré 4 conducteurs avec driver intégré (3 phases) (100-850 mA - max. 40 VDC)	<input type="checkbox"/>	310888
	<input type="checkbox"/>	310887
	<input type="checkbox"/>	310886



310888 310887 310886

Accessoires | Accessoires pour adaptateurs

DESCRIPTION	COULEUR	CODE
S-9000/BP-D		
Base pour fixation au plafond de l'adaptateur (sans utilisation du rail)		310845
		310844
		310843
9000/BR		
Base pour encastrer l'adaptateur (sans utilisation du rail)		310830
		310829
		310828
S-9000/M		
Adaptateur mécanique		310678
		310677
		310676
S-9000/BC		
Serre-fil externe avec vis en plastique		310624
		310623
		310622
S-9000/D		
Ecrou pour nipple M10		310609
Ecrou pour nipple M13		310610
9009/IP40		
Carter IP40 pour adaptateur symétrique		310592
		310590
		310588
S-9000		
Nipple M10 en aluminium pour adaptateur	-	310638
Nipple M13 en aluminium pour adaptateur	-	310639
S-9000/SC		
Nipple M10 en aluminium sans col pour adaptateur	-	310662
Nipple M13 en aluminium sans col pour adaptateur	-	310663
S-9000/FI		
Nipple M10 en aluminium avec filetage interne pour adaptateur	-	310648
9009/T-INS		
Insert d'outil d'installation pour le câblage de l'adaptateur	-	310862
9009/T-HAN		
Poignée pour insert d'outil d'installation pour le câblage de l'adaptateur	-	310846
9009/10		
Serre-câble interne pour adaptateur symétrique		310586
		310584
		310582
9009/51		
Bague en aluminium avec vis de blocage pour éviter la rotation des nipples des adaptateurs	-	310656



310845 310844 310843



310830 310829 310828



310678 310677 310676



310624 310623 310622



310609 310610



310592 310590 310588



310638 310639



310662 310663



310648



310862



310846



310586 310584 310582



310656

Accessoires | Accessoires pour adaptateurs

DESCRIPTION	COULEUR	CODE
9209/IP40		
Carter IP40 pour adaptateur asymétrique	<input type="checkbox"/>	310593
	<input type="checkbox"/>	310591
	<input type="checkbox"/>	310589
9209/20		
Serre-câble interne pour adaptateur asymétrique	<input type="checkbox"/>	310587
	<input type="checkbox"/>	310585
	<input type="checkbox"/>	310583
9909-DRI/11		
Bague de friction en plastique pour adaptateur encastré	<input type="checkbox"/>	310600
	<input type="checkbox"/>	310599
	<input type="checkbox"/>	310598
9909/M10		
Nipple M10 pour adaptateur encastré	-	310731



310593 310591 310589



310587 310585 310583



310600 310599 310598



310731

Accessoires | Driver box et accessoires

DESCRIPTION	COULEUR	CODE
9209/BD-M		
Boîtier pour driver LED. A utiliser avec adaptateur asym 9209... Espace maximum pour le driver : 116x52x30 mm	<input type="checkbox"/>	310720
	<input type="checkbox"/>	310719
9209/BD-L		
Boîtier pour driver LED. A utiliser avec adaptateur asym 9209... Espace maximum pour le driver : 162x52x30 mm	<input type="checkbox"/>	310724
	<input type="checkbox"/>	310723
9209-BD/3		
Couvercle en plastique et vis pour les nipples du boîtier pour driver LED	<input type="checkbox"/>	310608
	<input type="checkbox"/>	310607
9209-BD		
Nipple M10 en aluminium pour le boîtier pour driver LED	-	310669
Nipple M13 en aluminium pour le boîtier pour driver LED	-	310670
9209-BD-10/4		
Espaceur pour nipple M10 pour le boîtier pour driver LED	<input type="checkbox"/>	310595
	<input type="checkbox"/>	310594
9209-BD-13/4		
Espaceur pour nipple M13 pour le boîtier pour driver LED	<input type="checkbox"/>	310597
	<input type="checkbox"/>	310596
DRV BX KIT-BD/M10		
Kit pour le boîtier pour driver LED - set complet pour fixation M10	<input type="checkbox"/>	310708
	<input type="checkbox"/>	310707
DRV BX KIT-BD/M13		
Kit pour le boîtier pour driver LED - set complet pour fixation M13	<input type="checkbox"/>	310710
	<input type="checkbox"/>	310709

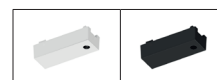

310720 310719

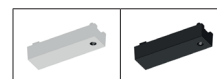

310724 310723

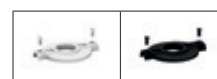

310608 310607



310669 310670

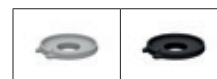

310595 310594



310597 310596



310708 310707



310710 310709

Bureau



Installation	Suspensions	Suspensions	Suspensions	Suspensions	Suspensions	Suspensions	Suspensions	Suspensions	
Certificat ENEC									✓
Certificat EAC	✓	✓	✓	✓	✓	✓	✓	✓	✓
Certificat RCM									✓
Conforme à la norme EN 12464-1	✓	✓	✓	✓		✓	✓	✓	
Efficacité lumineuse ≥ 90 lm/W	✓	✓	✓	✓	✓	✓	✓	✓	
Efficacité lumineuse ≥ 120 lm/W				✓	✓	✓	✓	✓	
CRI 90				✓					✓
MacAdam ≤ 3	✓	✓	✓	✓	✓	✓	✓	✓	
Gradable DALI	✓	✓	✓	✓		✓	✓	✓	
Dispositif de contrôle lumière SMART!			✓						
Contrôle de présence /contrôle de flux			✓				✓		
Blanc dynamique						✓	✓		
Human Centric Lighting						✓	✓		
Bloc de sécurité									
Raccordement en cascade				✓	✓				



Installation	Encastrés plafond	Encastrés plafond	Encastrés plafond	Encastrés plafond	Encastrés plafond	Encastrés plafond	Encastrés plafond	Encastrés plafond	
Certificat ENEC									
Certificat EAC	✓		✓	✓					
Certificat RCM				✓	✓		✓	✓	
Conforme à la norme EN 12464-1		✓		✓	✓	✓	✓	✓	
Efficacité lumineuse ≥ 90 lm/W	✓	✓	✓	✓	✓	✓	✓	✓	
Efficacité lumineuse ≥ 120 lm/W	✓	✓	✓	✓	✓	✓	✓	✓	
CRI 90		✓		✓	✓	✓	✓	✓	
MacAdam ≤ 3	✓	✓	✓	✓	✓	✓	✓		
Gradable DALI		✓		✓	✓	✓	✓		
Dispositif de contrôle lumière SMART!									
Contrôle de présence /contrôle de flux									
Blanc dynamique					✓	✓			
Human Centric Lighting									
Bloc de sécurité				1 h	1 h		1 h		
Raccordement en cascade	✓	✓	✓						



110

SL629 PL CM



112

SL720PL
ROUND LED



114

SL720AB
ROUND LED



116

SL764+ SM



118

SL720+ SM



120

SL629 AB



122

SL630 AB



124

RONDA+ LED

	Suspensions	Suspensions	Appliques plafond	Appliques plafond	Appliques plafond	Appliques plafond	Appliques plafond	Appliques plafond
	✓					✓	✓	
	✓	✓	✓		✓	✓	✓	
	✓					✓	✓	
	✓	✓	✓		✓	✓	✓	
	✓	✓	✓	✓	✓	✓	✓	✓
	✓	✓	✓	✓	✓	✓	✓	
	✓					✓		
	✓	✓	✓	✓	✓	✓	✓	
	✓	✓	✓	✓	✓	✓	✓	
					✓			
					✓			
					✓			
				✓				

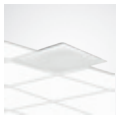

139

ELA 625



140

SMALL LINE
SL



143

SL764+ SL



145

SL720SL LED



148

SL740SL LED

	Encastrés plafond	Luminaires sur pied	Luminaires sur pied	Luminaires sur pied	Luminaires sur pied
					✓
		✓	✓	✓	✓
	✓	✓	✓	✓	✓
	✓	✓	✓	✓	✓
	✓		✓	✓	✓
		✓	✓	✓	✓
	✓	✓	✓	✓	✓
		✓	✓	✓	✓
				✓	
				✓	
		✓			

MERCURY PL



- BK-RAL9005 / Noir RAL9005 / Brillant
- WH-RAL9003 / Blanc RAL9003 / Brillant

Scannez le QR-code pour recevoir les informations les plus récentes

Appareil LED à suspension pour intérieur, composé de :

- Tête d'éclairage en verre avec cache design thermoformé de forme ondulée et baldaquin en matière plastique thermoformée avec fines gouttes
- Tube de suspension en métal et suspension par câble d'un seul côté
- LED avec technologie Sidelight pour une distribution lumineuse homogène sur l'ensemble de la zone

L'appareil est disponible avec des optiques différentes :

- Optique d'éclairage en verre noir brillant partiellement réfléchissant avec bord noir en céramique (BLACK DRK) et microprisme intégré pour une diffusion efficace de la lumière, la minimisation de l'éblouissement et une haute uniformité
- Optique d'éclairage en verre brillant hautement transparent avec bord noir en céramique (BLACK TR) et microprisme intégré pour une diffusion efficace de la lumière, la minimisation de l'éblouissement et une haute uniformité
- Optique d'éclairage en verre brillant hautement transparent avec bord blanc en céramique (WHITE TR) et microprisme intégré pour une diffusion efficace de la lumière, la minimisation de l'éblouissement et une haute uniformité
- Distribution de la lumière directe
- Tolérance des couleurs selon MacAdam ≤ 3 SDCM
- Réduction de l'éblouissement selon la norme EN 12464-1
- Disponible avec un détecteur de mouvement et un capteur de lumière du jour. Consulter notre service des ventes
- Versions avec longueur des suspensions 500 mm ou 1500 mm sur demande
- Versions en couleur spéciale disponibles. Consulter notre service des ventes
- Design by WALTER DE SILVA

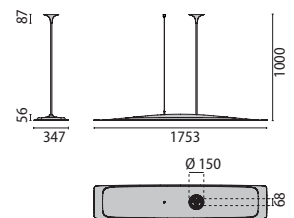

Max 14 kg

MERCURY PL M2 BLACK DRK

IP20 - IK04 - 650 °C



PUISSANCE [W]	CLASSE	ENEC	DIN EN 12464-1	CRI	KELVIN	FLUX NOMINAL [lm]	FLUX REEL [lm]	COULEUR / FINISSAGE	CODE	PRONTO
Power LED 220-240 V 50/60 Hz										
95	I	-	✓	80	4000	13500	1910	■	8807221723482	-
95	I	-	✓	80	3000	13100	1850	■	8807221723382	-
Power LED - gradable DALI 220-240 V 50/60 Hz										
95	I	-	✓	80	4000	13500	1910	■	8807221726482	-
95	I	-	✓	80	3000	13100	1850	■	8807221726382	-



Optique d'éclairage en verre noir brillant partiellement réfléchissant avec bord noir en céramique (BLACK DRK) et microprisme intégré pour une diffusion efficace de la lumière, la minimisation de l'éblouissement et une haute uniformité



Bureau

MERCURY PL M2 BLACK TR

IP20 - IK04 - 650 °C



PUISSANCE [W]	CLASSE	ENEC	DIN EN 12464-1	CRI	KELVIN	FLUX NOMINAL [lm]	FLUX REEL [lm]	COULEUR / FINISSAGE	CODE	PRONTO
Power LED 220-240 V 50/60 Hz										
34	I	-	✓	80	4000	6300	3710	■	8807211323482	-
34	I	-	✓	80	3000	6110	3600	■	8807211323382	-
Power LED - gradable DALI 220-240 V 50/60 Hz										
34	I	-	✓	80	4000	6300	3710	■	8807211326482	-
34	I	-	✓	80	3000	6110	3600	■	8807211326382	-



Optique d'éclairage en verre brillant hautement transparent avec bord noir en céramique (BLACK TR) et microprisme intégré pour une diffusion efficace de la lumière, la minimisation de l'éblouissement et une haute uniformité



MERCURY PL M2 WHITE TR

IP20 - IK04 - 650 °C



PUISSANCE [W]	CLASSE	ENEC	DIN EN 12464-1	CRI	KELVIN	FLUX NOMINAL [lm]	FLUX REEL [lm]	COULEUR / FINISSAGE	CODE	PRONTO
Power LED 220-240 V 50/60 Hz										
34	I	-	✓	80	4000	6300	3710	□	8807211323422	-
34	I	-	✓	80	3000	6110	3600	□	8807211323322	-
Power LED - gradable DALI 220-240 V 50/60 Hz										
34	I	-	✓	80	4000	6300	3710	□	8807211326422	-
34	I	-	✓	80	3000	6110	3600	□	8807211326322	-

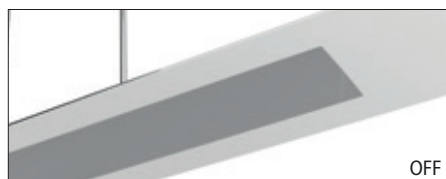

Optique d'éclairage en verre brillant hautement transparent avec bord blanc en céramique (WHITE TR) et microprisme intégré pour une diffusion efficace de la lumière, la minimisation de l'éblouissement et une haute uniformité







Private house - Verona - Italy

IN-TENSE PL



Private Villa - Verona - Italy



Scannez le QR-code pour recevoir les informations les plus récentes

- BK-RAL9005 / Noir RAL9005 / Brillant
- WH-RAL9003 / Blanc RAL9003 / Brillant

Appareil LED à suspension pour intérieur, composé de :

- Diffuseur en verre plat trempé avec boîtier en technopolymère thermoformé
- Tube de suspension en métal et suspension par câble d'un seul côté avec élément en forme de goutte
- Système de suspension et auvent en aluminium moulé sous pression
- LED avec technologie Sidelight pour une distribution lumineuse homogène sur l'ensemble de la zone

L'appareil est disponible avec des optiques différentes :

- Optique d'éclairage en verre noir brillant partiellement réfléchissant avec bord noir en céramique (BLACK DRK) et microprisme intégré pour une diffusion efficace de la lumière, la minimisation de l'éblouissement et une haute uniformité
- Optique d'éclairage en verre brillant hautement transparent avec bord noir en céramique (BLACK TR) et microprisme intégré pour une diffusion efficace de la lumière, la minimisation de l'éblouissement et une haute uniformité
- Optique d'éclairage en verre brillant hautement transparent avec bord blanc en céramique (WHITE TR) et microprisme intégré pour une diffusion efficace de la lumière, la minimisation de l'éblouissement et une haute uniformité
- Répartition de la lumière avec rayonnement direct/indirect pour une sensation d'espace agréable et un confort visuel accru
- Tolérance des couleurs selon MacAdam ≤ 3 SDCM
- Réduction de l'éblouissement selon la norme EN 12464-1
- avec suspension par tube et par câble, alimentation électrique et baldaquin de plafond
- Disponible avec un détecteur de mouvement et un capteur de lumière du jour. Consulter notre service des ventes
- Versions avec longueur des suspensions 500 mm ou 1500 mm sur demande
- Versions en couleur spéciale disponibles. Consulter notre service des ventes
- Design by WALTER DE SILVA

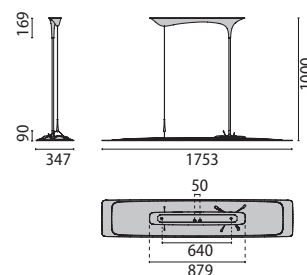

Max 13,5 kg

IN-TENSE PL M2 BLACK DRK

IP20 - IK04 - 650 °C



PUISSANCE (W)	CLASSE	ENEC	DIN EN 12464-1	CRI	KELVIN	FLUX NOMINAL (lm)	FLUX REEL (lm)	COULEUR / FINISSAGE	CODE	PRONTO
---------------	--------	------	----------------	-----	--------	-------------------	----------------	---------------------	------	--------

Power LED 220-240 V 50/60 Hz

95	I	-	✓	80	4000	13500	6920	■	8808421943482	-
95	I	-	✓	80	3000	13100	6710	■	8808421943382	-

Power LED - gradable DALI 220-240 V 50/60 Hz

95	I	-	✓	80	4000	13500	6920	■	8808421946482	-
95	I	-	✓	80	3000	13100	6710	■	8808421946382	-



Optique d'éclairage en verre noir brillant partiellement réfléchissant avec bord noir en céramique (BLACK DRK) et microprisme intégré pour une diffusion efficace de la lumière, la minimisation de l'éblouissement et une haute uniformité



IN-TENSE PL M2 BLACK TR

IP20 - IK04 - 650 °C



PUISSANCE (W)	CLASSE	ENEC	DIN EN 12464-1	CRI	KELVIN	FLUX NOMINAL (lm)	FLUX REEL (lm)	COULEUR / FINISSAGE	CODE	PRONTO
---------------	--------	------	----------------	-----	--------	-------------------	----------------	---------------------	------	--------

Power LED 220-240 V 50/60 Hz

78	I	-	✓	80	4000	11600	8650	■	8808411723482	-
78	I	-	✓	80	3000	11250	8390	■	8808411723382	-

Power LED - gradable DALI 220-240 V 50/60 Hz

78	I	-	✓	80	4000	11600	8650	■	8808411726482	-
78	I	-	✓	80	3000	11250	8390	■	8808411726382	-



Optique d'éclairage en verre brillant hautement transparent avec bord noir en céramique (BLACK TR) et microprisme intégré pour une diffusion efficace de la lumière, la minimisation de l'éblouissement et une haute uniformité



IN-TENSE PL M2 WHITE TR

IP20 - IK04 - 650 °C



PUISSANCE (W)	CLASSE	ENEC	DIN EN 12464-1	CRI	KELVIN	FLUX NOMINAL (lm)	FLUX REEL (lm)	COULEUR / FINISSAGE	CODE	PRONTO
---------------	--------	------	----------------	-----	--------	-------------------	----------------	---------------------	------	--------

Power LED 220-240 V 50/60 Hz

78	I	-	✓	80	4000	11600	8650	□	8808411723422	-
78	I	-	✓	80	3000	11250	8390	□	8808411723322	-

Power LED - gradable DALI 220-240 V 50/60 Hz

78	I	-	✓	80	4000	11600	8650	□	8808411726422	-
78	I	-	✓	80	3000	11250	8390	□	8808411726322	-



Optique d'éclairage en verre brillant hautement transparent avec bord blanc en céramique (WHITE TR) et microprisme intégré pour une diffusion efficace de la lumière, la minimisation de l'éblouissement et une haute uniformité







SMALL LINE PL

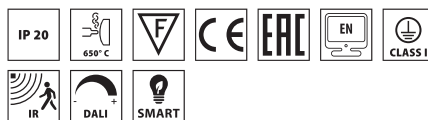

Scannez le QR-code pour recevoir les informations les plus récentes

- BK-RAL9005 / Noir RAL9005 / Poudrée
- WH-RAL9016 / Blanc RAL9016 / Poudrée

Appareil LED à suspension pour intérieur, composé de :

- Boîtier en aluminium extrudé et peint
- Embouts en aluminium injecté, peints
- Rosace en tôle d'acier et peints
- D'étroites arêtes à interstices ouverts confèrent au luminaire une légèreté de design unique en son genre
- Module d'éclairage à réflecteurs sphériques brillantés fabriqués en aluminium extra pur pour un degré de luminosité maximal ainsi qu'un rendu neutre des couleurs
- Diffusion de la lumière directe / indirecte
- Tolérance des couleurs selon MacAdam ≤ 3 SDCM
- Équipé de suspension avec câble d'acier (1,5 m) et fixation au plafond
- Fixation sans outil du corps de luminaire à la suspension par câbles via des clips
- L'alimentation électrique est assurée via la suspension par câbles, un câble d'alimentation supplémentaire n'est pas nécessaire
- Réduction de l'éblouissement selon la norme EN 12464-1
- Disponible avec un détecteur de mouvement et un capteur de lumière du jour
- Capteur Bluetooth pour commander l'éclairage via dimSMART!
- Versions de lignes continues sur www.light-performer.com
- Design by BÜRO SOMMER



ROBRI - Wekerom - Netherlands

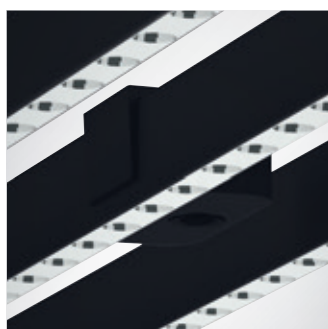

pg 140
SMALL LINE SL

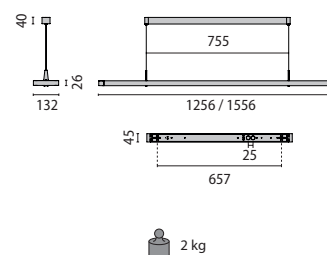

SMALL LINE PL REFLECTOR

IP20 - IK03 - 650 °C



PUISSANCE (W)	CLASSE	ENEC	DIRIGEN 12464-1	CRI	KELVIN	FLUX NOMINAL (lm)	FLUX REEL (lm)	COULEUR / FINISSAGE	LONGUEUR (mm)	CODE	PRONTO
Power LED 220-240 V 50/60 Hz											
87	I	-	✓	80	4000	13000	9830	■	1556	3115691	-
87	I	-	✓	80	3000	12610	9540	■	1556	3115690	-
87	I	-	✓	80	4000	13000	9830	□	1556	8726441863410	-
87	I	-	✓	80	3000	12610	9540	□	1556	8726441863310	-
71	I	-	✓	80	4000	11000	8330	□	1556	8726441713410	-
71	I	-	✓	80	3000	10670	8080	□	1556	8726441713310	-
69	I	-	✓	80	4000	10400	7870	■	1256	3115683	-
69	I	-	✓	80	3000	10090	7630	■	1256	3115682	-
69	I	-	✓	80	4000	10400	7870	□	1256	8726441693410	-
69	I	-	✓	80	3000	10090	7630	□	1256	8726441693310	-
57	I	-	✓	80	4000	8800	6660	□	1256	8726441583410	-
57	I	-	✓	80	3000	8540	6460	□	1256	8726441583310	-
Power LED - gradable DALI 220-240 V 50/60 Hz											
87	I	-	✓	80	4000	13000	9830	■	1556	3115693	-
87	I	-	✓	80	3000	12610	9540	■	1556	3115692	-
87	I	-	✓	80	4000	13000	9830	□	1556	8726441866410	-
87	I	-	✓	80	3000	12610	9540	□	1556	8726441866310	-
71	I	-	✓	80	4000	11000	8330	□	1556	8726441716410	-
71	I	-	✓	80	3000	10670	8080	□	1556	8726441716310	-
69	I	-	✓	80	4000	10400	7870	■	1256	3115685	-
69	I	-	✓	80	3000	10090	7630	■	1256	3115684	-
69	I	-	✓	80	4000	10400	7870	□	1256	8726441696410	-
69	I	-	✓	80	3000	10090	7630	□	1256	8726441696310	-
57	I	-	✓	80	4000	8800	6660	□	1256	8726441586410	-
57	I	-	✓	80	3000	8540	6460	□	1256	8726441586310	-
Power LED - capteur de lumière du jour et détecteur de mouvement - 220-240 V 50/60 Hz											
87	I	-	✓	80	4000	13000	9830	■	1556	3115695	-
87	I	-	✓	80	3000	12610	9540	■	1556	3115694	-
87	I	-	✓	80	4000	13000	9830	□	1556	8726441868410	-
87	I	-	✓	80	3000	12610	9540	□	1556	8726441868310	-
71	I	-	✓	80	4000	11000	8330	□	1556	8726441718410	-
71	I	-	✓	80	3000	10670	8080	□	1556	8726441718310	-
69	I	-	✓	80	4000	10400	7870	■	1256	3115687	-
69	I	-	✓	80	3000	10090	7630	■	1256	3115686	-
69	I	-	✓	80	4000	10400	7870	□	1256	8726441698410	-
69	I	-	✓	80	3000	10090	7630	□	1256	8726441698310	-
57	I	-	✓	80	4000	8800	6660	□	1256	8726441588410	-
57	I	-	✓	80	3000	8540	6460	□	1256	8726441588310	-
Power LED - capteur Bluetooth pour commander l'éclairage via dimSMART! - 220-240 V 50/60 Hz											
87	I	-	✓	80	4000	13000	9830	■	1556	3115697	-
87	I	-	✓	80	3000	12610	9540	■	1556	3115696	-
87	I	-	✓	80	4000	13000	9830	□	1556	8726441869410	-
87	I	-	✓	80	3000	12610	9540	□	1556	8726441869310	-
71	I	-	✓	80	4000	11000	8330	□	1556	8726441719410	-
71	I	-	✓	80	3000	10670	8080	□	1556	8726441719310	-
69	I	-	✓	80	4000	10400	7870	■	1256	3115689	-
69	I	-	✓	80	3000	10090	7630	■	1256	3115688	-
69	I	-	✓	80	4000	10400	7870	□	1256	8726441699410	-
69	I	-	✓	80	3000	10090	7630	□	1256	8726441699310	-
57	I	-	✓	80	4000	8800	6660	□	1256	8726441589410	-
57	I	-	✓	80	3000	8540	6460	□	1256	8726441589310	-

Accessoires

DESCRIPTION	COULEUR	CODE	PRONTO
SMALL LINE PL			
Télécommande "Master" pour les versions avec capteur		8118000257	-
Télécommande "User" pour les versions avec capteur		8118000647	-

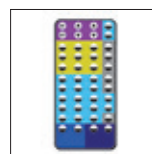

8118000257

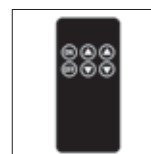

8118000647

Bureau



Finstral Customer Center - Gochsheimt - Germany

SL764+ PL

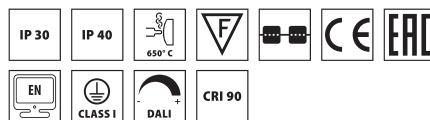

- GR-EV1 / Gris anodisé / Mat
- BK-RAL9005 / Noir RAL9005 / Poudrée
- WH-RAL9016 / Blanc RAL9016 / Poudrée

Scannez le QR-code pour recevoir les informations les plus récentes

Appareil LED à suspension pour intérieur, composé de :

- Boîtier en profilés extrudés d'aluminium anodisé (EV1) ou peint, embouts en aluminium moulé sous pression et peints

L'appareil est disponible avec des optiques différentes :

- Diffuseur en PMMA opale pour une diffusion optimale de la lumière et avec une uniformité élevée
- Trame noire pour une efficacité maximale d'éclairage, une réduction de l'éblouissement et avec une uniformité élevée de la lumière
- Distribution lumineuse directe ou directe/ indirecte
- Design sobre et épuré avec des embouts affleurants
- Optique parfaite grâce aux raccords en profilé de très haute qualité
- Appareil prédisposé pour le raccordement en cascade
- Montage simple et confortable
- Modules d'éclairage interchangeables
- Tolérance des couleurs selon MacAdam ≤ 3 SDCM
- Équipé de suspension avec câble d'acier (1,5 m), câble d'alimentation transparent et rosace
- De nombreuses autres versions de luminaires et de configurations de lignes de lumière sont disponibles sur www.light-performer.com

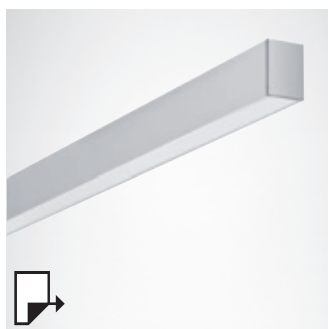

pg 125
SL764+ RE

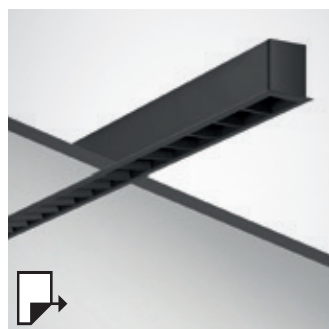

pg 126
SL764+ RF

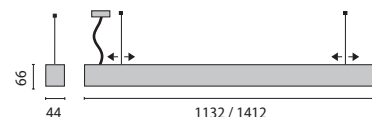

SL764+ PL OP

IP40 - IK05 - 650 °C



PUISANCE [W]	CLASSE	ENEC	DIN EN 12464-1	CRI	KELVIN	FLUX NOMINAL [lm]	FLUX REEL [lm]	COULEUR / FINISSAGE	LONGUEUR [mm]	CODE	PRONTO
Power LED 220-240 V 50/60 Hz											
12	I	-	-	80	4000	2150	1860	■	1412	3109600	-
12	I	-	-	80	3000	2040	1770	■	1412	3109599	-
10	I	-	-	80	4000	1720	1490	■	1132	3109598	-
10	I	-	-	80	3000	1630	1410	■	1132	3109597	-



LE CONFIGURATEUR D'ÉCLAIRAGE LIGHT-PERFORMER®
www.light-performer.com

SL764+ PL LV S/C

IP30 - IK05 - 650 °C



PUISANCE [W]	CLASSE	ENEC	DIN EN 12464-1	CRI	KELVIN	FLUX NOMINAL [lm]	FLUX REEL [lm]	COULEUR / FINISSAGE	LONGUEUR [mm]	CODE	PRONTO
Power LED 220-240 V 50/60 Hz											
51	I	-	✓	90	4000	7470	6280	■	1412	3112563	-
51	I	-	✓	90	3000	7080	5960	■	1412	3112562	-
51	I	-	✓	90	4000	7470	6280	□	1412	3113763	-
51	I	-	✓	90	3000	7080	5960	□	1412	3113762	-
51	I	-	✓	80	4000	8540	7180	■	1412	3112565	-
51	I	-	✓	80	3000	8280	6970	■	1412	3112564	-
41	I	-	✓	90	4000	5980	5030	■	1132	3112559	-
41	I	-	✓	90	3000	5660	4770	■	1132	3112558	-
41	I	-	✓	90	4000	5980	5030	□	1132	3113761	-
41	I	-	✓	90	3000	5660	4770	□	1132	3113760	-
41	I	-	✓	80	4000	6830	5750	■	1132	3112561	-
41	I	-	✓	80	3000	6630	5570	■	1132	3112560	-

PUISANCE [W]	CLASSE	ENEC	DIN EN 12464-1	CRI	KELVIN	FLUX NOMINAL [lm]	FLUX REEL [lm]	COULEUR / FINISSAGE	LONGUEUR [mm]	CODE	PRONTO
Power LED - gradable DALI 220-240 V 50/60 Hz											
51	I	-	✓	90	4000	7470	6280	■	1412	3112571	-
51	I	-	✓	90	3000	7080	5960	■	1412	3112570	-
51	I	-	✓	90	4000	7470	6280	□	1412	3113767	-
51	I	-	✓	90	3000	7080	5960	□	1412	3113766	-
51	I	-	✓	80	4000	8540	7180	■	1412	3112573	-
51	I	-	✓	80	3000	8280	6970	■	1412	3112572	-
41	I	-	✓	90	4000	5980	5030	■	1132	3112567	-
41	I	-	✓	90	3000	5660	4770	■	1132	3112566	-
41	I	-	✓	90	4000	5980	5030	□	1132	3113765	-
41	I	-	✓	90	3000	5660	4770	□	1132	3113764	-
41	I	-	✓	80	4000	6830	5750	■	1132	3112569	-
41	I	-	✓	80	3000	6630	5570	■	1132	3112568	-

SL764+ PL MP

IP40 - IK05 - 650 °C

PUISSANCE [W]	CLASSE	ENEC	DIN EN 12464-1	CRI	KELVIN	FLUX NOMINAL [lm]	FLUX REEL [lm]	COULEUR / FINISSAGE	LONGUEUR [mm]	CODE	PRONTO
Power LED 220-240 V 50/60 Hz											
41	I	-	-	90	4000	6980	5650	■	1412	3115844	-
41	I	-	-	90	3000	6480	5240	■	1412	3115843	-
41	I	-	-	90	4000	6980	5650	□	1412	3115846	-
41	I	-	-	90	3000	6480	5240	□	1412	3115845	-
32	I	-	-	90	4000	5510	4460	■	1132	3115836	-
32	I	-	-	90	3000	5120	4140	■	1132	3115835	-
32	I	-	-	90	4000	5510	4460	□	1132	3115838	-
32	I	-	-	90	3000	5120	4140	□	1132	3115837	-

Power LED - gradable DALI 220-240 V 50/60 Hz

41	I	-	-	90	4000	6980	5650	■	1412	3115848	-
41	I	-	-	90	3000	6480	5240	■	1412	3115847	-
41	I	-	-	90	4000	6980	5650	□	1412	3115850	-
41	I	-	-	90	3000	6480	5240	□	1412	3115849	-
32	I	-	-	90	4000	5510	4460	■	1132	3115840	-
32	I	-	-	90	3000	5120	4140	■	1132	3115839	-
32	I	-	-	90	4000	5510	4460	□	1132	3115842	-
32	I	-	-	90	3000	5120	4140	□	1132	3115841	-

SL764+ PL MP S/D

IP40 - IK05 - 650 °C

PUISSANCE [W]	CLASSE	ENEC	DIN EN 12464-1	CRI	KELVIN	FLUX NOMINAL [lm]	FLUX REEL [lm]	COULEUR / FINISSAGE	LONGUEUR [mm]	CODE	PRONTO
Power LED 220-240 V 50/60 Hz											
89	I	-	✓	80	4000	14170	12430	■	2532	3117900	-
89	I	-	✓	80	3000	13460	11810	■	2532	3117892	-
89	I	-	✓	80	4000	14170	12430	■	2532	3117916	-
89	I	-	✓	80	3000	13460	11810	■	2532	3117908	-
69	I	-	✓	80	4000	11620	9670	■	1972	3117899	-
69	I	-	✓	80	3000	11040	9180	■	1972	3117891	-
69	I	-	✓	80	4000	11620	9670	■	1972	3117915	-
69	I	-	✓	80	3000	11040	9180	■	1972	3117907	-
59	I	-	✓	80	4000	9960	8280	■	1692	3117898	-
59	I	-	✓	80	3000	9460	7870	■	1692	3117890	-
59	I	-	✓	80	4000	9960	8280	■	1692	3117914	-
59	I	-	✓	80	3000	9460	7870	■	1692	3117906	-
39	I	-	✓	80	4000	6640	5520	■	1132	3117897	-
39	I	-	✓	80	3000	6310	5250	■	1132	3117889	-
39	I	-	✓	80	4000	6640	5520	■	1132	3117913	-
39	I	-	✓	80	3000	6310	5250	■	1132	3117905	-

Power LED - gradable DALI 220-240 V 50/60 Hz

89	I	-	✓	80	4000	14170	12430	■	2532	3117904	-
89	I	-	✓	80	3000	13460	11810	■	2532	3117896	-
89	I	-	✓	80	4000	14170	12430	■	2532	3117920	-
89	I	-	✓	80	3000	13460	11810	■	2532	3117912	-
88	I	-	✓	80	4000	-	14140	■	2532	3115655	-
69	I	-	✓	80	4000	11620	9670	■	1972	3117903	-
69	I	-	✓	80	3000	11040	9180	■	1972	3117895	-
69	I	-	✓	80	4000	11620	9670	■	1972	3117919	-
69	I	-	✓	80	3000	11040	9180	■	1972	3117911	-
67	I	-	✓	80	4000	-	10660	■	1972	3115649	-
59	I	-	✓	80	4000	9960	8280	■	1692	3117902	-
59	I	-	✓	80	3000	9460	7870	■	1692	3117894	-
59	I	-	✓	80	4000	9960	8280	■	1692	3117918	-
59	I	-	✓	80	3000	9460	7870	■	1692	3117910	-
48	I	-	✓	80	4000	-	7560	■	1412	3115643	-
39	I	-	✓	80	4000	6640	5520	■	1132	3117901	-
39	I	-	✓	80	3000	6310	5250	■	1132	3117893	-
39	I	-	✓	80	4000	6640	5520	■	1132	3117917	-
39	I	-	✓	80	3000	6310	5250	■	1132	3117909	-



SL787+ PL

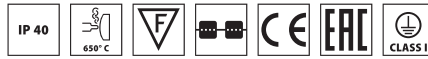

Scannez le QR-code pour recevoir les informations les plus récentes

■ GR-EV1 / Gris anodisé / Mat

Appareil LED à suspension pour intérieur, composé de :

- Boîtier en aluminium extrudé et anodisé (EV1), embouts en aluminium moulé sous pression et peints
- Diffuseur en PMMA opale pour une diffusion optimale de la lumière et avec une uniformité élevée
- Design sobre et épuré avec des embouts affleurants
- Optique parfaite grâce aux raccords en profilé de très haute qualité
- UGR <19 pour tous les flux lumineux
- Appareil prédisposé pour le raccordement en cascade
- Montage simple et confortable
- Modules d'éclairage interchangeables
- Distribution de la lumière directe
- Tolérance des couleurs selon MacAdam ≤ 3 SDCM
- Équipé de suspension avec câble d'acier (1,5 m), câble d'alimentation transparent et rosace
- De nombreuses autres versions de luminaires et de configurations de lignes de lumière sont disponibles sur www.light-performer.com

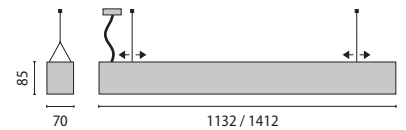
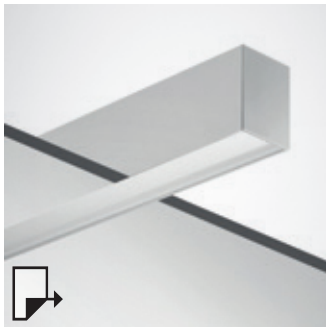

pg 128
SL787+ RE

SL787+ PL OP

IP40 - IK05 - 650 °C

PUISSANCE [W]	CLASSE	ENEC	DIN EN 12464-1	CRI	KELVIN	FLUX NOMINAL [lm]	FLUX RÉEL [lm]	COULEUR / FINISSAGE	LONGUEUR [mm]	CODE	PRONTO
Power LED 220-240 V 50/60 Hz											
12	I	-	-	80	4000	2150	1910	■	1412	3109608	-
12	I	-	-	80	3000	2040	1820	■	1412	3109607	-
10	I	-	-	80	4000	1720	1530	■	1132	3109606	-
10	I	-	-	80	3000	1630	1450	■	1132	3109605	-



LE CONFIGURATEUR D'ÉCLAIRAGE LIGHT-PERFORMER®
www.light-performer.com



EAN clinic - Iași - Romania

SL713+ PL



Microsoft - Munich - Germany



Scannez le QR-code pour recevoir les informations les plus récentes

- GR-RAL9006 / Gris RAL9006 / Poudrée
- WH-RAL9016 / Blanc RAL9016 / Poudrée

Appareil LED à suspension pour intérieur, composé de :

- Boîtier en aluminium extrudé et peint
- Diffuseur microprismatique pour une diffusion efficace de la lumière, une réduction de l'éblouissement et avec une uniformité élevée de la lumière (MP)
- LED avec technologie Sidelight pour une distribution lumineuse homogène sur l'ensemble de la zone
- Les modules LED peuvent être remplacés ultérieurement, en toute simplicité et en quelques gestes seulement (également possible sans l'intervention d'un électricien)
- Diffusion de la lumière directe / indirecte
- Tolérance des couleurs selon MacAdam ≤ 3 SDCM
- Grâce à la commande Bluetooth « OSRAM BT Control », l'éclairage peut être configuré, personnalisé ou groupé en toute simplicité à l'aide de différents paramètres via l'application
- La version Tunable White permet de régler manuellement le niveau d'éclairage et la couleur de lumière de 2 700 K à 6 500 K (DALI DT8)
- La version HCL permet de régler manuellement le niveau d'éclairage et la couleur de lumière de 2700 K à 6500 K selon le moment de la journée (DALI DT8)
- Équipé de suspension avec câble d'acier (1,5 m), câble d'alimentation transparent et fixation au plafond
- Réduction de l'éblouissement selon la norme EN 12464-1
- Versions en couleur spéciale disponibles. Consulter notre service des ventes

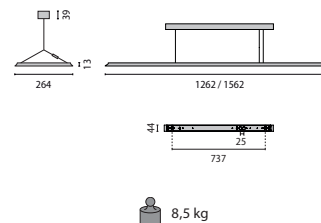
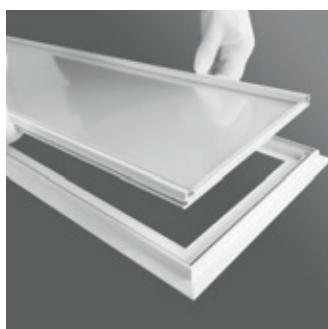

SL713+ PL MP S/C

IP20 - IK05 - 650 °C



PUISSANCE [W]	CLASSE	ENEC	DIVIN 12464-1	CRI	KELVIN	FLUX NOMINAL [lm]	FLUX REEL [lm]	COULEUR / FINISSAGE	LONGUEUR [mm]	CODE	PRONTO
---------------	--------	------	---------------	-----	--------	-------------------	----------------	---------------------	---------------	------	--------

Power LED 220-240 V 50/60 Hz

69	I	-	✓	80	4000	11010	9010	■	1562	3111530	-
69	I	-	✓	80	3000	10450	8950	■	1562	3111529	-
69	I	-	✓	80	4000	11010	9010	□	1562	3111524	-
69	I	-	✓	80	3000	10450	8950	□	1562	3111523	-
53	I	-	✓	80	4000	8510	6930	■	1262	3111527	-
53	I	-	✓	80	3000	8070	6930	■	1262	3111526	-
53	I	-	✓	80	4000	8510	6930	□	1262	3111521	-
53	I	-	✓	80	3000	8070	6930	□	1262	3111520	-

Power LED - gradable DALI 220-240 V 50/60 Hz

69	I	-	✓	80	4000	11010	9010	■	1562	3111598	-
69	I	-	✓	80	3000	10450	8950	■	1562	3111597	-
69	I	-	✓	80	4000	11010	9010	□	1562	3111594	-
69	I	-	✓	80	3000	10450	8950	□	1562	3111593	-
53	I	-	✓	80	4000	8510	6930	■	1262	3111596	-
53	I	-	✓	80	3000	8070	6930	■	1262	3111595	-
53	I	-	✓	80	4000	8510	6930	□	1262	3111592	-
53	I	-	✓	80	3000	8070	6930	□	1262	3111591	-

TunableWhite Power LED - dimmable DALI DT8 - 220-240 V 50/60 Hz

67	I	-	✓	80	tw 2700-6500	10390	8040	■	1562	3111531	-
67	I	-	✓	80	tw 2700-6500	10390	8040	□	1562	3111525	-
53	I	-	✓	80	tw 2700-6500	8130	6320	■	1262	3111528	-
53	I	-	✓	80	tw 2700-6500	8130	6320	□	1262	3111522	-

TunableWhite Power LED - HCL avec bluetooth control - 220-240 V 50/60 Hz

67	I	-	✓	80	tw 2700-6500	10390	8040	■	1562	3112423	-
67	I	-	✓	80	tw 2700-6500	10390	8040	□	1562	3112421	-
53	I	-	✓	80	tw 2700-6500	8130	6320	■	1262	3112422	-
53	I	-	✓	80	tw 2700-6500	8130	6320	□	1262	3112420	-

Power LED - dimmable DALI avec bluetooth control - 220-240 V 50/60 Hz

69	I	-	✓	80	4000	11010	9010	■	1562	3112744	-
69	I	-	✓	80	3000	10450	8950	■	1562	3112743	-
69	I	-	✓	80	4000	11010	9010	□	1562	3112740	-
69	I	-	✓	80	3000	10450	8950	□	1562	3112739	-
53	I	-	✓	80	4000	8510	6930	■	1262	3112742	-
53	I	-	✓	80	3000	8070	6930	■	1262	3112741	-
53	I	-	✓	80	4000	8510	6930	□	1262	3112738	-
53	I	-	✓	80	3000	8070	6930	□	1262	3112737	-

TunableWhite Power LED - dimmable DALI DT8 avec bluetooth control - 220-240 V 50/60 Hz

67	I	-	✓	80	tw 2700-6500	10390	8040	■	1562	3112748	-
67	I	-	✓	80	tw 2700-6500	10390	8040	□	1562	3112746	-
53	I	-	✓	80	tw 2700-6500	8130	6320	■	1262	3112747	-
53	I	-	✓	80	tw 2700-6500	8130	6320	□	1262	3112745	-



Microsoft Headquarters - Munich - Germany

SL720+ PL

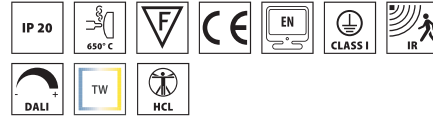

- GR-RAL9006 / Gris RAL9006 / Poudrée
- WH-RAL9016 / Blanc RAL9016 / Poudrée

Scannez le QR-code pour recevoir les informations les plus récentes

Appareil LED à suspension pour intérieur, composé de :

- Boîtier en aluminium extrudé et peint
- Diffuseur microprismatique pour une diffusion efficace de la lumière, une réduction de l'éblouissement et avec une uniformité élevée de la lumière (MP)
- LED avec technologie Sidelight pour une distribution lumineuse homogène sur l'ensemble de la zone
- Les modules LED peuvent être remplacés ultérieurement, en toute simplicité et en quelques gestes seulement (également possible sans l'intervention d'un électricien)
- Diffusion de la lumière directe / indirecte
- Tolérance des couleurs selon MacAdam ≤ 3 SDCM
- Grâce à la commande Bluetooth « OSRAM BT Control », l'éclairage peut être configuré, personnalisé ou groupé en toute simplicité à l'aide de différents paramètres via l'application
- La version Tunable White permet de régler manuellement le niveau d'éclairage et la couleur de lumière de 2 700 K à 6 500 K selon le moment de la journée (DALI DT8)
- La version HCL permet de régler manuellement le niveau d'éclairage et la couleur de lumière de 2700 K à 6500 K selon le moment de la journée (DALI DT8)
- Disponible avec un détecteur de mouvement et un capteur de lumière du jour
- Équipé de suspension avec câble d'acier (1,5 m), câble d'alimentation transparent et fixation au plafond
- Réduction de l'éblouissement selon la norme EN 12464-1
- Versions en couleur spéciale disponibles. Consulter notre service des ventes

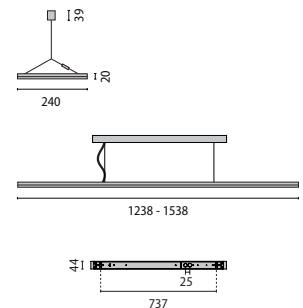
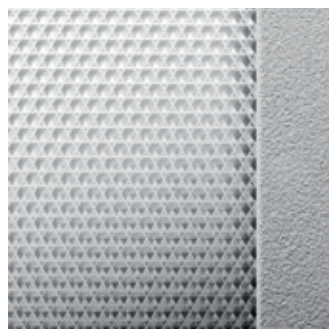
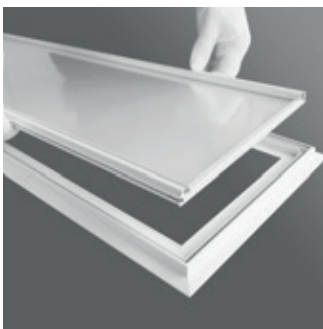

SL720+ PL MP S/C

IP20 - IK05 - 650 °C



PUISSANCE [W]	CLASSE	ENEC	DIN EN 12464-1	CRI	KELVIN	FLUX NOMINAL [lm]	FLUX REEL [lm]	COULEUR / FINISSAGE	LONGUEUR [mm]	CODE	PRONTO
---------------	--------	------	----------------	-----	--------	-------------------	----------------	---------------------	---------------	------	--------

Power LED - gradable DALI 220-240 V 50/60 Hz

69	I	-	✓	80	4000	11010	9010	■	1538	3111810	-
69	I	-	✓	80	3000	10450	8950	■	1538	3111809	-
69	I	-	✓	80	4000	11010	9010	□	1538	3111806	-
69	I	-	✓	80	3000	10450	8950	□	1538	3111805	-
53	I	-	✓	80	4000	8510	6930	■	1238	3111808	-
53	I	-	✓	80	3000	8070	6930	■	1238	3111807	-
53	I	-	✓	80	4000	8510	6930	□	1238	3111804	-
53	I	-	✓	80	3000	8070	6930	□	1238	3111803	-
47	I	-	✓	80	4000	7750	6340	■	1538	3113286	-
47	I	-	✓	80	3000	7360	6280	■	1538	3113285	-
47	I	-	✓	80	4000	7750	6340	□	1538	3113282	-
47	I	-	✓	80	3000	7360	6280	□	1538	3113281	-
37	I	-	✓	80	4000	6170	5000	■	1238	3113284	-
37	I	-	✓	80	3000	5860	5010	■	1238	3113283	-
37	I	-	✓	80	4000	6170	5000	□	1238	3113280	-
37	I	-	✓	80	3000	5860	5010	□	1238	3113279	-

Power LED - capteur de lumière du jour et détecteur de mouvement - 220-240 V 50/60 Hz

69	I	-	✓	80	4000	11010	9010	■	1538	3115942	-
69	I	-	✓	80	3000	10450	8950	■	1538	3115941	-
69	I	-	✓	80	4000	11010	9010	□	1538	3115934	-
69	I	-	✓	80	3000	10450	8950	□	1538	3115933	-
53	I	-	✓	80	4000	8510	6930	■	1238	3115938	-
53	I	-	✓	80	3000	8070	6930	■	1238	3115937	-
53	I	-	✓	80	4000	8510	6930	□	1238	3115930	-
53	I	-	✓	80	3000	8070	6930	□	1238	3115929	-
47	I	-	✓	80	4000	7750	6340	■	1538	3115944	-
47	I	-	✓	80	3000	7360	6280	■	1538	3115943	-
47	I	-	✓	80	4000	7750	6340	□	1538	3115936	-
47	I	-	✓	80	3000	7360	6280	□	1538	3115935	-
37	I	-	✓	80	4000	6170	5000	■	1238	3115940	-
37	I	-	✓	80	3000	5860	5010	■	1238	3115939	-
37	I	-	✓	80	4000	6170	5000	□	1238	3115932	-
37	I	-	✓	80	3000	5860	5010	□	1238	3115931	-

TunableWhite Power LED - dimmable DALI DT8 - 220-240 V 50/60 Hz

67	I	-	✓	80	tw 2700-6500	10390	8040	■	1538	3111770	-
67	I	-	✓	80	tw 2700-6500	10390	8040	□	1538	3111764	-
53	I	-	✓	80	tw 2700-6500	8130	6320	■	1238	3111767	-
53	I	-	✓	80	tw 2700-6500	8130	6320	□	1238	3111761	-

TunableWhite Power LED - HCL avec bluetooth control - 220-240 V 50/60 Hz

67	I	-	✓	80	tw 2700-6500	10390	8040	■	1538	3113306	-
67	I	-	✓	80	tw 2700-6500	10390	8040	□	1538	3113304	-
53	I	-	✓	80	tw 2700-6500	8130	6320	■	1238	3113305	-
53	I	-	✓	80	tw 2700-6500	8130	6320	□	1238	3113303	-

Power LED - dimmable DALI avec bluetooth control - 220-240 V 50/60 Hz

69		-	✓	80	4000	11010	9010	■	1538	3113300	-
69		-	✓	80	3000	10450	8950	■	1538	3113299	-
69		-	✓	80	4000	11010	9010	□	1538	3113292	-
69		-	✓	80	3000	10450	8950	□	1538	3113291	-
53		-	✓	80	4000	8510	6930	■	1238	3113296	-
53		-	✓	80	3000	8070	6930	■	1238	3113295	-
53		-	✓	80	4000	8510	6930	□	1238	3113288	-
53		-	✓	80	3000	8070	6930	□	1238	3113287	-
47		-	✓	80	4000	7750	6340	■	1538	3113302	-
47		-	✓	80	3000	7360	6280	■	1538	3113301	-
47		-	✓	80	4000	7750	6340	□	1538	3113294	-
47		-	✓	80	3000	7360	6280	□	1538	3113293	-
37		-	✓	80	4000	6170	5000	■	1238	3113298	-
37		-	✓	80	3000	5860	5010	■	1238	3113297	-
37		-	✓	80	4000	6170	5000	□	1238	3113290	-
37		-	✓	80	3000	5860	5010	□	1238	3113289	-

TunableWhite Power LED - dimmable DALI DT8 avec bluetooth control - 220-240 V 50/60 Hz

67		-	✓	80	tw 2700-6500	10390	8040	■	1538	3113310	-
67		-	✓	80	tw 2700-6500	10390	8040	□	1538	3113308	-
53		-	✓	80	tw 2700-6500	8130	6320	■	1238	3113309	-
53		-	✓	80	tw 2700-6500	8130	6320	□	1238	3113307	-

Power LED - dimmable DALI avec bluetooth capteur de lumière du jour et détecteur de mouvement - 220-240 V50/60Hz

69		-	✓	80	4000	11010	9010	■	1538	3115958	-
69		-	✓	80	3000	10450	8950	■	1538	3115957	-
69		-	✓	80	4000	11010	9010	□	1538	3115950	-
69		-	✓	80	3000	10450	8950	□	1538	3115949	-
53		-	✓	80	4000	8510	6930	■	1238	3115954	-
53		-	✓	80	3000	8070	6930	■	1238	3115953	-
53		-	✓	80	4000	8510	6930	□	1238	3115946	-
53		-	✓	80	3000	8070	6930	□	1238	3115945	-
47		-	✓	80	4000	7750	6340	■	1538	3115960	-
47		-	✓	80	3000	7360	6280	■	1538	3115959	-
47		-	✓	80	4000	7750	6340	□	1538	3115952	-
47		-	✓	80	3000	7360	6280	□	1538	3115951	-
37		-	✓	80	4000	6170	5000	■	1238	3115956	-
37		-	✓	80	3000	5860	5010	■	1238	3115955	-
37		-	✓	80	4000	6170	5000	□	1238	3115948	-
37		-	✓	80	3000	5860	5010	□	1238	3115947	-

TunableWhite Power LED - HCL - capteur de lumière du jour et détecteur de mouvement - 220-240 V 50/60 Hz

67		-	✓	80	tw 2700-6500	10390	8040	■	1538	3115968	-
67		-	✓	80	tw 2700-6500	10390	8040	□	1538	3115966	-
53		-	✓	80	tw 2700-6500	8130	6320	■	1238	3115967	-
53		-	✓	80	tw 2700-6500	8130	6320	□	1238	3115965	-

TunableWhite Power LED - dimmable DALI DT8 - capteur de lumière du jour et détecteur de mouvement - 220-240 V50/60Hz

67		-	✓	80	tw 2700-6500	10390	8040	■	1538	3115963	-
67		-	✓	80	tw 2700-6500	10390	8040	■	1538	3115964	-
67		-	✓	80	tw 2700-6500	10390	8040	□	1538	3115962	-
53		-	✓	80	tw 2700-6500	8130	6320	□	1238	3115961	-

TunableWhite Power LED - DALI DT8 avec BT - capteur de lumière du jour et détecteur de mouvement - 220-240V 50/60Hz

67		-	✓	80	tw 2700-6500	10390	8040	■	1538	3115972	-
67		-	✓	80	tw 2700-6500	10390	8040	□	1538	3115970	-
53		-	✓	80	tw 2700-6500	8130	6320	■	1238	3115971	-
53		-	✓	80	tw 2700-6500	8130	6320	□	1238	3115969	-

SL629 PL

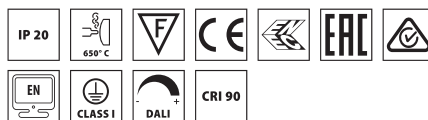

- GR-RAL9006 / Gris RAL9006 / Poudrée
- WH-RAL9016 / Blanc RAL9016 / Poudrée

Scannez le QR-code pour recevoir les informations les plus récentes

Appareil LED à suspension pour intérieur, composé de :

- Boîtier en tôle d'acier, embouts en aluminium moulé sous pression et peints
- Diffuseur prismatique pour une diffusion efficace de la lumière, une minimisation de l'éblouissement et une grande homogénéité
- Distribution lumineuse directe ou directe/ indirecte
- LED avec technologie Sidelight pour une distribution lumineuse homogène sur l'ensemble de la zone
- Tolérance des couleurs selon MacAdam ≤ 3 SDCM
- Module d'éclairage interchangeable au moyen d'un mécanisme enfichable
- Équipé de suspension avec câble d'acier (1,5 m), câble d'alimentation transparent et rosace
- Réduction de l'éblouissement selon la norme EN 12464-1
- Disponible avec un détecteur de mouvement et un capteur de lumière du jour. Consulter notre service des ventes
- Versions en couleur spéciale disponibles. Consulter notre service des ventes



Fluxus Foundation - Zaandam - Netherlands



pg 120
SL629 AB



pg 122
SL630 AB

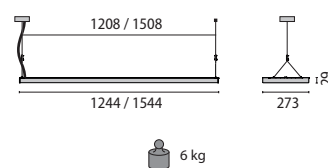

SL629 PL PRISM

IP20 - IK05 - 650 °C

PUISSANCE [W]	CLASSE	ENEC	DIN EN 12464-1	CRI	KELVIN	FLUX NOMINAL [lm]	FLUX REEL [lm]	COULEUR / FINISSAGE	LONGUEUR [mm]	CODE	PRONTO
Power LED 220-240 V 50/60 Hz											
31	I	✓	✓	80	4000	6000	4000	■	1544	8629261403430	-
31	I	✓	✓	80	3000	5820	3880	■	1544	8629261403330	-
31	I	✓	✓	80	4000	6000	4000	□	1544	8629261403410	-
31	I	✓	✓	80	3000	5820	3880	□	1544	8629261403310	-
26	I	✓	✓	80	4000	4700	3220	■	1244	8629261283430	-
26	I	✓	✓	80	3000	4560	3120	■	1244	8629261283330	-
26	I	✓	✓	80	4000	4700	3220	□	1244	8629261283410	-
26	I	✓	✓	80	3000	4560	3120	□	1244	8629261283310	-



Power LED - gradable DALI 220-240 V 50/60 Hz

31	I	✓	✓	80	4000	6000	4000	■	1544	8629261406430	-
31	I	✓	✓	80	3000	5820	3880	■	1544	8629261406330	-
31	I	✓	✓	80	4000	6000	4000	□	1544	8629261406410	-
31	I	✓	✓	80	3000	5820	3880	□	1544	8629261406310	-
26	I	✓	✓	80	4000	4700	3220	■	1244	8629261286430	-
26	I	✓	✓	80	3000	4560	3120	■	1244	8629261286330	-
26	I	✓	✓	80	4000	4700	3220	□	1244	8629261286410	-
26	I	✓	✓	80	3000	4560	3120	□	1244	8629261286310	-

SL629 PL PRISM D/I

IP20 - IK05 - 650 °C

PUISSANCE [W]	CLASSE	ENEC	DIN EN 12464-1	CRI	KELVIN	FLUX NOMINAL [lm]	FLUX REEL [lm]	COULEUR / FINISSAGE	LONGUEUR [mm]	CODE	PRONTO
Power LED 220-240 V 50/60 Hz											
69	I	-	✓	90	4000	10500	8100	□	1544	3112452	-
69	I	-	✓	90	3000	10000	7860	□	1544	3112450	-
69	I	✓	✓	80	4000	12000	8680	■	1544	8629461783430	
69	I	✓	✓	80	3000	11640	8420	■	1544	8629461783330	-
69	I	✓	✓	80	4000	12000	8680	□	1544	8629461783410	
69	I	✓	✓	80	3000	11640	8420	□	1544	8629461783310	
54	I	-	✓	90	4000	8520	6250	□	1244	3112480	-
54	I	-	✓	90	3000	8000	5970	□	1244	3112448	-
54	I	✓	✓	80	4000	8900	6830	■	1244	8629461543430	
54	I	✓	✓	80	3000	8630	6630	■	1244	8629461543330	-
54	I	✓	✓	80	4000	8900	6830	□	1244	8629461543410	
54	I	✓	✓	80	3000	8630	6630	□	1244	8629461543310	-



Power LED - gradable DALI 220-240 V 50/60 Hz

69	I	-	✓	90	4000	10500	8100	□	1544	3112453	-
69	I	-	✓	90	3000	10000	7860	□	1544	3112451	-
69	I	✓	✓	80	4000	12000	8680	■	1544	8629461786430	-
69	I	✓	✓	80	3000	11640	8420	■	1544	8629461786330	-
69	I	✓	✓	80	4000	12000	8680	□	1544	8629461786410	-
69	I	✓	✓	80	3000	11640	8420	□	1544	8629461786310	-
54	I	-	✓	90	4000	8520	6250	□	1244	3112481	-
54	I	-	✓	90	3000	8000	5970	□	1244	3112449	-
54	I	✓	✓	80	4000	8900	6830	■	1244	8629461546430	-
54	I	✓	✓	80	3000	8630	6630	■	1244	8629461546330	-
54	I	✓	✓	80	4000	8900	6830	□	1244	8629461546410	-
54	I	✓	✓	80	3000	8630	6630	□	1244	8629461546310	-

SL629 PL CM

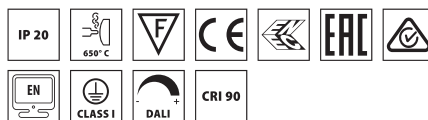

- GR-RAL9006 / Gris RAL9006 / Poudrée
- WH-RAL9016 / Blanc RAL9016 / Poudrée

Scannez le QR-code pour recevoir les informations les plus récentes

Système de luminaires, constitué d'un ou plusieurs modules de lampes et de composants pouvant être choisis séparément

- Boîtier en tôle d'acier, peint par poudrage électrostatique
- Éléments de raccordement et parties finales en aluminium moulé, peint par poudrage électrostatique
- Diffuseur prismatique pour une diffusion efficace de la lumière, une minimisation de l'éblouissement et une grande homogénéité
- Distribution lumineuse directe ou directe/ indirecte
- Tolérance des couleurs selon MacAdam ≤ 3 SDCM
- Module d'éclairage interchangeable au moyen d'un mécanisme enfichable
- Réduction de l'éblouissement selon la norme EN 12464-1
- Versions en couleur spéciale disponibles. Consulter notre service des ventes
- Les composants obligatoires figurent dans le tableau des accessoires



Haus der Höfe - Bonn - Germany



pg 120
SL629 AB



pg 122
SL630 AB

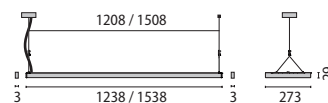

6 kg



LE CONFIGURATEUR D'ÉCLAIRAGE LIGHT-PERFORMER®
www.light-performer.com

SL629 PL CM PRISM

IP20 - IK05 - 650 °C



PUISSANCE [W]	CLASSE	ENEC	DIN EN 12464-1	CRI	KELVIN	FLUX NOMINAL [lm]	FLUX RÉEL [lm]	COULEUR / FINISSAGE	LONGUEUR [mm]	CODE	PRONTO
Power LED 220-240 V 50/60 Hz											
31	I	✓	✓	80	4000	6000	4000	■	1538	8629261403438	-
31	I	✓	✓	80	3000	5820	3880	■	1538	8629261403338	-
31	I	✓	✓	80	4000	6000	4000	□	1538	8629261403418	-
31	I	✓	✓	80	3000	5820	3880	□	1538	8629261403318	-
26	I	✓	✓	80	4000	4700	3220	■	1238	8629261283438	-
26	I	✓	✓	80	3000	4560	3120	■	1238	8629261283338	-
26	I	✓	✓	80	4000	4700	3220	□	1238	8629261283418	-
26	I	✓	✓	80	3000	4560	3120	□	1238	8629261283318	-

Power LED - gradable DALI 220-240 V 50/60 Hz

31	I	✓	✓	80	4000	6000	4000	■	1538	8629261406438	-
31	I	✓	✓	80	3000	5820	3880	■	1538	8629261406338	-
31	I	✓	✓	80	4000	6000	4000	□	1538	8629261406418	-
31	I	✓	✓	80	3000	5820	3880	□	1538	8629261406318	-
26	I	✓	✓	80	4000	4700	3220	■	1238	8629261286438	-
26	I	✓	✓	80	3000	4560	3120	■	1238	8629261286338	-
26	I	✓	✓	80	4000	4700	3220	□	1238	8629261286418	-
26	I	✓	✓	80	3000	4560	3120	□	1238	8629261286318	-

SL629 PL CM PRISM D/I

IP20 - IK05 - 650 °C



PUISSANCE [W]	CLASSE	ENEC	DIN EN 12464-1	CRI	KELVIN	FLUX NOMINAL [lm]	FLUX RÉEL [lm]	COULEUR / FINISSAGE	LONGUEUR [mm]	CODE	PRONTO
Power LED 220-240 V 50/60 Hz											
69	I	-	✓	90	4000	10500	8100	□	1538	3112446	-
69	I	-	✓	90	3000	10000	7860	□	1538	3112444	-
69	I	✓	✓	80	4000	12000	8680	■	1538	8629461783438	-
69	I	✓	✓	80	3000	11640	8420	■	1538	8629461783338	-
69	I	✓	✓	80	4000	12000	8680	□	1538	8629461783418	-
69	I	✓	✓	80	3000	11640	8420	□	1538	8629461783318	-
54	I	-	✓	90	4000	8520	6250	□	1238	3112442	-
54	I	-	✓	90	3000	8000	5970	□	1238	3112440	-
54	I	✓	✓	80	4000	8900	6830	■	1238	8629461543438	-
54	I	✓	✓	80	3000	8630	6630	■	1238	8629461543338	-
54	I	✓	✓	80	4000	8900	6830	□	1238	8629461543418	-
54	I	✓	✓	80	3000	8630	6630	□	1238	8629461543318	-

Power LED - gradable DALI 220-240 V 50/60 Hz

69	I	-	✓	90	4000	10500	8100	□	1538	3112447	-
69	I	-	✓	90	3000	10000	7860	□	1538	3112445	-
69	I	✓	✓	80	4000	12000	8680	■	1538	8629461786438	-
69	I	✓	✓	80	3000	11640	8420	■	1538	8629461786338	-
69	I	✓	✓	80	4000	12000	8680	□	1538	8629461786418	-
69	I	✓	✓	80	3000	11640	8420	□	1538	8629461786318	-
54	I	-	✓	90	4000	8520	6250	□	1238	3112443	-
54	I	-	✓	90	3000	8000	5970	□	1238	3112441	-
54	I	✓	✓	80	4000	8900	6830	■	1238	8629461546438	-
54	I	✓	✓	80	3000	8630	6630	■	1238	8629461546338	-
54	I	✓	✓	80	4000	8900	6830	□	1238	8629461546418	-
54	I	✓	✓	80	3000	8630	6630	□	1238	8629461546318	-

Accessoires obligatoires

SL629PL CM

SL629 Kit d'extrémités RAL9006	■	862932230	-
SL629 Kit d'extrémités RAL9016	□	862932210	-
SL629 Kit de raccordement RAL9016	□	862932310	-
SL629 Kit de raccordement RAL9006	■	862932330	-



862932230



862932210



862932310



862932330

SL720PL ROUND LED



- GR-RAL9006 / Gris RAL9006 / Poudrée
- WH-RAL9016 / Blanc RAL9016 / Poudrée

Scannez le QR-code pour recevoir les informations les plus récentes

Suspension à LED ronde pour l'intérieur, composée de :

- Boîtier en aluminium moulé sous pression et peint
- Diffuseur microprismatique pour une diffusion efficace de la lumière, une réduction de l'éblouissement et avec une uniformité élevée de la lumière (MP)
- Diffusion de la lumière directe / indirecte
- LED avec technologie Sidelight pour une distribution lumineuse homogène sur l'ensemble de la zone
- Tolérance des couleurs selon MacAdam ≤ 3 SDCM
- Équipé de suspension avec câble d'acier (1,5 m), câble d'alimentation transparent et fixation au plafond
- Réduction de l'éblouissement selon la norme EN 12464-1
- Versions avec driver ON-OFF sur demande
- Versions avec secours 3h sur demande
- Versions en couleur spéciale disponibles. Consulter notre service des ventes



Light + Building - Frankfurt - Germany



pg 114
SL720 AB ROUND LED

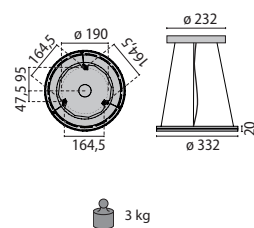

SL720PL ROUND LED
MICROPRISMATIC S

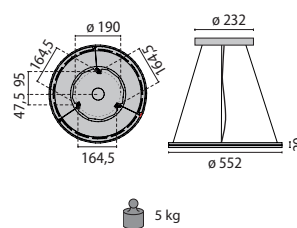

SL720PL ROUND LED
MICROPRISMATIC M

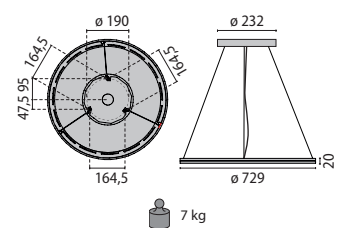

SL720PL ROUND LED
MICROPRISMATIC L

SL720PL ROUND LED MICROPRISMATIC S

IP20 - IK05 - 650 °C

PUISSANCE (W)	CLASSE	ENEC	DIN EN 12464-1	CRI	KELVIN	FLUX NOMINAL (lm)	FLUX REEL (lm)	COULEUR / FINISSAGE	CODE	PRONTO
---------------	--------	------	----------------	-----	--------	-------------------	----------------	---------------------	------	--------

Power LED - gradable DALI 220-240 V 50/60 Hz

20	I	-	✓	80	4000	3268	2650	■	8720461266430	-
20	I	-	✓	80	3000	3150	2570	■	8720461266330	-
20	I	-	✓	80	4000	3268	2650	□	8720461266410	-
20	I	-	✓	80	3000	3150	2570	□	8720461266310	-



SL720PL ROUND LED MICROPRISMATIC M

IP20 - IK05 - 650 °C

PUISSANCE (W)	CLASSE	ENEC	DIN EN 12464-1	CRI	KELVIN	FLUX NOMINAL (lm)	FLUX REEL (lm)	COULEUR / FINISSAGE	CODE	PRONTO
---------------	--------	------	----------------	-----	--------	-------------------	----------------	---------------------	------	--------

Power LED - gradable DALI 220-240 V 50/60 Hz

49	I	-	✓	80	4000	7700	5470	■	8720461516430	-
49	I	-	✓	80	3000	7470	5310	■	8720461516330	-
49	I	-	✓	80	4000	7700	5470	□	8720461516410	-
49	I	-	✓	80	3000	7470	5310	□	8720461516310	-



SL720PL ROUND LED MICROPRISMATIC L

IP20 - IK05 - 650 °C

PUISSANCE (W)	CLASSE	ENEC	DIN EN 12464-1	CRI	KELVIN	FLUX NOMINAL (lm)	FLUX REEL (lm)	COULEUR / FINISSAGE	CODE	PRONTO
---------------	--------	------	----------------	-----	--------	-------------------	----------------	---------------------	------	--------

Power LED - gradable DALI 220-240 V 50/60 Hz

60	I	-	✓	80	4000	10500	7780	■	8720461766430	-
60	I	-	✓	80	3000	10200	7550	■	8720461766330	-
60	I	-	✓	80	4000	10500	7780	□	8720461766410	-
60	I	-	✓	80	3000	10200	7550	□	8720461766310	-



SL720AB ROUND LED



- GR-RAL9006 / Gris RAL9006 / Poudrée
- WH-RAL9016 / Blanc RAL9016 / Poudrée

Scannez le QR-code pour recevoir les informations les plus récentes

Luminaire rond en saillie à LED pour l'intérieur, composé de :

- Boîtier en aluminium moulé sous pression et peint
- Diffuseur microprismatique pour une diffusion efficace de la lumière, une réduction de l'éblouissement et avec une uniformité élevée de la lumière (MP)
- Diffusion d'une lumière directe et léger rétro-éclairage
- LED avec technologie Sidelight pour une distribution lumineuse homogène sur l'ensemble de la zone
- Tolérance des couleurs selon MacAdam ≤ 3 SDCM
- Versions avec driver ON-OFF sur demande
- Versions avec secours 3h sur demande
- Réduction de l'éblouissement selon la norme EN 12464-1
- Versions en couleur spéciale disponibles. Consulter notre service des ventes



Public Utilities Company - Lehrte - Germany



pg 112
SL720PL ROUND LED

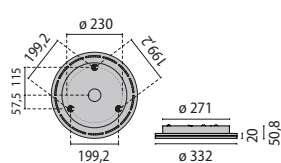

4 kg

SL720AB ROUND LED
MICROPRISMATIC S

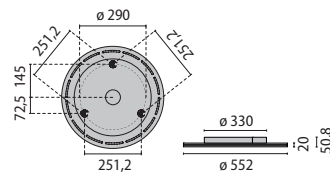

7 kg

SL720AB ROUND LED
MICROPRISMATIC M

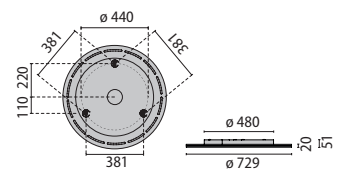

12 kg

SL720AB ROUND LED
MICROPRISMATIC L

SL720AB ROUND LED MICROPRISMATIC S

IP20 - IK05 - 650 °C



PUISSANCE (W)	CLASSE	ENEC	DIN EN 12464-1	CRI	KELVIN	FLUX NOMINAL (lm)	FLUX REEL (lm)	COULEUR / FINISSAGE	CODE	PRONTO
Power LED - gradable DALI 220-240 V 50/60 Hz										
26	I	-	-	80	4000	4100	3100	■	8720661266434	-
26	I	-	-	80	3000	3980	3000	■	8720661266334	-
26	I	-	-	80	4000	4100	3100	□	8720661266414	-
26	I	-	-	80	3000	3980	3000	□	8720661266314	-
9	I	-	-	80	4000	1550	1180	■	8720661126434	-
9	I	-	✓	80	3000	1500	1140	■	8720661126334	-
9	I	-	-	80	4000	1550	1180	□	8720661126414	-
9	I	-	✓	80	3000	1500	1140	□	8720661126314	-



SL720AB ROUND LED MICROPRISMATIC M

IP20 - IK05 - 650 °C



PUISSANCE (W)	CLASSE	ENEC	DIN EN 12464-1	CRI	KELVIN	FLUX NOMINAL (lm)	FLUX REEL (lm)	COULEUR / FINISSAGE	CODE	PRONTO
Power LED - gradable DALI 220-240 V 50/60 Hz										
49	I	-	-	80	4000	7700	6150	■	8720661516434	-
49	I	-	-	80	3000	7470	5960	■	8720661516334	-
49	I	-	-	80	4000	7700	6150	□	8720661516414	-
49	I	-	-	80	3000	7470	5960	□	8720661516314	-
26	I	-	✓	80	4000	4400	3480	■	8720661346434	-
26	I	-	✓	80	3000	4270	3380	■	8720661346334	-
26	I	-	✓	80	4000	4400	3480	□	8720661346414	-
26	I	-	✓	80	3000	4270	3380	□	8720661346314	-



SL720AB ROUND LED MICROPRISMATIC L

IP20 - IK05 - 650 °C



PUISSANCE (W)	CLASSE	ENEC	DIN EN 12464-1	CRI	KELVIN	FLUX NOMINAL (lm)	FLUX REEL (lm)	COULEUR / FINISSAGE	CODE	PRONTO
Power LED - gradable DALI 220-240 V 50/60 Hz										
60	I	-	-	80	4000	10500	7430	■	8720661766434	-
60	I	-	-	80	3000	10190	7210	■	8720661766334	-
60	I	-	-	80	4000	10500	7430	□	8720661766414	-
60	I	-	-	80	3000	10190	7210	□	8720661766314	-
45	I	-	✓	80	4000	7300	5700	■	8720661486434	-
45	I	-	✓	80	3000	7080	5530	■	8720661486334	-
45	I	-	✓	80	4000	7300	5700	□	8720661486414	-
45	I	-	✓	80	3000	7080	5530	□	8720661486314	-



SL764+ SM

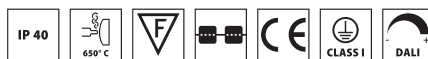

- GR-EV1 / Gris anodisé / Mat
- BK-RAL9005 / Noir RAL9005 / Poudrée

Scannez le QR-code pour recevoir les informations les plus récentes

Luminaire à LED en saillie d'intérieur pour installation en surface, composé de :

- Boîtier en profilés extrudés d'aluminium anodisé (EV1) ou peint, embouts en aluminium moulé sous pression et peints
- Diffuseur en PMMA opale pour une diffusion optimale de la lumière et avec une uniformité élevée
- Distribution de la lumière directe
- Design sobre et épuré avec des embouts affleurants
- Optique parfaite grâce aux raccords en profilé de très haute qualité
- Appareil prédisposé pour le raccordement en cascade
- Montage simple et confortable
- Modules d'éclairage interchangeables
- Tolérance des couleurs selon MacAdam ≤ 3 SDCM
- De nombreuses autres versions de luminaires et de configurations de lignes de lumière sont disponibles sur www.light-performer.com



Mediatheque Les 7 lieux - Bayeux - France

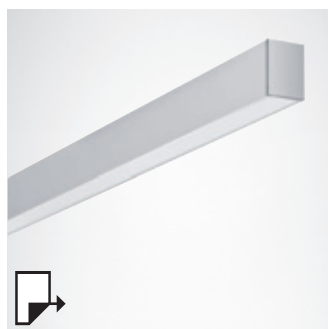

pg 125
SL764+ RE

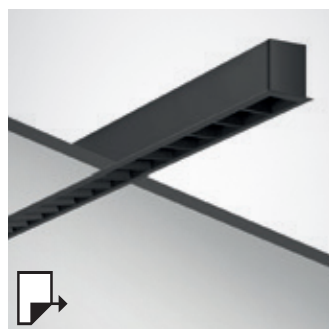

pg 126
SL764+ RF

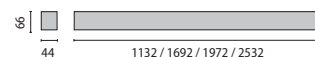

SL764+ SM OP

IP40 - IK05 - 650 °C



PUISSANCE (W)	CLASSE	ENEC	DIN EN 12464-1	CRI	KELVIN	FLUX NOMINAL (lm)	FLUX RÉEL (lm)	COULEUR / FINISSAGE	LONGUEUR (mm)	CODE	PRONTO
Power LED 220-240 V 50/60 Hz											
44	I	-	-	80	4000	7560	6570	■	2532	3117932	-
44	I	-	-	80	3000	7180	6240	■	2532	3117924	-
44	I	-	-	80	4000	7560	6570	■	2532	3117948	-
44	I	-	-	80	3000	7180	6240	■	2532	3117940	-
34	I	-	-	80	4000	5880	5110	■	1972	3117931	-
34	I	-	-	80	3000	5590	4850	■	1972	3117923	-
34	I	-	-	80	4000	5880	5110	■	1972	3117947	-
34	I	-	-	80	3000	5590	4850	■	1972	3117939	-
29	I	-	-	80	4000	5040	4380	■	1692	3117930	-
29	I	-	-	80	3000	4790	4160	■	1692	3117922	-
29	I	-	-	80	4000	5040	4380	■	1692	3117946	-
29	I	-	-	80	3000	4790	4160	■	1692	3117938	-
19	I	-	-	80	4000	3360	2920	■	1132	3117929	-
19	I	-	-	80	3000	3190	2770	■	1132	3117921	-
19	I	-	-	80	4000	3360	2920	■	1132	3117945	-
19	I	-	-	80	3000	3190	2770	■	1132	3117937	-

Power LED - gradable DALI 220-240 V 50/60 Hz											
44	I	-	-	80	4000	7560	6570	■	2532	3117936	-
44	I	-	-	80	3000	7180	6240	■	2532	3117928	-
44	I	-	-	80	4000	7560	6570	■	2532	3117952	-
44	I	-	-	80	3000	7180	6240	■	2532	3117944	-
34	I	-	-	80	4000	5880	5110	■	1972	3117935	-
34	I	-	-	80	3000	5590	4850	■	1972	3117927	-
34	I	-	-	80	4000	5880	5110	■	1972	3117951	-
34	I	-	-	80	3000	5590	4850	■	1972	3117943	-
29	I	-	-	80	4000	5040	4380	■	1692	3117934	-
29	I	-	-	80	3000	4790	4160	■	1692	3117926	-
29	I	-	-	80	4000	5040	4380	■	1692	3117950	-
29	I	-	-	80	3000	4790	4160	■	1692	3117942	-
19	I	-	-	80	4000	3360	2920	■	1132	3117933	-
19	I	-	-	80	3000	3190	2770	■	1132	3117925	-
19	I	-	-	80	4000	3360	2920	■	1132	3117949	-
19	I	-	-	80	3000	3190	2770	■	1132	3117941	-

Bureau

SL720+ SM



Scannez le QR-code pour recevoir les informations les plus récentes

- GR-RAL9006 / Gris RAL9006 / Poudrée
- WH-RAL9016 / Blanc RAL9016 / Poudrée

Luminaire à LED en saillie d'intérieur pour installation en surface, composé de :

- Boîtier en aluminium extrudé et peint
- Cadre pour montage en saillie en tôle d'acier, revêtement à la poudre
- Diffuseur microprismatique pour une diffusion efficace de la lumière, une réduction de l'éblouissement et avec une uniformité élevée de la lumière (MP)
- Réduction de l'éblouissement selon la norme EN 12464-1
- LED avec technologie Sidelight pour une distribution lumineuse homogène sur l'ensemble de la zone
- Les modules LED peuvent être remplacés ultérieurement, en toute simplicité et en quelques gestes seulement (également possible sans l'intervention d'un électricien)
- Diffusion d'une lumière directe et léger rétro-éclairage
- Tolérance des couleurs selon MacAdam ≤ 3 SDCM
- Grâce à la commande Bluetooth « OSRAM BT Control », l'éclairage peut être configuré, personnalisé ou groupé en toute simplicité à l'aide de différents paramètres via l'application
- La version Tunable White permet de régler manuellement le niveau d'éclairage et la couleur de lumière de 2 700 K à 6 500 K selon le moment de la journée (DALI DT8)
- La version HCL permet de régler manuellement le niveau d'éclairage et la couleur de lumière de 2700 K à 6500 K selon le moment de la journée (DALI DT8)
- Disponible avec un détecteur de mouvement et un capteur de lumière du jour
- Équipé de suspension avec câble d'acier (1,5 m), câble d'alimentation transparent et fixation au plafond
- Versions en couleur spéciale disponibles. Consulter notre service des ventes

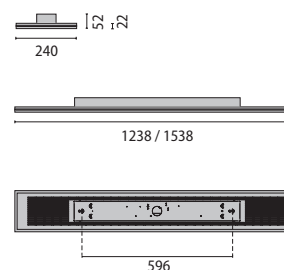
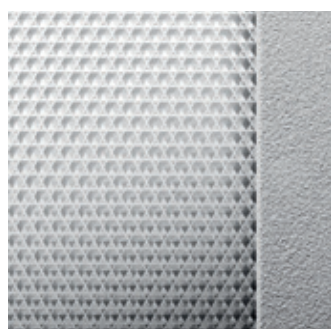
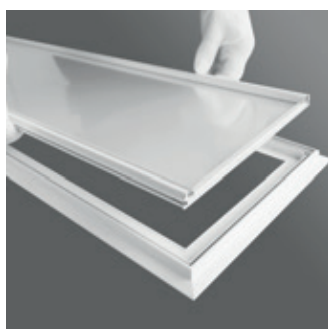

SL720+ SM MP S/B

IP20 - IK05 - 650 °C



PUISSANCE [W]	CLASSE	ENEC	DIV EN 12464-1	CRI	KELVIN	FLUX NOMINAL [lm]	FLUX RÉEL [lm]	COULEUR / FINISSAGE	LONGUEUR [mm]	CODE	PRONTO
Power LED - capteur de lumière du jour et détecteur de mouvement - 220-240 V 50/60 Hz											
33	I	-	✓	80	4000	5620	4110	■	1538	3115908	-
33	I	-	✓	80	3000	5330	4130	■	1538	3115907	-
33	I	-	✓	80	4000	5620	4110	□	1538	3115904	-
33	I	-	✓	80	3000	5330	4130	□	1538	3115903	-
26	I	-	✓	80	4000	4340	3200	■	1238	3115906	-
26	I	-	✓	80	3000	4120	3195	■	1238	3115905	-
26	I	-	✓	80	4000	4340	3200	□	1238	3115902	-
26	I	-	✓	80	3000	4120	3195	□	1238	3115901	-
Power LED - dimmable DALI avec bluetooth capteur de lumière du jour et détecteur de mouvement - 220-240 V50/60Hz											
33	I	-	✓	80	4000	5620	4110	■	1538	3115916	-
33	I	-	✓	80	3000	5330	4130	■	1538	3115915	-
33	I	-	✓	80	4000	5620	4110	□	1538	3115912	-
33	I	-	✓	80	3000	5330	4130	□	1538	3115911	-
26	I	-	✓	80	4000	4340	3200	■	1238	3115914	-
26	I	-	✓	80	3000	4120	3195	■	1238	3115913	-
26	I	-	✓	80	4000	4340	3200	□	1238	3115910	-
26	I	-	✓	80	3000	4120	3195	□	1238	3115909	-
TunableWhite Power LED - HCL - capteur de lumière du jour et détecteur de mouvement - 220-240 V 50/60 Hz											
33	I	-	✓	80	tw 2700-6500	5400	3690	■	1538	3115924	-
33	I	-	✓	80	tw 2700-6500	5400	3690	□	1538	3115922	-
26	I	-	✓	80	tw 2700-6500	4236	2920	■	1238	3115923	-
26	I	-	✓	80	tw 2700-6500	4236	2920	□	1238	3115921	-
TunableWhite Power LED - dimmable DALI DT8 - capteur de lumière du jour et détecteur de mouvement - 220-240 V50/60Hz											
33	I	-	✓	80	tw 2700-6500	5400	3690	■	1538	3115920	-
33	I	-	✓	80	tw 2700-6500	5400	3690	□	1538	3115918	-
26	I	-	✓	80	tw 2700-6500	4236	2920	■	1238	3115919	-
26	I	-	✓	80	tw 2700-6500	4236	2920	□	1238	3115917	-
TunableWhite Power LED - DALI DT8 avec BT - capteur de lumière du jour et détecteur de mouvement - 220-240V 50/60Hz											
33	I	-	✓	80	tw 2700-6500	5400	3690	■	1538	3115928	-
33	I	-	✓	80	tw 2700-6500	5400	3690	□	1538	3115926	-
26	I	-	✓	80	tw 2700-6500	4236	2920	■	1238	3115927	-
26	I	-	✓	80	tw 2700-6500	4236	2920	□	1238	3115925	-

SL629 AB



Raabe Nursery School - Saarbrücken - Germany

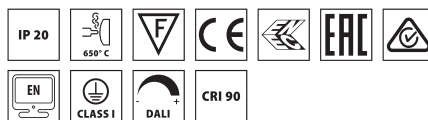

Scannez le QR-code pour recevoir les informations les plus récentes

- GR-RAL9006 / Gris RAL9006 / Poudrée
- WH-RAL9016 / Blanc RAL9016 / Poudrée

Luminaire à LED en saillie d'intérieur pour installation en surface, composé de :

- Boîtier en tôle d'acier, embouts en aluminium moulé sous pression et peints
- Diffuseur prismatique pour une diffusion efficace de la lumière, une minimisation de l'éblouissement et une grande homogénéité
- Distribution de la lumière directe
- LED avec technologie Sidelight pour une distribution lumineuse homogène sur l'ensemble de la zone
- Tolérance des couleurs selon MacAdam ≤ 3 SDCM
- Module d'éclairage interchangeable au moyen d'un mécanisme enfichable
- UGR < 19 pour tous les flux lumineux
- Réduction de l'éblouissement selon la norme EN 12464-1
- Avec l'accessoire prévu à cet effet, il est possible de réaliser une alimentation en rangée continue
- Disponible avec un détecteur de mouvement et un capteur de lumière du jour. Consulter notre service des ventes
- Versions en couleur spéciale disponibles. Consulter notre service des ventes



pg 108
SL629 PL



pg 110
SL629 PL CM

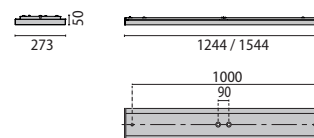

7 kg

SL629 AB PRISM

IP20 - IK05 - 650 °C



PUISSANCE [W] CLASSE ENEC DIMEN 12464-1 CRI KELVIN FLUX NOMINAL [lm] FLUX RÉEL [lm] COULEUR/ FINISSAGE LONGUEUR [mm] CODE PRONTO

Power LED 220-240 V 50/60 Hz

69	I	✓	-	80	4000	12000	8070	■	1544	8629661613430	-
69	I	✓	-	80	3000	11640	7830	■	1544	8629661613330	-
69	I	✓	-	80	4000	12000	8070	□	1544	8629661613410	-
69	I	✓	-	80	3000	11640	7830	□	1544	8629661613310	-
54	I	-	-	90	4000	8520	5830	□	1244	3112478	-
54	I	-	-	90	3000	8000	5570	□	1244	3112438	-
54	I	✓	-	80	4000	8900	5970	■	1244	8629661453430	-
54	I	✓	-	80	3000	8630	5790	■	1244	8629661453330	-
54	I	✓	-	80	4000	8900	5970	□	1244	8629661453410	-
54	I	✓	-	80	3000	8630	5790	□	1244	8629661453310	-
31	I	-	✓	90	4000	10500	3910	□	1544	3112436	-
31	I	-	✓	90	3000	10000	3730	□	1544	3112434	-
31	I	✓	✓	80	4000	6000	4000	■	1544	8629661403430	-
31	I	✓	✓	80	3000	5820	3880	■	1544	8629661403330	-
31	I	✓	✓	80	4000	6000	4000	□	1544	8629661403410	-
31	I	✓	✓	80	3000	5820	3880	□	1544	8629661403310	-
26	I	-	✓	90	4000	4260	3040	□	1244	3112477	-
26	I	-	✓	90	3000	8000	2900	□	1244	3112433	-
26	I	✓	✓	80	4000	4700	3220	■	1244	8629661283430	-
26	I	✓	✓	80	3000	4560	3120	■	1244	8629661283330	-
26	I	✓	✓	80	4000	4700	3220	□	1244	8629661283410	-
26	I	✓	✓	80	3000	4560	3120	□	1244	8629661283310	-

Power LED - gradable DALI 220-240 V 50/60 Hz

69	I	✓	-	80	4000	12000	8070	■	1544	8629661616430	-
69	I	✓	-	80	3000	11640	7830	■	1544	8629661616330	-
69	I	✓	-	80	4000	12000	8070	□	1544	8629661616410	-
69	I	✓	-	80	3000	11640	7830	□	1544	8629661616310	-
54	I	-	-	90	4000	8520	5830	□	1244	3112479	-
54	I	-	-	90	3000	8000	5570	□	1244	3112439	-
54	I	✓	-	80	4000	8900	5970	■	1244	8629661456430	-
54	I	✓	-	80	3000	8630	5790	■	1244	8629661456330	-
54	I	✓	-	80	4000	8900	5970	□	1244	8629661456410	-
54	I	✓	-	80	3000	8630	5790	□	1244	8629661456310	-
31	I	-	✓	90	4000	10500	3910	□	1544	3112437	-
31	I	-	✓	90	3000	10000	3730	□	1544	3112435	-
31	I	✓	✓	80	4000	6000	4000	■	1544	8629661406430	-
31	I	✓	✓	80	3000	5820	3880	■	1544	8629661406330	-
31	I	✓	✓	80	4000	6000	4000	□	1544	8629661406410	-
31	I	✓	✓	80	3000	5820	3880	□	1544	8629661406310	-

Accessoires obligatoires

DESCRIPTION COULEUR CODE PRONTO

SL629 AB

Assembly kit continuous line **3117260** -

SL630 AB



Flughafen Office - Hannover - Germany

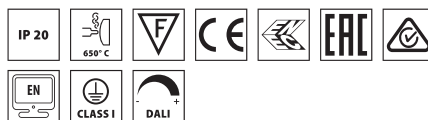

Scannez le QR-code pour recevoir les informations les plus récentes

- GR-RAL9006 / Gris RAL9006 / Poudrée
- WH-RAL9016 / Blanc RAL9016 / Poudrée

Luminaire à LED en saillie d'intérieur pour installation en surface, composé de :

- Boîtier en tôle d'acier, embouts en aluminium moulé sous pression et peints
- Diffuseur prismatique pour une diffusion efficace de la lumière, une minimisation de l'éblouissement et une grande homogénéité
- Version de rénovation d'une largeur de luminaire > 370 mm afin de recouvrir des perçages existants
- Distribution de la lumière directe
- LED avec technologie Sidelight pour une distribution lumineuse homogène sur l'ensemble de la zone
- Tolérance des couleurs selon MacAdam ≤ 3 SDCM
- Réduction de l'éblouissement selon la norme EN 12464-1
- Module d'éclairage interchangeable au moyen d'un mécanisme enfichable
- Disponible avec un détecteur de mouvement et un capteur de lumière du jour. Consulter notre service des ventes
- Versions en couleur spéciale disponibles. Consulter notre service des ventes



pg 108
SL629 PL



pg 110
SL629 PL CM

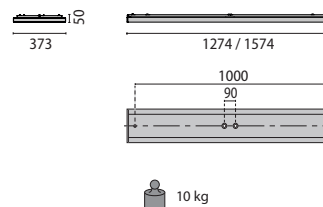

SL630 AB PRISM

IP20 - IK05 - 650 °C



PUISSANCE [W]	CLASSE	ENEC	DIN EN 12464-1	CRI	KELVIN	FLUX NOMINAL [lm]	FLUX RÉEL [lm]	COULEUR / FINISSAGE	LONGUEUR [mm]	CODE	PRONTO
---------------	--------	------	----------------	-----	--------	-------------------	----------------	---------------------	---------------	------	--------

Power LED 220-240 V 50/60 Hz

49	I	✓	✓	80	4000	9400	6270	■	1574	8630661613430	-
49	I	✓	✓	80	3000	9120	6080	■	1574	8630661613330	-
49	I	✓	✓	80	4000	9400	6270	□	1574	8630661613410	-
49	I	✓	✓	80	3000	9120	6080	□	1574	8630661613310	-
40	I	✓	✓	80	4000	7200	4860	■	1274	8630661453430	-
40	I	✓	✓	80	3000	6980	4710	■	1274	8630661453330	-
40	I	✓	✓	80	4000	7200	4860	□	1274	8630661453410	-
40	I	✓	✓	80	3000	6980	4710	□	1274	8630661453310	-

Power LED - gradable DALI 220-240 V 50/60 Hz

49	I	✓	✓	80	4000	9400	6270	■	1574	8630661616430	-
49	I	✓	✓	80	3000	9120	6080	■	1574	8630661616330	-
49	I	✓	✓	80	4000	9400	6270	□	1574	8630661616410	-
49	I	✓	✓	80	3000	9120	6080	□	1574	8630661616310	-
40	I	✓	✓	80	4000	7200	4860	■	1274	8630661456430	-
40	I	✓	✓	80	3000	6980	4710	■	1274	8630661456330	-
40	I	✓	✓	80	4000	7200	4860	□	1274	8630661456410	-
40	I	✓	✓	80	3000	6980	4710	□	1274	8630661456310	-

Bureau

RONDA+ LED



Scannez le QR-code pour recevoir les informations les plus récentes

WH-87 / Blanc / Poudrée

Luminaire apparent basse luminance équipé d'une grille en aluminium satiné idéal pour l'éclairage de bureaux, salles de conférences, surfaces commerciales, composé de :

- Boîtier en tôle d'acier, peint
- Réflecteur en aluminium satiné maintenu par 4 ressorts invisibles
- Réflecteur suspendu à la base lors du remplacement des lampes
- Driver intégré



Municipal Building - Castel Goffredo - Mantua - Italy

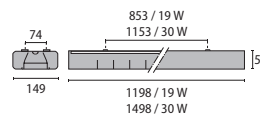

RONDA+ LED
1X

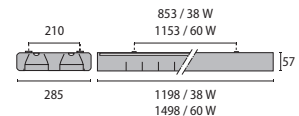

RONDA+ LED
2X

RONDA+ LED 1X

IP20 - IK07

PUISANCE [W]	CLASSE	ENEC	DIN EN 12464-1	CRI	KELVIN	FLUX NOMINAL [lm]	FLUX RÉEL [lm]	COULEUR / FINISSAGE	LONGUEUR [mm]	CODE	PRONTO
Power LED 220-240 V 50/60 Hz											
30	I	-	-	80	4000	-	3100	<input type="checkbox"/>	1498	3100085	-
19	I	-	-	80	4000	-	1900	<input type="checkbox"/>	1198	3100084	-



RONDA+ LED 2X

IP20 - IK07

PUISANCE [W]	CLASSE	ENEC	DIN EN 12464-1	CRI	KELVIN	FLUX NOMINAL [lm]	FLUX RÉEL [lm]	COULEUR / FINISSAGE	LONGUEUR [mm]	CODE	PRONTO
Power LED 220-240 V 50/60 Hz											
60	I	-	-	80	4000	-	6200	<input type="checkbox"/>	1498	3100087	-
38	I	-	-	80	4000	-	3800	<input type="checkbox"/>	1198	3100086	-



SL764+ RE

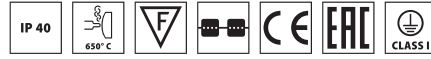
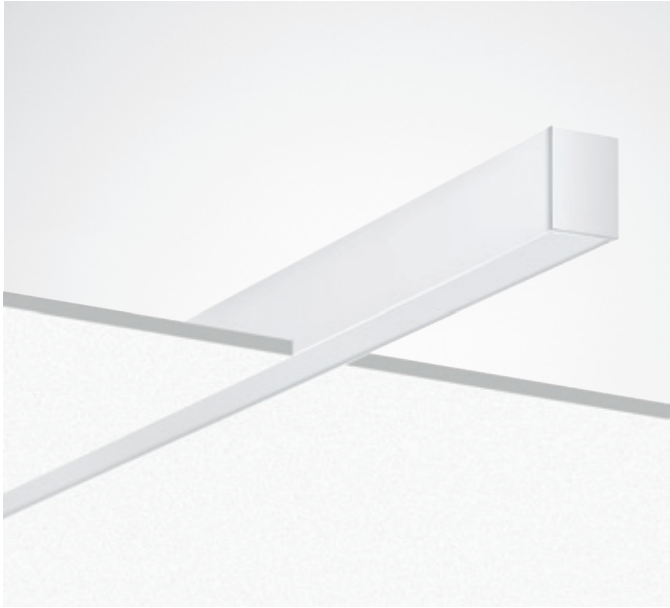

Scannez le QR-code pour recevoir les informations les plus récentes

WH-RAL9016 / Blanc RAL9016 / Poudrée

Luminaire encastrés LED, composée de :

- Boîtier en aluminium extrudé, embouts en aluminium moulé sous pression et peints
- Diffuseur en PMMA opale pour une diffusion optimale de la lumière et avec une uniformité élevée
- Design sobre et épuré avec des embouts affleurants
- Optique parfaite grâce aux raccords en profilé de très haute qualité
- Appareil prédisposé pour le raccordement en cascade
- Montage simple et confortable
- Modules d'éclairage interchangeables
- Distribution de la lumière directe
- Tolérance des couleurs selon MacAdam ≤ 3 SDCM
- Doté des accessoires nécessaires pour le montage en encastrement
- De nombreuses autres versions de luminaires et de configurations de lignes de lumière sont disponibles sur www.light-performer.com



pg 97
SL764+ PL



pg 126
SL764+ RF



SL764+ RE OP

IP40 - IK05 - 650 °C

PUISSANCE [W] CLASSE ENEC DIM EN 12464-1 CRI KELVIN FLUX NOMINAL [lm] FLUX RÉEL [lm] COULEUR / FINISSAGE LONGUEUR [mm] CODE PRONTO

Power LED 220-240 V 50/60 Hz

12	I	-	-	80	4000	2150	1860	<input type="checkbox"/>	1412	3109604	-
12	I	-	-	80	3000	2040	1770	<input type="checkbox"/>	1412	3109603	-
10	I	-	-	80	4000	1720	1490	<input type="checkbox"/>	1132	3109602	-
10	I	-	-	80	3000	1630	1410	<input type="checkbox"/>	1132	3109601	-



LE CONFIGURATEUR D'ÉCLAIRAGE LIGHT-PERFORMER®
www.light-performer.com

SL764+ RF

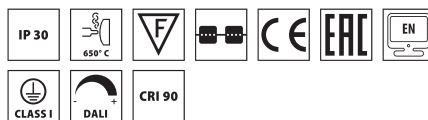
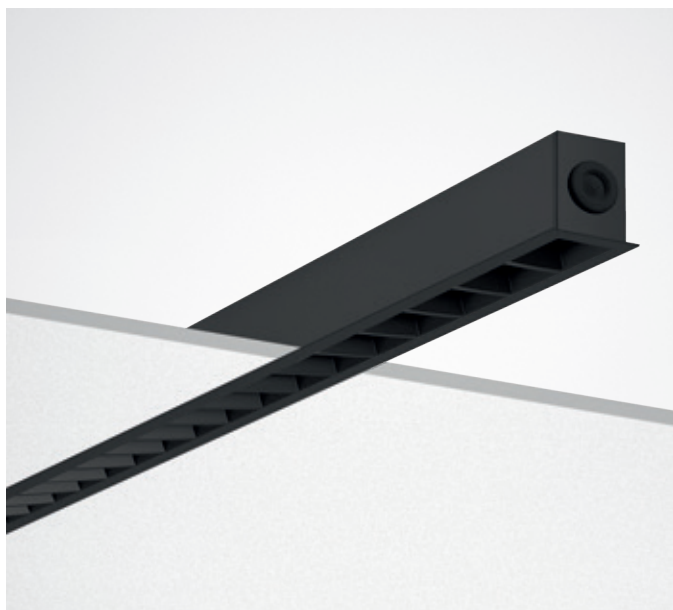

- BK-RAL9005 / Noir RAL9005 / Poudrée
- WH-RAL9016 / Blanc RAL9016 / Poudrée

Scannez le QR-code pour recevoir les informations les plus récentes

Appareil LED pour installation au plafond, composé de :

- Boîtier en aluminium extrudé, embouts en aluminium moulé sous pression et peints
- Design sobre et épuré avec des embouts affleurants
- Optique parfaite grâce aux raccords en profilé de très haute qualité
- Trame noire pour une efficacité maximale d'éclairage, une réduction de l'éblouissement et avec une uniformité élevée de la lumière
- Appareil prédisposé pour le raccordement en cascade
- Montage simple et confortable
- Modules d'éclairage interchangeables
- Distribution de la lumière directe
- Tolérance des couleurs selon MacAdam ≤ 3 SDCM
- Doté des accessoires nécessaires pour le montage en encastrement
- De nombreuses autres versions de luminaires et de configurations de lignes de lumière sont disponibles sur www.light-performer.com



pg 97
SL764+ PL

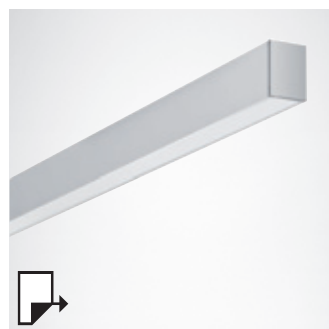

pg 125
SL764+ RE



LE CONFIGURATEUR D'ÉCLAIRAGE LIGHT-PERFORMER®
www.light-performer.com

SL764+ RF LV

IP30 - IK05 - 650 °C



PUISSANCE [W]	CLASSE	ENEC	DIN EN 12464-1	CRI	KELVIN	FLUX NOMINAL [lm]	FLUX RÉEL [lm]	COULEUR / FINISSAGE	LONGUEUR [mm]	CODE	PRONTO
---------------	--------	------	----------------	-----	--------	-------------------	----------------	---------------------	---------------	------	--------

Power LED 220-240 V 50/60 Hz

32	I	-	✓	90	4000	4670	3870	■	1428	3112579	-
32	I	-	✓	90	3000	4430	3670	■	1428	3112578	-
32	I	-	✓	90	4000	4670	3870	□	1428	3113771	-
32	I	-	✓	90	3000	4430	3670	□	1428	3113770	-
32	I	-	✓	80	4000	5340	4430	■	1428	3112581	-
32	I	-	✓	80	3000	5180	4290	■	1428	3112580	-
25	I	-	✓	90	4000	3740	3100	■	1148	3112575	-
25	I	-	✓	90	3000	3540	2940	■	1148	3112574	-
25	I	-	✓	90	4000	3740	3100	□	1148	3113769	-
25	I	-	✓	90	3000	3540	2940	□	1148	3113768	-
25	I	-	✓	80	4000	4270	3540	■	1148	3112577	-
25	I	-	✓	80	3000	4140	3440	■	1148	3112576	-

Power LED - gradable DALI 220-240 V 50/60 Hz

32	I	-	✓	90	4000	4670	3870	■	1428	3112587	-
32	I	-	✓	90	3000	4430	3670	■	1428	3112586	-
32	I	-	✓	90	4000	4670	3870	□	1428	3113775	-
32	I	-	✓	90	3000	4430	3670	□	1428	3113774	-
32	I	-	✓	80	4000	5340	4430	■	1428	3112589	-
32	I	-	✓	80	3000	5180	4290	■	1428	3112588	-
25	I	-	✓	90	4000	3740	3100	■	1148	3112583	-
25	I	-	✓	90	3000	3540	2940	■	1148	3112582	-
25	I	-	✓	90	4000	3740	3100	□	1148	3113773	-
25	I	-	✓	90	3000	3540	2940	□	1148	3113772	-
25	I	-	✓	80	4000	4270	3540	■	1148	3112585	-
25	I	-	✓	80	3000	4140	3440	■	1148	3112584	-

Bureau

SL787+ RE

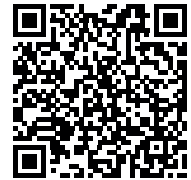
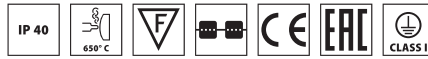
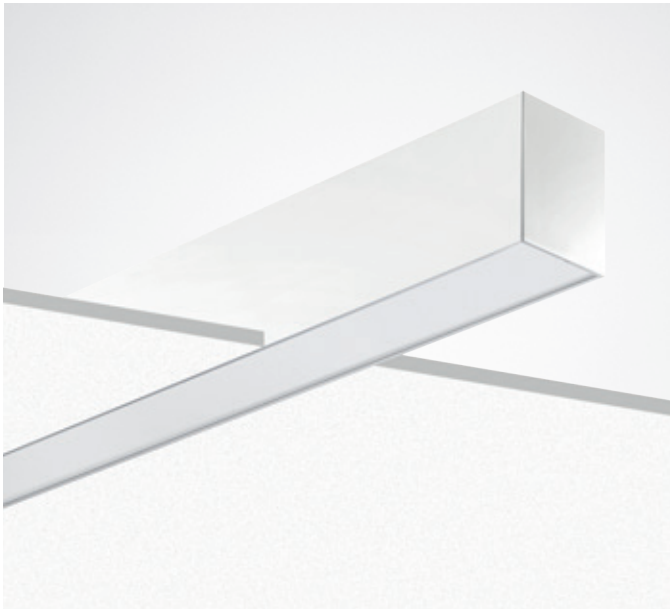

Scannez le QR-code pour recevoir les informations les plus récentes

WH-RAL9016 / Blanc RAL9016 / Poudrée

Luminaire encastrés LED, composée de :

- Boîtier en aluminium extrudé, embouts en aluminium moulé sous pression et peints
- Diffuseur en PMMA opale pour une diffusion optimale de la lumière et avec une uniformité élevée
- Design sobre et épuré avec des embouts affleurants
- Optique parfaite grâce aux raccords en profilé de très haute qualité
- UGR <19 pour tous les flux lumineux
- Appareil prédisposé pour le raccordement en cascade
- Montage simple et confortable
- Modules d'éclairage interchangeables
- Distribution de la lumière directe
- Tolérance des couleurs selon MacAdam ≤3 SDCM
- Doté des accessoires nécessaires pour le montage en encastrément
- De nombreuses autres versions de luminaires et de configurations de lignes de lumière sont disponibles sur www.light-performer.com



pg 92
SL787+ PL



SL787+ RE OP

IP40 - IK05 - 650 °C

PUISANCE (W)	CLASSE	ENEC	DIN EN 12464-1	CRI	KELVIN	FLUX NOMINAL (lm)	FLUX REEL (lm)	COULEUR / FINISSAGE	LONGUEUR (mm)	CODE	PRONTO
Power LED 220-240 V 50/60 Hz											
12	I	-	-	80	4000	2150	1910	<input type="checkbox"/>	1412	3109612	-
12	I	-	-	80	3000	2040	1820	<input type="checkbox"/>	1412	3109611	-
10	I	-	-	80	4000	1720	1530	<input type="checkbox"/>	1132	3109610	-
10	I	-	-	80	3000	1630	1450	<input type="checkbox"/>	1132	3109609	-



LE CONFIGURATEUR D'ÉCLAIRAGE LIGHT-PERFORMER®
www.light-performer.com



AMIGO 36

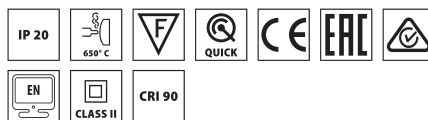

Scannez le QR-code pour recevoir les informations les plus récentes

WH-87 / Blanc / Poudrée

Luminaire à encastrer ultra plat à LED composé de :

- Boîtier en tôle d'acier perforé, galvanisé et peint
- Groupe optique se composant de lentilles en PMMA et de réflecteurs en polycarbonate blanc pour optimiser la distribution lumineuse
- UGR<16
- Driver externe ON/OFF inclus
- Secours 3h
- Connecteur Wieland GST18i3

Options :

- Driver DALI disponible. Consulter notre service des ventes
- Kit pour installation en saillie

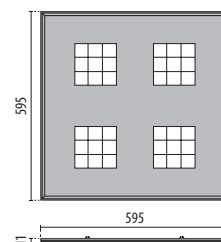
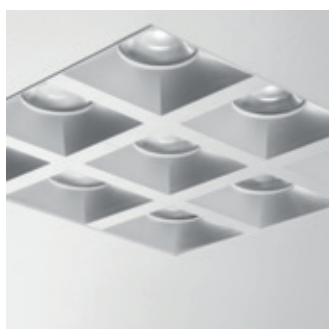

AMIGO 36 S/EW

IP20 - IK05 - 650 °C

PUISSANCE [W]	CLASSE	ENEC	DIN EN 12464-1	CRI	KELVIN	FLUX NOMINAL [lm]	FLUX RÉEL [lm]	COULEUR / FINISSAGE	LONGUEUR [mm]	CODE	PRONTO
Power LED 220-240 V 50/60 Hz											
25	II	-	✓	90	4000	4392	3091	□	595	3109251	-
25	II	-	✓	90	3000	4100	2900	□	595	3108208	-
25	II	-	✓	80	4000	5110	3604	□	595	3108209	-
25	II	-	✓	80	3000	4680	3383	□	595	3109250	-



AMIGO 36 WIELAND

IP20 - IK05 - 650 °C

PUISSANCE [W]	CLASSE	ENEC	DIN EN 12464-1	CRI	KELVIN	FLUX NOMINAL [lm]	FLUX RÉEL [lm]	COULEUR / FINISSAGE	LONGUEUR [mm]	CODE	PRONTO
Power LED 220-240 V 50/60 Hz											
25	II	-	✓	90	4000	4392	3091	□	595	3110032	-
25	II	-	✓	90	3000	4100	2900	□	595	3110039	-
25	II	-	✓	80	4000	5110	3604	□	595	3110038	-
25	II	-	✓	80	3000	4680	3383	□	595	3110031	-

Bureau

Accessoires

DESCRIPTION	COULEUR	CODE	PRONTO
AMIGO 36			
Driver DALI		3109055	-
Ceiling kit		19-02531	-
Kit EM3P		3111872	-



3109055



19-02531

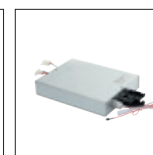

3111872

PLATO 600

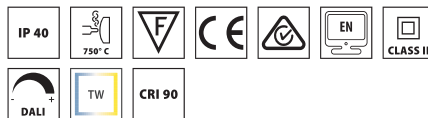

Scannez le QR-code pour recevoir les informations les plus récentes

WH-87 / Blanc / Poudrée

Luminaire à encastrer ultra plat à LED composé de :

- Cadre en aluminium extrudé, peint
- Un diffuseur en technopolymère microprismatique pour une diffusion homogène, un éblouissement réduit et une uniformité de lumière élevée
- UGR<19
- Driver externe ON/OFF inclus

Options :

- Possibilité d'installation en suspension en utilisant le "kit de suspension" en accessoire
- Kit pour installation en saillie
- Secours 3h
- Driver gradable 1-10 V
- Gradation (DALI)



Ayal Kaas Company - Westzaan - Netherlands



pg 134
PLATO 625

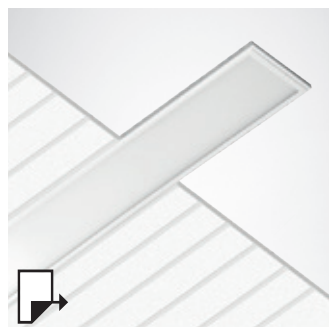

pg 137
PLATO 1200

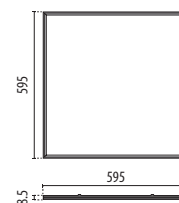

PLATO 600 MP

IP40 - IK06 - 750 °C

PUISSANCE [W]	CLASSE	ENEC	DIN EN 12464-1	CRI	KELVIN	FLUX NOMINAL [lm]	FLUX REEL [lm]	COULEUR / FINISSAGE	LONGUEUR [mm]	CODE	PRONTO
Power LED 220-240 V 50/60 Hz											
32	II	-	✓	90	4000	5110	4026	□	595	3116610	-
32	II	-	✓	90	3000	4540	3706	□	595	3116609	-
32	II	-	✓	80	4000	5054	4080	□	595	3116608	
32	II	-	✓	80	3000	4718	3848	□	595	3116607	

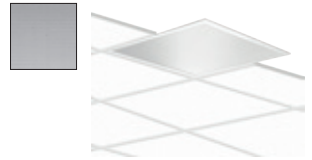

PLATO 600 MULTIPOWER

IP40 - IK06 - 750 °C

PUISSANCE [W]	CLASSE	ENEC	DIN EN 12464-1	CRI	KELVIN	FLUX NOMINAL [lm]	FLUX REEL [lm]	COULEUR / FINISSAGE	LONGUEUR [mm]	CODE	PRONTO
Power LED 220-240 V 50/60 Hz											
22/28/33/38	II	-	✓	90	4000	5840	4766	□	595	3117957	-
22/28/33/38	II	-	✓	90	3000	5280	4307	□	595	3117956	-
22/28/33/38	II	-	✓	80	4000	5750	4686	□	595	3117955	-
22/28/33/38	II	-	✓	80	3000	5210	4252	□	595	3117954	-



PLATO 600 TUNABLE WHITE

IP40 - IK06 - 750 °C

PUISSANCE [W]	CLASSE	ENEC	DIN EN 12464-1	CRI	KELVIN	FLUX NOMINAL [lm]	FLUX REEL [lm]	COULEUR / FINISSAGE	LONGUEUR [mm]	CODE	PRONTO
TunableWhite Power LED - dimmable DALI DT8 - 220-240 V 50/60 Hz											
33	II	-	✓	80	tw 2700-6500	5880	3857	□	595	3117964	-



Boitiers d'alimentation

DESCRIPTION	COULEUR	CODE	PRONTO
PLATO 600			
Driver 36 W DALI		19-02565	-
Driver 36 W 1-10 V push		19-02566	-



19-02565



19-02566

Accessoires

DESCRIPTION	COULEUR	CODE	PRONTO
PLATO 600			
Kit EM3P		19-02567	-
Ceiling kit		3116983	
Kit suspension		3116616	



19-02567

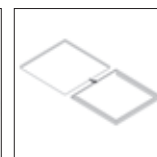

3116983

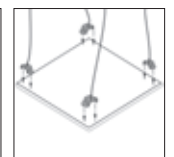

3116616

PLATO 625

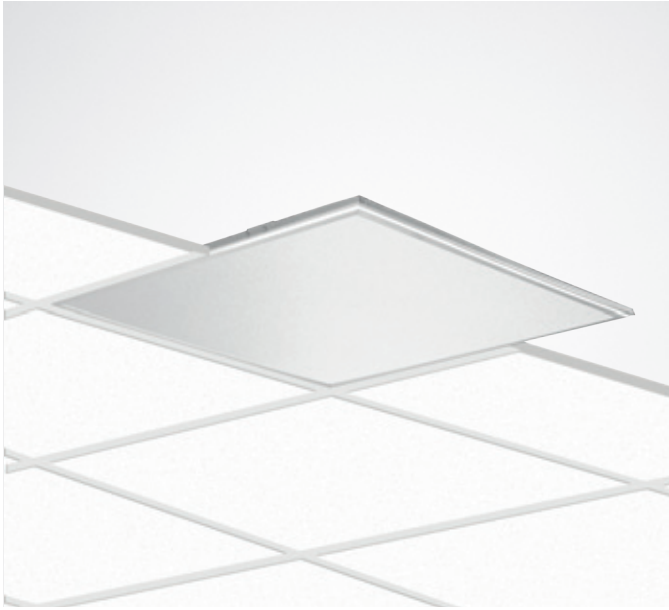

Timing fitness center - Brescia - Italy

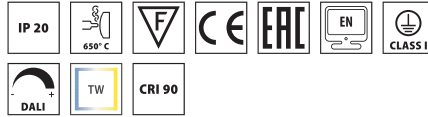

Scannez le QR-code pour recevoir les informations les plus récentes

WH-RAL9016 / Blanc RAL9016 / Poudrée

Luminaire à LED à encastrer pour l'intérieur, composé de :

- Boîtier en aluminium extrudé et peint
- L'appareil est disponible avec des optiques différentes :
 - Diffuseur en PMMA opale pour une diffusion optimale de la lumière et avec une uniformité élevée
 - Diffuseur microprismatique pour une diffusion efficace de la lumière, une réduction de l'éblouissement et avec une uniformité élevée de la lumière (MP)
 - LED avec technologie Sidelight pour une distribution lumineuse homogène sur l'ensemble de la zone
 - Quatre niveaux d'intensité adaptables par commutateur
 - Version MULTIPOWER : réduction de l'éblouissement selon la norme EN 12464-1 (au niveau de puissance le plus faible)
 - La version Tunable White permet de régler manuellement le niveau d'éclairage et la couleur de lumière de 2 700 K à 6 500 K (DALI DT8)
 - Convient aux plafonds à éléments modulaires et à caissons
 - Driver intégré
 - Indice de protection IP43 (concerne la surface d'émission lumineuse pour l'installation dans les plafonds fermés)
 - Le panneau peut être utilisé également en suspension, au plafond et semi-encastré

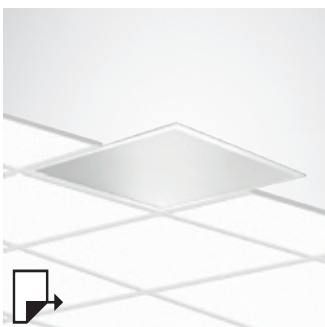

pg 132
PLATO 600



pg 137
PLATO 1200

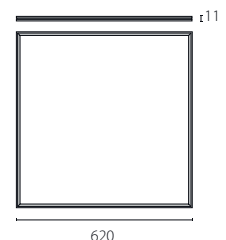

620
PLATO SQUARE
625

PLATO 625 MP

IP20 - IK06 - 650 °C

PUISSANCE [W]	CLASSE	ENEC	DIN EN 12464-1	CRI	KELVIN	FLUX NOMINAL [lm]	FLUX RÉEL [lm]	COULEUR / FINISSAGE	LONGUEUR [mm]	CODE	PRONTO
Power LED - gradable DALI 220-240 V 50/60 Hz											
41	I	-	✓ 90	4000	5530	3950	<input type="checkbox"/>	620	3118514	-	
41	I	-	✓ 90	3000	5530	4030	<input type="checkbox"/>	620	3118513	-	
41	I	-	✓ 80	4000	6500	4650	<input type="checkbox"/>	620	3118512	-	
41	I	-	✓ 80	3000	6500	4740	<input type="checkbox"/>	620	3118511	-	
31	I	-	✓ 80	tw 2700-6500	5600	3860	<input type="checkbox"/>	620	3118515	-	



PLATO 625 MP MULTIPOWER

IP20 - IK06 - 650 °C

PUISSANCE [W]	CLASSE	ENEC	DIN EN 12464-1	CRI	KELVIN	FLUX NOMINAL [lm]	FLUX RÉEL [lm]	COULEUR / FINISSAGE	LONGUEUR [mm]	CODE	PRONTO
Power LED 220-240 V 50/60 Hz											
23/29/35/41	I	-	✓ 90	4000	5530	3950	<input type="checkbox"/>	620	3118510	-	
23/29/35/41	I	-	✓ 90	3000	5530	4030	<input type="checkbox"/>	620	3118509	-	
23/29/35/41	I	-	✓ 80	4000	6500	4650	<input type="checkbox"/>	620	3118508	-	
23/29/35/41	I	-	✓ 80	3000	6500	4740	<input type="checkbox"/>	620	3118507	-	



PLATO 625 OP

IP20 - IK06 - 650 °C

PUISSANCE [W]	CLASSE	ENEC	DIN EN 12464-1	CRI	KELVIN	FLUX NOMINAL [lm]	FLUX RÉEL [lm]	COULEUR / FINISSAGE	LONGUEUR [mm]	CODE	PRONTO
Power LED - gradable DALI 220-240 V 50/60 Hz											
41	I	-	90	4000	5530	4150	<input type="checkbox"/>	620	3118505	-	
41	I	-	90	3000	5530	4150	<input type="checkbox"/>	620	3118504	-	
41	I	-	80	4000	6500	4880	<input type="checkbox"/>	620	3117705	-	
41	I	-	80	3000	6500	4890	<input type="checkbox"/>	620	3117704	-	
32	I	-	80	tw 2700-6500	5500	4150	<input type="checkbox"/>	620	3118506	-	



PLATO 625 OP MULTIPOWER

IP20 - IK06 - 650 °C

PUISSANCE [W]	CLASSE	ENEC	DIN EN 12464-1	CRI	KELVIN	FLUX NOMINAL [lm]	FLUX RÉEL [lm]	COULEUR / FINISSAGE	LONGUEUR [mm]	CODE	PRONTO
Power LED 220-240 V 50/60 Hz											
23/29/35/41	I	-	✓ 90	4000	5530	4150	<input type="checkbox"/>	620	3118503	-	
23/29/35/41	I	-	✓ 90	3000	5530	4150	<input type="checkbox"/>	620	3118502	-	
23/29/35/41	I	-	80	4000	6500	4880	<input type="checkbox"/>	620	3114723		
23/29/35/41	I	-	80	3000	6500	4890	<input type="checkbox"/>	620	3114722		



Accessoires

DESCRIPTION	COULEUR	CODE	PRONTO
PLATO 625			
Ceiling kit	<input type="checkbox"/>	3118552	-
Cadre de montage apparent	<input type="checkbox"/>	86256010	-
Rosace de plafond	<input type="checkbox"/>	890000410	
Suspensions de câble en Y (1,5 m)		86252015	
Alimentation secteur (3-broches)		8103031800	-
Alimentation secteur (5-broches)		8105031800	-

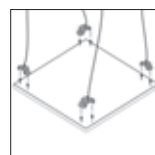

3118552

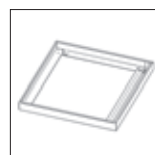

86256010



890000410

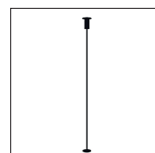

86252015



8103031800



8105031800



Tabor College Oscar Romero - Hoorn - Netherlands

PLATO 1200

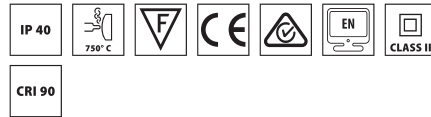

Scannez le QR-code pour recevoir les informations les plus récentes

WH-87 / Blanc / Poudrée

Luminaire à encastrer ultra plat à LED composé de :

- > Cadre en aluminium extrudé, peint
- > Diffuseur en technopolymère
- > Diffuseur microprismatique pour une diffusion efficace de la lumière, une réduction de l'éblouissement et avec une uniformité élevée de la lumière (MP)
- > UGR<19
- > Driver externe ON/OFF inclus

Options :

- > Possibilité d'installation en suspension en utilisant le "kit de suspension" en accessoire
- > Gradation (DALI)
- > Driver gradable 1-10 V
- > Secours 3h

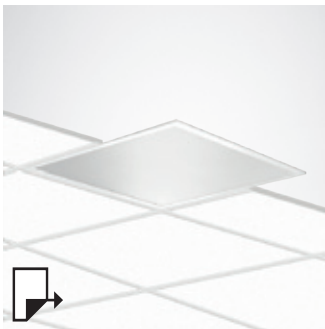

pg 132
PLATO 600



pg 134
PLATO 625

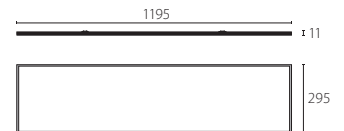

PLATO 1200 MP

IP40 - IK06 - 750 °C

PUISSANCE (W)	CLASSE	ENEC	DIN EN 12464-1	CRI	KELVIN	FLUX NOMINAL (lm)	FLUX RÉEL (lm)	COULEUR / FINISSAGE	LONGUEUR (mm)	CODE	PRONTO
Power LED 220-240 V 50/60 Hz											
32	II	-	✓	90	4000	4190	3654	<input type="checkbox"/>	1195	3116614	-
32	II	-	✓	90	3000	4020	3307	<input type="checkbox"/>	1195	3116613	-
32	II	-	✓	80	4000	5240	4245	<input type="checkbox"/>	1195	3116612	
32	II	-	✓	80	3000	4660	3802	<input type="checkbox"/>	1195	3116611	

Boîtiers d'alimentation

DESCRIPTION	COULEUR	CODE	PRONTO
PLATO 1200			
Driver 36 W DALI		19-02565	-
Driver 36 W 1-10 V push		19-02566	-



19-02565



19-02566

Accessoires

DESCRIPTION	COULEUR	CODE	PRONTO
PLATO 1200			
Kit suspension		3116616	
Kit EM3P		19-02567	-



19-02567

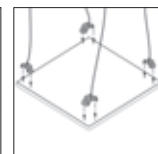

3116616

ELA 600

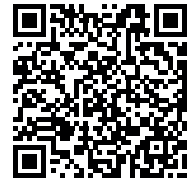
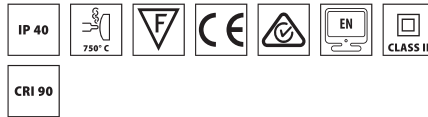

Scannez le QR-code pour recevoir les informations les plus récentes

WH-87 / Blanc / Poudrée

Luminaire à LED à encastrer se composant de:

- Cadre en aluminium extrudé, peint
- Un diffuseur en technopolymère prismatique
- UGR<19
- Driver externe ON/OFF inclus

Options :

- Kit pour installation en saillie
- Secours 3h
- Driver DALI disponible. Consulter notre service des ventes
- Driver électronique 1/10V. Consulter notre service des ventes



pg 139
ELA 625

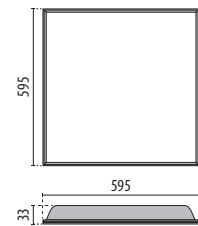

ELA 600 PR

IP40 - IK06 - 750 °C

PUISANCE (W)	CLASSE	ENEC	DIN EN 12464-1	CRI	KELVIN	FLUX NOMINAL (lm)	FLUX RÉEL (lm)	COULEUR / FINISSAGE	LONGUEUR (mm)	CODE	PRONTO
Power LED 220-240 V 50/60 Hz											
32	II	-	✓	90	4000	3980	3476	<input type="checkbox"/>	595	3116606	-
32	II	-	✓	90	3000	3870	3181	<input type="checkbox"/>	595	3116605	-
32	II	-	✓	80	4000	4600	3988	<input type="checkbox"/>	595	3116604	
32	II	-	✓	80	3000	4380	3590	<input type="checkbox"/>	595	3116603	

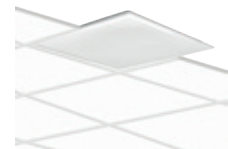

Boîtiers d'alimentation

DESCRIPTION	COULEUR	CODE	PRONTO
ELA 600			
Driver 36 W DALI		19-02565	-
Driver 36 W 1-10V push		19-02566	-



19-02565



19-02566

Accessoires

DESCRIPTION	COULEUR	CODE	PRONTO
ELA 600			
Kit EM3P		19-02567	-



19-02567

ELA 625



WH-RAL9016 / Blanc RAL9016 / Poudrée

Scannez le QR-code pour recevoir les informations les plus récentes

Luminaire à LED à encastrer pour l'intérieur, composé de :

- Boîtier en aluminium extrudé et peint
- Diffuseur prismatique pour une diffusion efficace de la lumière, une réduction de l'éblouissement et avec une uniformité élevée de la lumière
- Réduction de l'éblouissement selon la norme EN 12464-1
- UGR<19
- Convient aux plafonds à éléments modulaires et à caissons
- Tolérance des couleurs selon MacAdam ≤3 SDCM
- Livré avec de ballast électronique



pg 138
ELA 600

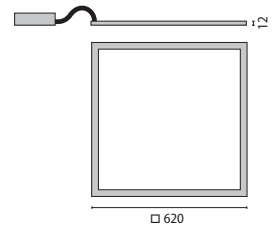

ELA 625 PR

IP20 - IK06 - 650 °C

PUISSANCE (W)	CLASSE	ENEC	DM EN 12464-1	CRI	KELVIN	FLUX NOMINAL (lm)	FLUX REEL (lm)	COULEUR / FINISSAGE	LONGUEUR (mm)	CODE	PRONTO
Power LED 220-240 V 50/60 Hz											
33	I	-	✓	80	4000	-	4150	<input type="checkbox"/>	620	3118517	
33	I	-	✓	80	3000	-	3720	<input type="checkbox"/>	620	3118516	
Power LED - gradable DALI 220-240 V 50/60 Hz											
33	I	-	✓	80	4000	-	4150	<input type="checkbox"/>	620	3118519	
33	I	-	✓	80	3000	-	3720	<input type="checkbox"/>	620	3118518	

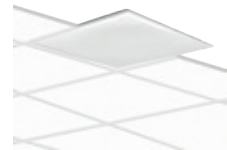

SMALL LINE SL



- BK-RAL9005 / Noir RAL9005 / Poudrée
- WH-RAL9016 / Blanc RAL9016 / Poudrée

Scannez le QR-code pour recevoir les informations les plus récentes

Lampadaire sur pié à (SL) pour intérieur, composé de :

- Tête du luminaire et support en aluminium extrudé, embase en acier, peints
- D'étroites arêtes à interstices ouverts confèrent au luminaire une légèreté de design unique en son genre
- Un pied en U pratique permet un positionnement flexible et affleurant de la lampe sur le bureau
- Module d'éclairage à réflecteurs sphériques brillantés fabriqués en aluminium extra pur pour un degré de luminosité maximal ainsi qu'un rendu neutre des couleurs
- Diffusion de la lumière directe / indirecte
- Éclairage direct et indirect réglable individuellement avec le système TouchDIM® (pour la version avec capteur de lumière directe et indirecte réglables ensemble via TouchDIM®)
- Tolérance des couleurs selon MacAdam ≤ 3 SDCM
- Réduction de l'éblouissement selon la norme EN 12464-1
- Disponible avec un détecteur de mouvement et un capteur de lumière du jour
- Toutes les versions sont également disponibles en noir sur demande, sans incidence sur le prix
- Design by BÜRO SOMMER



pg 94
SMALL LINE PL

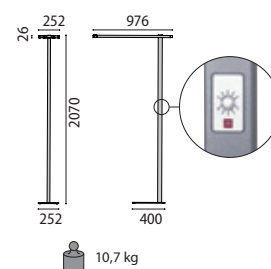

SMALL LINE SL REFLECTOR

IP20 - IK05 - 650 °C



PUISSANCE (W)	CLASSE	ENEC	DIVIN EN 12464-1	CRI	KELVIN	FLOUX NOMINAL (lm)	FLOUX REEL (lm)	COULEUR / FINISSAGE	CODE	PRONTO
---------------	--------	------	------------------	-----	--------	--------------------	-----------------	---------------------	------	--------

Power LED - convertisseur numérique gradable DALI - 220-240 V 50/60 Hz

88	I	-	✓	80	4000	13100	9680	■	3115401	-
88	I	-	✓	80	3000	12710	9390	■	3115400	-
88	I	-	✓	80	4000	13100	9680	□	8726741885410	-
88	I	-	✓	80	3000	12710	9390	□	8726741885310	-
63	I	-	✓	80	4000	9700	7150	□	8726741595410	-
63	I	-	✓	80	3000	9410	6940	□	8726741595310	-

Power LED - capteur de lumière du jour et détecteur de mouvement - 220-240 V 50/60 Hz

88	I	-	✓	80	4000	13100	9680	■	3115403	-
88	I	-	✓	80	3000	12710	9390	■	3115402	-
88	I	-	✓	80	4000	13100	9680	□	8726741888410	-
88	I	-	✓	80	3000	12710	9390	□	8726741888310	-
63	I	-	✓	80	4000	9700	7150	□	8726741598410	-
63	I	-	✓	80	3000	9410	6940	□	8726741598310	-

Bureau

Accessoires

DESCRIPTION	COULEUR	CODE	PRONTO
-------------	---------	------	--------

SMALL LINE PL

Télécommande "Master" pour les versions avec capteur		8118000257	-
Télécommande "User" pour les versions avec capteur		8118000647	-

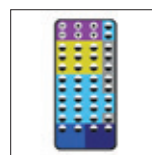

8118000257



8118000647



SL764+ SL

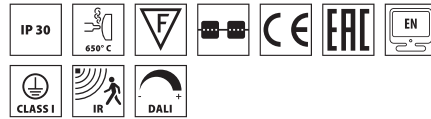

■ BK-RAL9005 / Noir RAL9005 / Poudrée

Scannez le QR-code pour recevoir les informations les plus récentes

Lampadaire sur pié à (SL) pour intérieur, composé de :

- Tête du luminaire et support en aluminium extrudé, embase en acier, peints
- Un pied en U pratique permet un positionnement flexible et affleurant de la lampe sur le bureau
- Trame noire pour une efficacité maximale d'éclairage, une réduction de l'éblouissement et avec une uniformité élevée de la lumière
- Diffusion de la lumière directe / indirecte
- Réduction de l'éblouissement selon la norme EN 12464-1
- Disponible avec un détecteur de mouvement et un capteur de lumière du jour
- La zone de détection étendue détecte l'activité sur les postes de travail et régule la tête d'éclairage (part directe et indirecte) en parallèle
- Zone de détection du capteur avec système d'ombrage réglable avec précision
- La part de lumière directe et indirecte peut être allumée et atténuée séparément à l'aide d'un bouton
- Tolérance des couleurs selon MacAdam ≤ 3 SDCM
- Doté de câble d'alimentation flexible avec prise
- Versions en couleur spéciale disponibles. Consulter notre service des ventes



pg 97
SL764+ PL

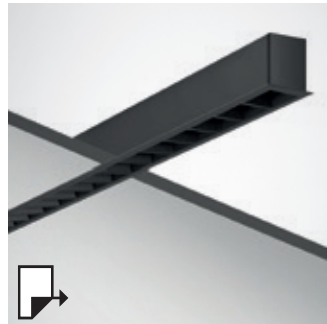

pg 126
SL764+ RF

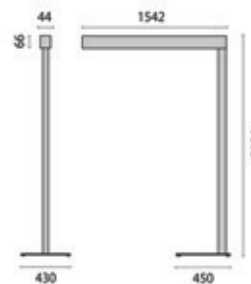

SL764+ SL
SINGLE

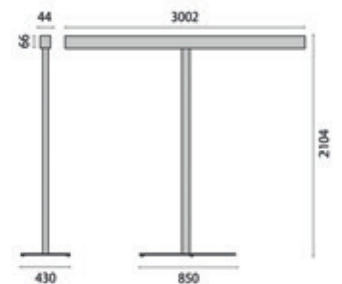

SL764+ SL
DOUBLE

SL764+ SL SINGLE HEAD LV

IP30 - IK05 - 650 °C

POISSANCE [W]	CLASSE	ENEC	DIN EN 12464-1	CRI	KELVIN	FLOUX NOMINAL [lm]	FLOUX RÉEL [lm]	COULEUR / FINISSAGE	CODE	PRONTO
Power LED - capteur de lumière du jour et détecteur de mouvement - 220-240 V 50/60 Hz										
71	I	-	✓	80	4000	-	9830	■	3115662	-
71	I	-	✓	80	3000	-	9830	■	3118005	-



SL764+ SL DOUBLE HEAD LV

IP30 - IK05 - 650 °C

POISSANCE [W]	CLASSE	ENEC	DIN EN 12464-1	CRI	KELVIN	FLOUX NOMINAL [lm]	FLOUX RÉEL [lm]	COULEUR / FINISSAGE	CODE	PRONTO
Power LED - capteur de lumière du jour et détecteur de mouvement - 220-240 V 50/60 Hz										
141	I	-	✓	80	4000	-	19670	■	3115663	-
141	I	-	✓	80	3000	-	19670	■	3118006	-





TAZ Berlin Headquarters - Berlin - Germany

SL720SL LED



- GR-RAL9006 / Gris RAL9006 / Poudrée
- WH-RAL9016 / Blanc RAL9016 / Poudrée

Scannez le QR-code pour recevoir les informations les plus récentes

Lampadaire sur pié à (SL) pour intérieur, composé de :

- Tête du luminaire et support en aluminium extrudé, embase en acier, peints
- Inclinaison de la tête d'éclairage réglable à l'aide d'une vis de réglage
- Un pied en U pratique permet un positionnement flexible et affleurant de la lampe sur le bureau
- Diffuseur microprismatique pour une diffusion efficace de la lumière, une réduction de l'éblouissement et avec une uniformité élevée de la lumière (MP)
- Diffusion de la lumière directe / indirecte
- Tolérance des couleurs selon MacAdam ≤ 3 SDCM
- Possibilité de varier l'intensité de la lumière directe ; température de couleur de 4000 K
- Éclairage direct et indirect réglable (versions 4000 K avec capteur)
- Doté de câble d'alimentation flexible avec prise
- Réduction de l'éblouissement selon la norme EN 12464-1
- Disponible avec un détecteur de mouvement et un capteur de lumière du jour
- La température de couleur et la luminosité de la lumière indirecte sont réglables manuellement via la commande Tunable-White
- La température de couleur et la luminosité de la lumière indirecte sont réglables automatiquement via le HCL (Human Centric Lighting) afin de favoriser la santé et les performances du biorythme
- Versions avec température de couleur de 3000 K sur demande
- La version XL est adaptée pour éclairer simultanément deux postes de travail
- La version D+ : Part de lumière directe accrue, à gradation, température de couleur 4000 K
- La version TWIN est adaptée pour éclairer simultanément deux postes de travail
- La version TWIN : Part d'éclairage direct et indirect commutable/à gradation
- La version TWIN : Commande d'éclairage individuelle de chaque luminaire possible sur demande
- Versions en couleur spéciale disponibles. Consulter notre service des ventes

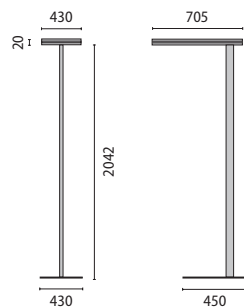

max 16 kg

SL720SL
L LED MICROPRISMA
L D+ LED MICROPRISMA
L ECO LED MICROPRISMA

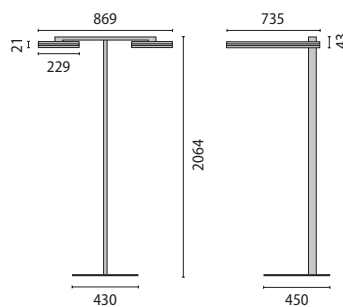

max 20 kg

SL720SL
L TWIN LED MICROPRISMATIC COVER

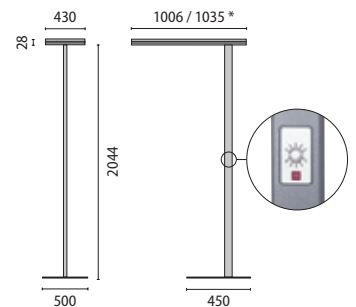

max 17 kg

SL720SL
XL LED MICROPRISMA
* with a sensor function
XL D+ LED MICROPRISMA

SL720SL L LED MICROPRISMA

IP20 - IK05 - 650 °C



POISSANCE [W]	CLASSE	ENEC	DIN EN 12464-1	CRI	KELVIN	FLUX NOMINAL [lm]	FLUX RÉEL [lm]	COULEUR / FINISSAGE	CODE	PRONTO
Power LED - convertisseur numérique gradable DALI - 220-240 V 50/60 Hz										
114	I	-	✓	80	4000	15500	13660	■	8720761115430	-
114	I	-	✓	80	4000	15500	13660	□	8720761115410	-
Power LED - capteur de lumière du jour et détecteur de mouvement - 220-240 V 50/60 Hz										
114	I	-	✓	80	4000	15500	13660	■	8720761118430	-
114	I	-	✓	80	4000	15500	13660	□	8720761118410	-
TunableWhite Power LED - capteur de lumière du jour et détecteur de mouvement + commande Human Centric Lighting - 220-240 V 50/60 Hz										
85	I	-	✓	80	tw 2700-6200	11500	10120	■	8720761778930	-
85	I	-	✓	80	tw 2700-6200	11500	10120	□	8720761778910	-
TunableWhite Power LED - dimmable DALI with switch-key - 220-240 V 50/60 Hz										
85	I	-	✓	80	tw 2700-6200	11500	10120	■	8720761775930	-
85	I	-	✓	80	tw 2700-6200	11500	10120	□	8720761775910	-
TunableWhite Power LED - Human Centric Lighting control - 220-240 V 50/60 Hz										
85	I	-	✓	80	tw 2700-6200	11500	10120	■	8720761779930	-
85	I	-	✓	80	tw 2700-6200	11500	10120	□	8720761779910	-



SL720SL L D+ LED MICROPRISMA

IP20 - IK05 - 650 °C



POISSANCE [W]	CLASSE	ENEC	DIN EN 12464-1	CRI	KELVIN	FLUX NOMINAL [lm]	FLUX RÉEL [lm]	COULEUR / FINISSAGE	CODE	PRONTO
Power LED - convertisseur numérique gradable DALI - 220-240 V 50/60 Hz										
132	I	-	✓	80	4000	17400	15590	■	3101687	-
132	I	-	✓	80	4000	17400	15590	□	3101686	-
Power LED - capteur de lumière du jour et détecteur de mouvement - 220-240 V 50/60 Hz										
132	I	-	✓	80	4000	17400	15590	■	3101689	-
132	I	-	✓	80	4000	17400	15590	□	3101688	-
TunableWhite Power LED - capteur de lumière du jour et détecteur de mouvement + commande Human Centric Lighting - 220-240 V 50/60 Hz										
105	I	-	✓	80	tw 2700-6200	13800	11820	■	3101693	-
105	I	-	✓	80	tw 2700-6200	13800	11820	□	3101692	-
TunableWhite Power LED - dimmable DALI with switch-key - 220-240 V 50/60 Hz										
105	I	-	✓	80	tw 2700-6200	13800	11820	■	3101691	-
105	I	-	✓	80	tw 2700-6200	13800	11820	□	3101690	-
TunableWhite Power LED - Human Centric Lighting control - 220-240 V 50/60 Hz										
105	I	-	✓	80	tw 2700-6200	13800	11820	■	3101695	-
105	I	-	✓	80	tw 2700-6200	13800	11820	□	3101694	-



SL720SL L ECO LED MICROPRISMA

IP20 - IK05 - 650 °C



POISSANCE [W]	CLASSE	ENEC	DIN EN 12464-1	CRI	KELVIN	FLUX NOMINAL [lm]	FLUX RÉEL [lm]	COULEUR / FINISSAGE	CODE	PRONTO
Power LED - convertisseur numérique gradable DALI - 220-240 V 50/60 Hz										
82	I	-	✓	80	4000	12400	8940	■	8720761745430	-
82	I	-	✓	80	4000	12400	8940	□	8720761745410	-
Power LED - capteur de lumière du jour et détecteur de mouvement - 220-240 V 50/60 Hz										
82	I	-	✓	80	4000	12400	8940	■	8720761748430	-
82	I	-	✓	80	4000	12400	8940	□	8720761748410	-



SL720SL L TWIN LED MICROPRISMATIC COVER

IP20 - IK05 - 650 °C



POISSANCE [W]	CLASSE	ENEC	DIN EN 12464-1	CRI	KELVIN	FLUX NOMINAL [lm]	FLUX RÉEL [lm]	COULEUR / FINISSAGE	CODE	PRONTO
Power LED - capteur de lumière du jour et détecteur de mouvement - 220-240 V 50/60 Hz										
140	I	-	✓	80	4000	17000	15010	■	8720762708430	-
140	I	-	✓	80	4000	17000	15010	□	8720762708410	-



SL720SL XL LED MICROPRISMA

IP20 - IK05 - 650 °C



PUISSANCE [W]	CLASSE	ENEC	DIN EN 12464-1	CRI	KELVIN	FLOX NOMINAL [lm]	FLOX REEL [lm]	COULEUR / FINISSAGE	CODE	PRONTO
Power LED - convertisseur numérique gradable DALI - 220-240 V 50/60 Hz										
166	I	-	✓	80	4000	22250	19560	■	8720761165430	-
166	I	-	✓	80	4000	22250	19560	□	8720761165410	-
Power LED - capteur de lumière du jour et détecteur de mouvement - 220-240 V 50/60 Hz										
166	I	-	✓	80	4000	22250	19560	■	8720761168430	-
166	I	-	✓	80	4000	22250	19560	□	8720761168410	-
TunableWhite Power LED - capteur de lumière du jour et détecteur de mouvement + commande Human Centric Lighting - 220-240 V 50/60 Hz										
118	I	-	✓	80	tw 2700-6200	15800	14300	■	8720761108930	-
118	I	-	✓	80	tw 2700-6200	15800	14300	□	8720761108910	-
TunableWhite Power LED - dimmable DALI with switch-key - 220-240 V 50/60 Hz										
118	I	-	✓	80	tw 2700-6200	15800	14300	■	8720761105930	-
118	I	-	✓	80	tw 2700-6200	15800	14300	□	8720761105910	-
TunableWhite Power LED - Human Centric Lighting control - 220-240 V 50/60 Hz										
118	I	-	✓	80	tw 2700-6200	15800	14300	■	8720761109930	-
118	I	-	✓	80	tw 2700-6200	15800	14300	□	8720761109910	-

SL720SL XL D+ LED MICROPRISMA

IP20 - IK05 - 650 °C



PUISSANCE [W]	CLASSE	ENEC	DIN EN 12464-1	CRI	KELVIN	FLOX NOMINAL [lm]	FLOX REEL [lm]	COULEUR / FINISSAGE	CODE	PRONTO
Power LED - convertisseur numérique gradable DALI - 220-240 V 50/60 Hz										
212	I	-	✓	80	4000	26750	23520	■	8720761215430	-
212	I	-	✓	80	4000	26750	23520	□	8720761215410	-
Power LED - capteur de lumière du jour et détecteur de mouvement - 220-240 V 50/60 Hz										
212	I	-	✓	80	4000	26750	23520	■	8720761218430	-
212	I	-	✓	80	4000	26750	23520	□	8720761218410	-
TunableWhite Power LED - capteur de lumière du jour et détecteur de mouvement + commande Human Centric Lighting - 220-240 V 50/60 Hz										
169	I	-	✓	80	tw 2700-6200	19700	17800	■	8720761178930	-
169	I	-	✓	80	tw 2700-6200	19700	17800	□	8720761178910	-
TunableWhite Power LED - dimmable DALI with switch-key - 220-240 V 50/60 Hz										
169	I	-	✓	80	tw 2700-6200	19700	17800	■	8720761175930	-
169	I	-	✓	80	tw 2700-6200	19700	17800	□	8720761175910	-
TunableWhite Power LED - Human Centric Lighting control - 220-240 V 50/60 Hz										
169	I	-	✓	80	tw 2700-6200	19700	17800	■	8720761179930	-
169	I	-	✓	80	tw 2700-6200	19700	17800	□	8720761179910	-

Accessoires

DESCRIPTION	COULEUR	CODE	PRONTO
SL720SL LED			
Télécommande "Master" pour les versions avec capteur		8118000257	-
Télécommande "User" pour les versions avec capteur		8118000647	-
SL720 SL TWIN LED			
Télécommande "Master"		8740195967	-
Télécommande "User"		8740826435	-

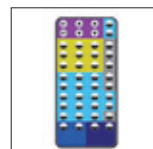

8118000257

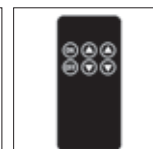

8118000647



8740195967



8740826435

SL740SL LED

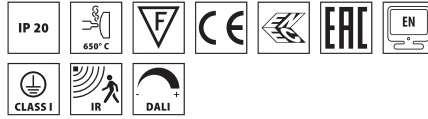

- GR-RAL9006 / Gris RAL9006 / Poudrée
- WH-RAL9016 / Blanc RAL9016 / Poudrée

Scannez le QR-code pour recevoir les informations les plus récentes

Lampadaire sur pied à (SL) pour intérieur, composé de :

- Tête du luminaire et support en aluminium extrudé, embase en acier, peints
- Diffuseur microprismatique pour une diffusion efficace de la lumière, une réduction de l'éblouissement et avec une uniformité élevée de la lumière (MP)
- Diffusion de la lumière directe / indirecte
- Tolérance des couleurs selon MacAdam ≤ 3 SDCM
- Réduction de l'éblouissement selon la norme EN 12464-1
- Doté de câble d'alimentation flexible avec prise
- Disponible avec un détecteur de mouvement et un capteur de lumière du jour
- La version XL est adaptée pour éclairer simultanément deux postes de travail
- Versions en couleur spéciale disponibles. Consulter notre service des ventes



TAZ Berlin headquarters - Berlin - Germany

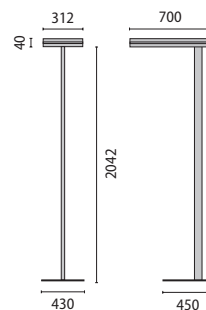

max 18 kg

SL740SL
L LED MICROPRISMATIC COVER
L ECO LED MICROPRISMATIC COVER

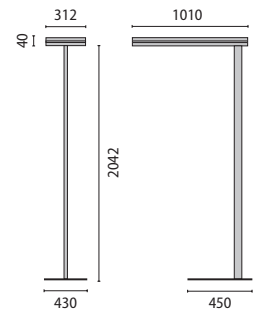

max 18 kg

SL740SL
XL LED MICROPRISMATIC COVER

SL740SL L LED MICROPRISMATIC COVER

IP20 - IK07 - 650 °C



POISSANCE [W]	CLASSE	ENEC	DIN EN 12464-1	CRI	KELVIN	FLOUX NOMINAL [lm]	FLOUX RÉEL [lm]	COULEUR / FINISSAGE	CODE	PRONTO
Power LED - convertisseur numérique gradable DALI - 220-240 V 50/60 Hz										
84	I	✓	✓	80	4000	13000	10360	■	8740761935431	-
84	I	✓	✓	80	4000	13000	10360	□	8740761935411	-
Power LED - capteur de lumière du jour et détecteur de mouvement - 220-240 V 50/60 Hz										
84	I	✓	✓	80	4000	13000	10360	■	8740761938431	-
84	I	✓	✓	80	4000	13000	10360	□	8740761938411	-

SL740SL L ECO LED MICROPRISMATIC COVER

IP20 - IK07 - 650 °C



POISSANCE [W]	CLASSE	ENEC	DIN EN 12464-1	CRI	KELVIN	FLOUX NOMINAL [lm]	FLOUX RÉEL [lm]	COULEUR / FINISSAGE	CODE	PRONTO
Power LED - convertisseur numérique gradable DALI - 220-240 V 50/60 Hz										
62	I	✓	✓	80	4000	9000	7560	■	8740761605431	-
62	I	✓	✓	80	4000	9000	7560	□	8740761605411	-
Power LED - capteur de lumière du jour et détecteur de mouvement - 220-240 V 50/60 Hz										
62	I	✓	✓	80	4000	9000	7560	■	8740761608431	-
62	I	✓	✓	80	4000	9000	7560	□	8740761608411	-

SL740SL XL LED MICROPRISMATIC COVER

IP20 - IK07 - 650 °C



POISSANCE [W]	CLASSE	ENEC	DIN EN 12464-1	CRI	KELVIN	FLOUX NOMINAL [lm]	FLOUX RÉEL [lm]	COULEUR / FINISSAGE	CODE	PRONTO
Power LED - convertisseur numérique gradable DALI - 220-240 V 50/60 Hz										
118	I	✓	✓	80	4000	19000	15080	■	8740761135431	-
118	I	✓	✓	80	4000	19000	15080	□	8740761135411	-
Power LED - capteur de lumière du jour et détecteur de mouvement - 220-240 V 50/60 Hz										
118	I	✓	✓	80	4000	19000	15080	■	8740761138431	-
118	I	✓	✓	80	4000	19000	15080	□	8740761138411	-

Accessoires

DESCRIPTION	COULEUR	CODE	PRONTO
SL740SL LED			
Télécommande "Master" pour les versions avec capteur		8118000257	-
Télécommande "User" pour les versions avec capteur		8118000647	-

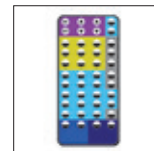

8118000257

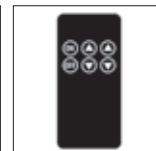

8118000647

Industriel



153
LAMA+



158
LAMA+ MINI

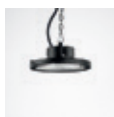

160
A+



162
TRY



170
LM4



172
ACRO BASIC



173
ACRO+



176
ACRO PRO

Installation	Suspensions industrielles	Suspensions industrielles	Suspensions industrielles	Lignes d'assemblage rapide	Luminaires industriels étanches	Luminaires industriels étanches	Luminaires industriels étanches	Luminaires industriels étanches	
Certificat ENEC	✓			✓		✓	✓		
Certificat EAC	✓	✓	✓	✓		✓	✓	✓	
Certificat RCM	✓	✓	✓	✓	✓	✓	✓	✓	
Efficacité lumineuse ≥ 90 lm/W	✓	✓	✓	✓	✓	✓	✓	✓	
Efficacité lumineuse ≥ 120 lm/W	✓	✓	✓	✓	✓	✓	✓	✓	
MacAdam ≤ 3	✓	✓	✓	✓	✓	✓	✓	✓	
Gradable DALI	✓	✓	✓	✓	✓		✓	✓	
Gradable 1-10V			✓						
Détecteur de présence haute fréquence							✓	✓	
Dispositif de contrôle lumière SMART!	✓								
Bloc de sécurité		1h		3h	1h		3h	1h	
IK 10									
Ball proof (DIN 18032-3)	✓	✓							



178

NORMA+

182

GYM+

	Luminaires industriels étanches	Salles de sport
	✓	✓
	✓	✓
	✓	✓
	✓	✓
		✓
	✓	✓
	✓	
	1h	
		✓
		✓



Ice Arena Halden Ishall - Halden - Norway

LAMA+

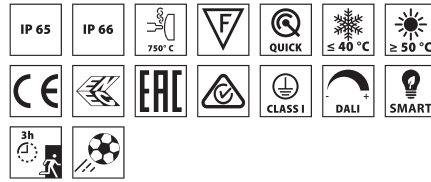

□ WH-87 / Blanc / Poudrée

Scannez le QR-code pour recevoir les informations les plus récentes

Appareil à LED à suspension d'éclairage industriel, d'intérieur et extérieur, constitué de :

- Corps en aluminium moulé sous pression peint par poudre polyester ISO 9227/12944 - ISO 9223 (C5)
- Diffuseur avec groupe optique intégré en technopolymère transparent stabilisé aux UV et à la chaleur
- Groupe optique se composant de lentilles en technopolymère de transmittance élevée de la lumière
- Optique S/W avec UGR <22
- Joint en silicone anti-âge à haute capacité d'élasticité
- Couvercle de logement du câblage en technopolymère
- Source lumineuse composée de l'association de plusieurs modules LED
- Crochets de suspension en acier galvanisé
- Branchement électrique au moyen d'un connecteur rapide prise-fiche externe IP66 qui permet le branchement au réseau sans ouvrir l'appareil, réalisé en PA66 avec contacts en laiton argenté, pour câbles Ø 9 à Ø 12 mm
- Vis de fixation en acier inoxydable
- Pour une utilisation dans des environnements en présence d'huiles minérales ou naturelles, ou en présence d'atmosphères incompatibles avec le polycarbonate, le verre de protection disponible comme accessoire doit être utilisé obligatoirement
- Versions DETEK avec détecteur de présence à infrarouges passifs avec allumage automatique en présence de mouvement
- DETEK n'est pas adapté à fonctionner avec le verre de protection
- La version SMART (SPD 10kV) est fournie avec un dispositif électronique pour la gestion intelligente de la lumière basé sur une plate-forme sans fil 868MHz. Elle permet de construire des installations capables d'interagir de façon dynamique avec le milieu environnant. Des accessoires spécifiques pour la programmation et la gestion du système sont disponibles
- Les versions SOFT sont fournies avec une optique diffusante
- Appareil certifié conformément à la réglementation DIN 18032-2 et approprié pour une installation dans les salles de sport ou les structures d'activités sportives à l'intérieur
- Design by ROBERTO FIORATO



VD BRINK BV Staalbouw - Barneveld - Netherlands

Industriel

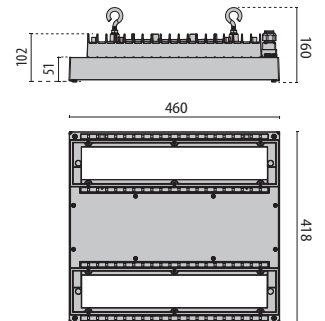
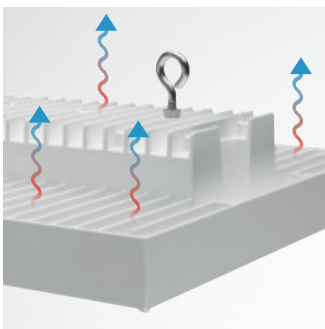

Identification et classement des optiques

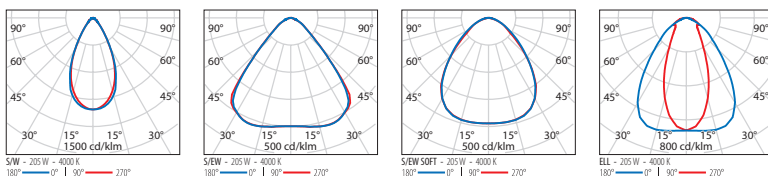

LAMA+ S/W

IP66 - IK07 - 750 °C

PUISSANCE [W]	CLASSE	ENEC	CRI	KELVIN	OPTIQUE	ANGLE D'OUVERTURE	FLUX NOMINAL [lm]	FLUX RÉEL [lm]	COULEUR / FINISSAGE	CODE	PRONTO
---------------	--------	------	-----	--------	---------	-------------------	-------------------	----------------	---------------------	------	--------

Power LED 220-240 V 50/60 Hz

206	I	✓	80	4000	S/W	-	34485	29954	<input type="checkbox"/>	06272087	
150	I	✓	80	4000	S/W	-	26766	23489	<input type="checkbox"/>	06280287	
99	I	✓	80	4000	S/W	-	19229	16623	<input type="checkbox"/>	06272187	-
64	I	✓	80	4000	S/W	-	12815	11586	<input type="checkbox"/>	06280387	-

Power LED - gradable DALI 220-240 V 50/60 Hz

206	I	✓	80	4000	S/W	-	34485	29554	<input type="checkbox"/>	06272887	-
150	I	✓	80	4000	S/W	-	26766	23489	<input type="checkbox"/>	06281087	-
99	I	✓	80	4000	S/W	-	19229	16623	<input type="checkbox"/>	06272987	-
64	I	✓	80	4000	S/W	-	12815	11586	<input type="checkbox"/>	06281187	-



LAMA+ S/W SMART

IP66 - IK07 - 750 °C

PUISSANCE [W]	CLASSE	ENEC	CRI	KELVIN	OPTIQUE	ANGLE D'OUVERTURE	FLUX NOMINAL [lm]	FLUX RÉEL [lm]	COULEUR / FINISSAGE	CODE	PRONTO
---------------	--------	------	-----	--------	---------	-------------------	-------------------	----------------	---------------------	------	--------

Power LED 220-240 V 50/60 Hz

206	I	-	80	4000	S/W	-	34485	29954	<input type="checkbox"/>	06273687	-
150	I	-	80	4000	S/W	-	26766	23489	<input type="checkbox"/>	06281887	-
99	I	-	80	4000	S/W	-	19229	13033	<input type="checkbox"/>	06273787	-
64	I	-	80	4000	S/W	-	12815	11586	<input type="checkbox"/>	06281987	-

LAMA+ S/W EM

IP65 - IK07 - 750 °C

PUISSANCE [W]	CLASSE	ENEC	CRI	KELVIN	OPTIQUE	ANGLE D'OUVERTURE	FLUX NOMINAL [lm]	FLUX RÉEL [lm]	COULEUR / FINISSAGE	CODE	PRONTO
---------------	--------	------	-----	--------	---------	-------------------	-------------------	----------------	---------------------	------	--------

Power LED - Secours 3h - 220-240 V 50/60 Hz

206	I	-	80	4000	S/W	-	34485	29954	<input type="checkbox"/>	06274087	-
150	I	-	80	4000	S/W	-	26766	23489	<input type="checkbox"/>	06282287	-
99	I	-	80	4000	S/W	-	19229	16623	<input type="checkbox"/>	06274187	-
64	I	-	80	4000	S/W	-	12815	11586	<input type="checkbox"/>	06282387	-



LAMA+ S/EW

IP66 - IK07 - 750 °C

PUISSANCE [W]	CLASSE	ENEC	CRI	KELVIN	OPTIQUE	ANGLE D'OUVERTURE	FLUX NOMINAL [lm]	FLUX RÉEL [lm]	COULEUR / FINISSAGE	CODE	PRONTO
---------------	--------	------	-----	--------	---------	-------------------	-------------------	----------------	---------------------	------	--------

Power LED 220-240 V 50/60 Hz

206	I	✓	80	4000	S/EW	-	34485	32189	<input type="checkbox"/>	06271887	
150	I	✓	80	4000	S/EW	-	26766	25165	<input type="checkbox"/>	06280087	
99	I	✓	80	4000	S/EW	-	19229	17402	<input type="checkbox"/>	06271987	
64	I	✓	80	4000	S/EW	-	12815	11994	<input type="checkbox"/>	06280187	

Power LED - gradable DALI 220-240 V 50/60 Hz

206	I	✓	80	4000	S/EW	-	34485	32189	<input type="checkbox"/>	06272687	-
150	I	✓	80	4000	S/EW	-	26766	25165	<input type="checkbox"/>	06280887	-
99	I	✓	80	4000	S/EW	-	19229	17402	<input type="checkbox"/>	06272787	-
64	I	✓	80	4000	S/EW	-	12815	11994	<input type="checkbox"/>	06280987	-



LAMA+ S/EW SMART

IP66 - IK07 - 750 °C

PUISSANCE [W]	CLASSE	ENEC	CRI	KELVIN	OPTIQUE	ANGLE D'OUVERTURE	FLUX NOMINAL [lm]	FLUX RÉEL [lm]	COULEUR / FINISSAGE	CODE	PRONTO
---------------	--------	------	-----	--------	---------	-------------------	-------------------	----------------	---------------------	------	--------

Power LED 220-240 V 50/60 Hz

206	I	-	80	4000	S/EW	-	34485	32189	<input type="checkbox"/>	06273487	-
150	I	-	80	4000	S/EW	-	26766	25165	<input type="checkbox"/>	06281687	-
99	I	-	80	4000	S/EW	-	19229	17402	<input type="checkbox"/>	06273587	-
64	I	-	80	4000	S/EW	-	12815	11994	<input type="checkbox"/>	06281787	-

LAMA+ S/EW EM

IP65 - IK07 - 750 °C

PUISSANCE [W]	CLASSE	ENEC	CRI	KELVIN	OPTIQUE	ANGLE D'OUVERTURE	FLUX NOMINAL [lm]	FLUX RÉEL [lm]	COULEUR / FINISSAGE	CODE	PRONTO
---------------	--------	------	-----	--------	---------	-------------------	-------------------	----------------	---------------------	------	--------

Power LED - Secours 3h - 220-240 V 50/60 Hz

206	I	-	80	4000	S/EW	-	34485	32189	<input type="checkbox"/>	06273887	-
150	I	-	80	4000	S/EW	-	26766	25165	<input type="checkbox"/>	06282087	-
99	I	-	80	4000	S/EW	-	19229	17402	<input type="checkbox"/>	06273987	-
64	I	-	80	4000	S/EW	-	12815	11994	<input type="checkbox"/>	06282187	-



LAMA+ S/EW SOFT

IP66 - IK07 - 750 °C

PUISSANCE (W)	CLASSE	ENEC	CRI	KELVIN	OPTIQUE	ANGLE D'OUVERTURE	FLUX NOMINAL (lm)	FLUX RÉEL (lm)	COULEUR / FINISSAGE	CODE	PRONTO
Power LED 220-240 V 50/60 Hz											
206	I	-	80	4000	S/EW	-	34485	30587	<input type="checkbox"/>	3105893	-
150	I	-	80	4000	S/EW	-	26766	23999	<input type="checkbox"/>	3105898	-
99	I	-	80	4000	S/EW	-	19229	16844	<input type="checkbox"/>	3105910	-
64	I	-	80	4000	S/EW	-	12815	11609	<input type="checkbox"/>	3105915	-

Power LED - gradable DALI 220-240 V 50/60 Hz

206	I	-	80	4000	S/EW	-	34485	30587	<input type="checkbox"/>	3105894	-
150	I	-	80	4000	S/EW	-	26766	23999	<input type="checkbox"/>	3105899	-
99	I	-	80	4000	S/EW	-	19229	16844	<input type="checkbox"/>	3105911	-
64	I	-	80	4000	S/EW	-	12815	11609	<input type="checkbox"/>	3105916	-

LAMA+ S/EW SOFT SMART

IP66 - IK07 - 750 °C

PUISSANCE (W)	CLASSE	ENEC	CRI	KELVIN	OPTIQUE	ANGLE D'OUVERTURE	FLUX NOMINAL (lm)	FLUX RÉEL (lm)	COULEUR / FINISSAGE	CODE	PRONTO
Power LED 220-240 V 50/60 Hz											
206	I	-	80	4000	S/EW	-	34485	30587	<input type="checkbox"/>	3105896	-
150	I	-	80	4000	S/EW	-	26766	23999	<input type="checkbox"/>	3105901	-
99	I	-	80	4000	S/EW	-	19229	16844	<input type="checkbox"/>	3105913	-
64	I	-	80	4000	S/EW	-	12815	11609	<input type="checkbox"/>	3105918	-

LAMA+ S/EW SOFT EM

IP65 - IK07 - 750 °C

PUISSANCE (W)	CLASSE	ENEC	CRI	KELVIN	OPTIQUE	ANGLE D'OUVERTURE	FLUX NOMINAL (lm)	FLUX RÉEL (lm)	COULEUR / FINISSAGE	CODE	PRONTO
Power LED - Secours 3h - 220-240 V 50/60 Hz											
206	I	-	80	4000	S/EW	-	34485	30587	<input type="checkbox"/>	3105897	-
150	I	-	80	4000	S/EW	-	26766	23999	<input type="checkbox"/>	3105902	-
99	I	-	80	4000	S/EW	-	19229	16844	<input type="checkbox"/>	3105914	-
64	I	-	80	4000	S/EW	-	12815	11609	<input type="checkbox"/>	3105919	-

LAMA+ ELL

IP66 - IK07 - 750 °C

PUISSANCE (W)	CLASSE	ENEC	CRI	KELVIN	OPTIQUE	ANGLE D'OUVERTURE	FLUX NOMINAL (lm)	FLUX RÉEL (lm)	COULEUR / FINISSAGE	CODE	PRONTO
Power LED 220-240 V 50/60 Hz											
206	I	✓	80	4000	ELL	45°x85°	34485	30113	<input type="checkbox"/>	3105873	-
150	I	✓	80	4000	ELL	45°x85°	26766	23626	<input type="checkbox"/>	3105878	-
99	I	✓	80	4000	ELL	45°x85°	19229	16689	<input type="checkbox"/>	3105883	-
64	I	✓	80	4000	ELL	45°x85°	12815	11515	<input type="checkbox"/>	3105888	-

Power LED - gradable DALI 220-240 V 50/60 Hz

206	I	✓	80	4000	ELL	45°x85°	34485	30113	<input type="checkbox"/>	3105874	-
150	I	✓	80	4000	ELL	45°x85°	26766	23626	<input type="checkbox"/>	3105879	-
99	I	✓	80	4000	ELL	45°x85°	19229	16689	<input type="checkbox"/>	3105884	-
64	I	✓	80	4000	ELL	45°x85°	12815	11515	<input type="checkbox"/>	3105889	-

LAMA+ ELL SMART

IP66 - IK07 - 750 °C

PUISSANCE (W)	CLASSE	ENEC	CRI	KELVIN	OPTIQUE	ANGLE D'OUVERTURE	FLUX NOMINAL (lm)	FLUX RÉEL (lm)	COULEUR / FINISSAGE	CODE	PRONTO
Power LED 220-240 V 50/60 Hz											
206	I	-	80	4000	ELL	45°x85°	34485	30113	<input type="checkbox"/>	3105876	-
150	I	-	80	4000	ELL	45°x85°	26766	23626	<input type="checkbox"/>	3105881	-
99	I	-	80	4000	ELL	45°x85°	19229	16689	<input type="checkbox"/>	3105886	-
64	I	-	80	4000	ELL	45°x85°	12815	11515	<input type="checkbox"/>	3105891	-

LAMA+ ELL EM

IP65 - IK07 - 750 °C

PUISSANCE (W)	CLASSE	ENEC	CRI	KELVIN	OPTIQUE	ANGLE D'OUVERTURE	FLUX NOMINAL (lm)	FLUX RÉEL (lm)	COULEUR / FINISSAGE	CODE	PRONTO
Power LED - Secours 3h - 220-240 V 50/60 Hz											
206	I	-	80	4000	ELL	45°x85°	34485	30113	<input type="checkbox"/>	3105877	-
150	I	-	80	4000	ELL	45°x85°	26766	23626	<input type="checkbox"/>	3105882	-
99	I	-	80	4000	ELL	45°x85°	19229	16689	<input type="checkbox"/>	3105887	-
64	I	-	80	4000	ELL	45°x85°	12815	11515	<input type="checkbox"/>	3105892	-



Accessoires

DESCRIPTION	COULEUR	CODE	PRONTO
LAMA+			
Kit de fixation suspension mono point ou 1 point LAMA+	<input type="checkbox"/>	3107444	-
Kit de fixation au mur/plafond LAMA+	<input type="checkbox"/>	3107443	-
Grille de protection LAMA+ IK 10		14475620	-
Verre de protection transparent IK 10		3101574	-
Châssis encastré en acier peint pour installation sous faux plafond. Ne sont pas compatibles avec le verre de protection		14475820	-

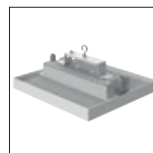

3107444

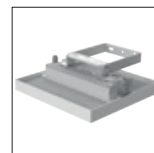

3107443

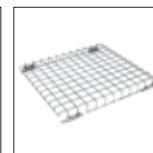

14475620



3101574

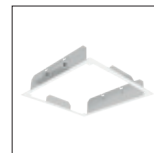

14475820

Accessoires SMART

DESCRIPTION	COULEUR	CODE	PRONTO
LAMA+ SMART			
Clé USB à relier à un PC pour la programmation sans fil		14469720	-
Télécommande à quatre touches configurables		14469820	-
Boîte à boutons sans fil à quatre touches configurables		14477420	-
Modèle adapté aux zones de surveillance circulaires (par ex. les zones de production)		3100758	-
Modèle adapté aux zones de surveillance rectangulaires (par ex. les voies)		3100759	-



14469720



14469820

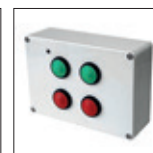

14477420



3100758
3100759



Al Basmah Emarat Petrol Station - Dubai - UAE

LAMA+ MINI

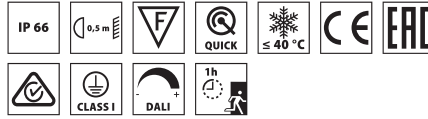

WH-87 / Blanc / Poudrée

Scannez le QR-code pour recevoir les informations les plus récentes

Appareil à LED à suspension d'éclairage industriel, d'intérieur et extérieur, constitué de :

- Corps et couvercle en aluminium moulé sous pression peint avec des poudres polyester après traitement de conversion chimique de surface ISO 9227/12944 - ISO 9223 (C5)
- Diffuseur en verre plat extra clair trempé securit
- La vitre est fixée de façon permanente au corps de l'appareil avec du silicone à haute température
- Groupe optique se composant de lentilles en technopolymère de transmittance élevée de la lumière
- Branchement électrique au moyen d'un connecteur rapide prise-fiche externe IP66 qui permet le branchement au réseau sans ouvrir l'appareil, réalisé en PA66 avec contacts en laiton argenté, pour câbles Ø 9 à Ø 12 mm
- Joint en silicone antivieillessement à haute capacité d'élasticité
- Crochets de suspension en acier galvanisé
- Vis de fixation en acier inoxydable
- Ressorts de fermeture de la vitre en acier inoxydable
- Les versions EM sont équipées d'un dispositif d'éclairage de secours ayant une autonomie de 1 heure, elles peuvent être utilisées aussi bien comme éclairage général que pour l'éclairage d'urgence
- Versions disponibles avec driver ON-OFF et gradables DALI
- Design by ROBERTO FIORATO

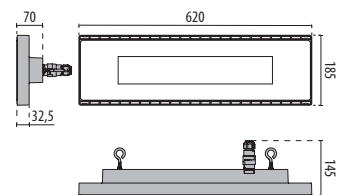
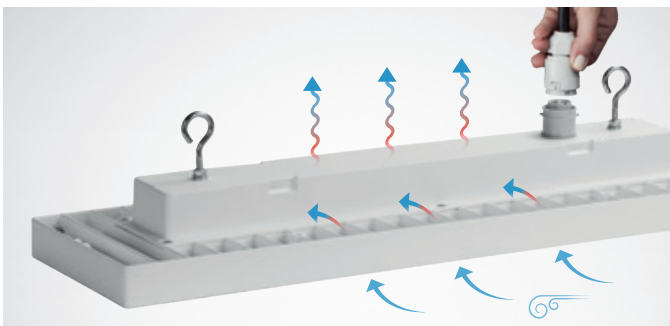

Identification et classement des optiques

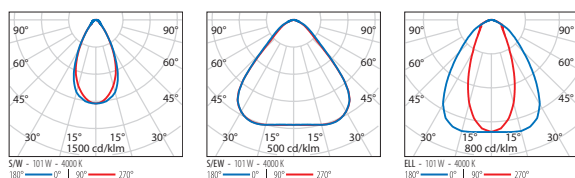

LAMA+ MINI S/W

IP66 - IK06



PUISSANCE [W]	CLASSE	ENEC	CRI	KELVIN	OPTIQUE	ANGLE D'OUVERTURE	FLUX NOMINAL [lm]	FLUX RÉEL [lm]	COULEUR / FINISSAGE	CODE	PRONTO
Power LED 220-240 V 50/60 Hz											
101	I	-	80	4000	S/W	-	16732	13922	□	3101184	-
72	I	-	80	4000	S/W	-	12479	10636	□	3101185	-
50	I	-	80	4000	S/W	-	9195	7721	□	3101186	-
35	I	-	80	4000	S/W	-	6690	5964	□	3101187	-
Power LED - gradable DALI 220-240 V 50/60 Hz											
101	I	-	80	4000	S/W	-	16732	13922	□	3101192	-
72	I	-	80	4000	S/W	-	12479	10637	□	3101193	-
50	I	-	80	4000	S/W	-	9195	7721	□	3101194	-
35	I	-	80	4000	S/W	-	6690	5964	□	3101195	-

LAMA+ MINI S/W EM

IP66 - IK06

PUISSANCE [W]	CLASSE	ENEC	CRI	KELVIN	OPTIQUE	ANGLE D'OUVERTURE	FLUX NOMINAL [lm]	FLUX RÉEL [lm]	COULEUR / FINISSAGE	CODE	PRONTO
Power LED - secours 1h - 220-240 V 50/60 Hz											
50	I	-	80	4000	S/W	-	9195	7721	□	3101750	-
35	I	-	80	4000	S/W	-	6690	5963	□	3101751	-

LAMA+ MINI S/EW

IP66 - IK06

PUISSANCE [W]	CLASSE	ENEC	CRI	KELVIN	OPTIQUE	ANGLE D'OUVERTURE	FLUX NOMINAL [lm]	FLUX RÉEL [lm]	COULEUR / FINISSAGE	CODE	PRONTO
Power LED 220-240 V 50/60 Hz											
101	I	-	80	4000	S/EW	-	16732	14765	□	3101188	
72	I	-	80	4000	S/EW	-	12479	11332	□	3101189	
50	I	-	80	4000	S/EW	-	9195	8101	□	3101190	-
35	I	-	80	4000	S/EW	-	6690	6261	□	3101191	-
Power LED - gradable DALI 220-240 V 50/60 Hz											
101	I	-	80	4000	S/EW	-	16732	14765	□	3101196	-
72	I	-	80	4000	S/EW	-	12479	11332	□	3101197	-
50	I	-	80	4000	S/EW	-	9195	8101	□	3101198	-
35	I	-	80	4000	S/EW	-	6690	6261	□	3101199	-

LAMA+ MINI S/EW EM

IP66 - IK06

PUISSANCE [W]	CLASSE	ENEC	CRI	KELVIN	OPTIQUE	ANGLE D'OUVERTURE	FLUX NOMINAL [lm]	FLUX RÉEL [lm]	COULEUR / FINISSAGE	CODE	PRONTO
Power LED - secours 1h - 220-240 V 50/60 Hz											
50	I	-	80	4000	S/EW	-	9195	8101	□	3101754	-
35	I	-	80	4000	S/EW	-	6690	6260	□	3101755	-

LAMA+ MINI ELL

IP66 - IK06

PUISSANCE [W]	CLASSE	ENEC	CRI	KELVIN	OPTIQUE	ANGLE D'OUVERTURE	FLUX NOMINAL [lm]	FLUX RÉEL [lm]	COULEUR / FINISSAGE	CODE	PRONTO
Power LED 220-240 V 50/60 Hz											
101	I	-	80	4000	ELL	45°x85°	16732	13944	□	3105993	-
72	I	-	80	4000	ELL	45°x85°	12479	10702	□	3105995	-
50	I	-	80	4000	ELL	45°x85°	9195	7812	□	3105997	-
35	I	-	80	4000	ELL	45°x85°	6690	6037	□	3106000	-
Power LED - gradable DALI 220-240 V 50/60 Hz											
101	I	-	80	4000	ELL	45°x85°	16732	13944	□	3105994	-
72	I	-	80	4000	ELL	45°x85°	12479	10702	□	3105996	-
50	I	-	80	4000	ELL	45°x85°	9195	7812	□	3105998	-
35	I	-	80	4000	ELL	45°x85°	6690	6037	□	3106001	-

LAMA+ MINI ELL EM

IP66 - IK06

PUISSANCE [W]	CLASSE	ENEC	CRI	KELVIN	OPTIQUE	ANGLE D'OUVERTURE	FLUX NOMINAL [lm]	FLUX RÉEL [lm]	COULEUR / FINISSAGE	CODE	PRONTO
Power LED - secours 1h - 220-240 V 50/60 Hz											
50	I	-	80	4000	ELL	45°x85°	9195	7812	□	3105999	-
35	I	-	80	4000	ELL	45°x85°	6690	6037	□	3106002	-

A+

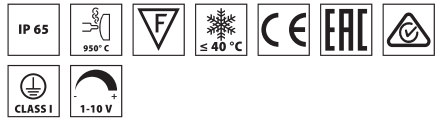

■ BK-RAL9005 / Noir RAL9005 / Poudrée

Scannez le QR-code pour recevoir les informations les plus récentes

- Appareil à LED à suspension d'éclairage industriel, d'intérieur et extérieur, constitué de :
- Corps et cercle en aluminium moulé sous pression peint par poudre polyester après traitement de conversion chimique de la surface
 - Diffuseur avec groupe optique intégré en technopolymère transparent stabilisé aux UV et à la chaleur
 - Joint en silicone antiviellissement à haute capacité d'élasticité
 - Module LED multichip 4000 K
 - Vis de fixation en acier inoxydable
 - Crochet de suspension en aluminium peint avec vis de sécurité
 - Équipé de câble H05RN-F
 - Driver intégré
- Options :
- Étrier en acier peint
 - Télécommande à infrarouges pour module capteur

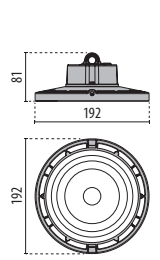

A+
60

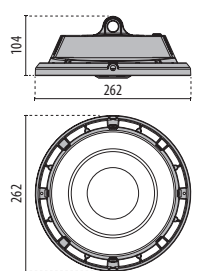

A+
100

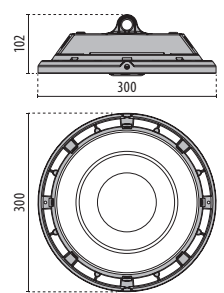

A+
150

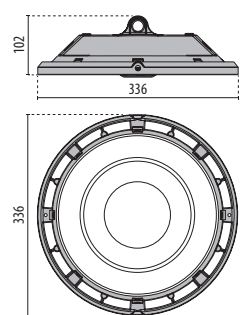

A+
200

A+ 60 C/EW

IP65 - IK08 - 960 °C

PUISSANCE (W)	CLASSE	ENEC	CRI	KELVIN	OPTIQUE	ANGLE D'OUVERTURE	FLUX NOMINAL (lm)	FLUX REEL (lm)	COULEUR / FINISSAGE	CODE	PRONTO
Power LED 220-240 V 50/60 Hz											
60	I	-	80	4000	C/EW	-	9630	8456	■	3111273	



A+ 100 C/EW

IP65 - IK08 - 960 °C

PUISSANCE (W)	CLASSE	ENEC	CRI	KELVIN	OPTIQUE	ANGLE D'OUVERTURE	FLUX NOMINAL (lm)	FLUX REEL (lm)	COULEUR / FINISSAGE	CODE	PRONTO
Power LED à intensité réglable 1-10 V 220-240 V 50/60 Hz											
100	I	-	80	4000	C/EW	-	16000	13903	■	3111274	



A+ 150 C/EW

IP65 - IK08 - 960 °C

PUISSANCE (W)	CLASSE	ENEC	CRI	KELVIN	OPTIQUE	ANGLE D'OUVERTURE	FLUX NOMINAL (lm)	FLUX REEL (lm)	COULEUR / FINISSAGE	CODE	PRONTO
Power LED à intensité réglable 1-10 V 220-240 V 50/60 Hz											
150	I	-	80	4000	C/EW	-	24000	20713	■	3111275	



A+ 200 C/EW

IP65 - IK08 - 960 °C

PUISSANCE (W)	CLASSE	ENEC	CRI	KELVIN	OPTIQUE	ANGLE D'OUVERTURE	FLUX NOMINAL (lm)	FLUX REEL (lm)	COULEUR / FINISSAGE	CODE	PRONTO
Power LED à intensité réglable 1-10 V 220-240 V 50/60 Hz											
200	I	-	80	4000	C/EW	-	32000	27222	■	3111276	



Industriel

Accessoires

DESCRIPTION	COULEUR	CODE	PRONTO
A+			
Bride de fixation A+60	■	3111280	-
Bride de fixation A+100	■	3111281	-
Bride de fixation A+150	■	3111282	-
Bride de fixation A+200	■	3111283	-
A+ 100			
Diffuseur en polycarbonate A+ 100		311019	-
A+ 100 / A+ 150 / A+ 200			
Détecteur de mouvement		3111277	
Télécommande		3111278	
Convertisseur DALI		3111279	-



3111280
3111281
3111282
3111283



311019



3111277



3111278



3111279



van EE Steel Specialist - Barneveld - Netherlands

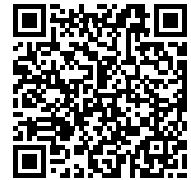

Scannez le QR-code pour recevoir les informations les plus récentes

■ WH-RAL9003 / Blanc RAL9003 / Brillant

Série d'appareils d'éclairage pour l'intérieur constitués de réglettes et RAIL pour la connexion électrique, adaptée pour applications commerciales et industrielles, composée de :

- Corps en profilé d'aluminium extrudé, finition par poudre polyester, blanc
- Groupe optique se composant de lentilles en technopolymère de transmittance élevée de la lumière
- Optiques symétriques (S/EW - S/W), asymétrique droite (A/M R), asymétrique gauche (A/M L) et double asymétrique (2A/M)
- Versions disponibles avec driver ON-OFF, gradables DALI et avec un groupe de secours d'une autonomie de 3 heures
- La platine LED est fixée sur le RAIL électrifié à l'aide de ressorts, sans utiliser d'outils
- Il est possible de réaliser des systèmes SMART en utilisant les KITS wireless disponibles comme accessoires, à associer au RAIL "7 pôles DALI" et au plafonnier DALI
- La solution SMART comprend un dispositif électronique pour la gestion intelligente de la lumière et des capteurs de présence et de luminosité qui reposent sur une plateforme sans fil 868 Mhz. Elle permet de réaliser des systèmes en mesure d'interagir avec le milieu environnant
- Des RAILS à 5 pôles sont disponibles comme accessoires uniquement pour les versions ON-OFF
- Disponibles en tant qu'accessoires RAIL à 7 pôles DALI à utiliser uniquement avec les versions TRY DALI ou les versions combinées TRY DALI avec TRY ON/OFF
- Disponibles en tant qu'accessoires RAIL à 7 pôles EM à utiliser uniquement avec les versions TRY EM ou les versions combinées TRY EM avec TRY ON/OFF
- Disponibles en tant qu'accessoires RAIL à 9 PÔLES DALI/EM à utiliser avec les versions TRY EM, TRY EM + DALI ou les versions combinées entre TRY EM, TRY DALI et TRY EM + DALI
- EUROSTANDARD PLUS® est proposé comme accessoire module fourni avec un rail électrifié pour l'installation de projecteurs compatibles (AS... LED)
- Tous les RAILS sont équipés de câblage interne avec 3 phases réalisé avec un câble de 2,5 mm², de connecteurs pour l'enclenchement rapide entre eux et de sectionneurs automatiques pour une connexion rapide
- Versions gradables DALI disponibles sur demande (25 W - 34 W)
- Consultez notre service des ventes pour d'autres températures de couleur (CCT) et indice de rendu chromatiques (IRC)
- Les modèles peuvent être fournis sur demande avec une optique S/M et une ouverture 30°, parfaits pour l'éclairage des allées de rayonnage des magasins présentant des plafonds hauts
- De nombreuses autres versions de luminaires et de configurations de lignes de lumière sont disponibles sur www.light-performer.com



LE CONFIGURATEUR D'ÉCLAIRAGE LIGHT-PERFORMER®
www.light-performer.com

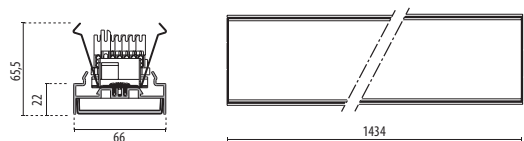

max 2,6 kg

Identification et classement des optiques

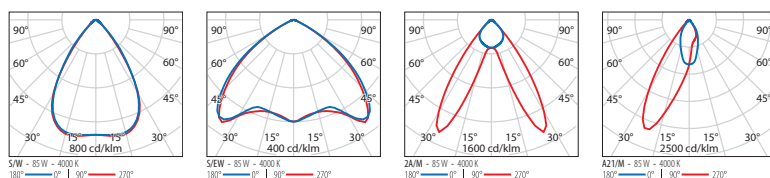

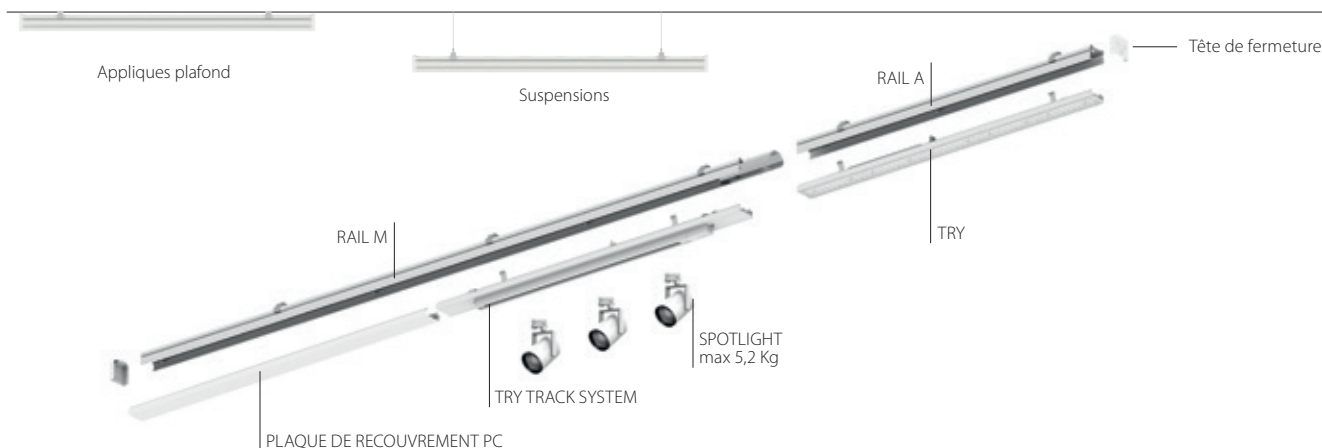

TRY S/W

IP40 - IK05 - 650 °C

PUISSANCE [W]	CLASSE	ENEC	CRI	KELVIN	OPTIQUE	ANGLE D'OUVERTURE	FLUX NOMINAL [lm]	FLUX REEL [lm]	COULEUR / FINISSAGE	LONGUEUR [mm]	CODE	PRONTO
Power LED 220-240 V 50/60 Hz												
85	I	✓	80	4000	S/W	-	14969	11599	■	1434	305927	-
85	I	✓	80	3000	S/W	-	14138	11122	■	1434	305926	-
71	I	✓	80	4000	S/W	-	12800	10355	■	1434	305681	-
71	I	✓	80	3000	S/W	-	12089	9929	■	1434	305680	-
53	I	✓	80	4000	S/W	-	9762	8154	■	1434	305675	-
53	I	✓	80	3000	S/W	-	9219	7819	■	1434	305674	-
42	I	✓	80	4000	S/W	-	7765	6553	■	1434	305669	-
42	I	✓	80	3000	S/W	-	7334	6284	■	1434	305668	-
34	I	✓	80	4000	S/W	-	6292	5393	■	1434	305921	-
34	I	✓	80	3000	S/W	-	5943	5171	■	1434	305920	-
25	I	✓	80	4000	S/W	-	4815	4023	■	1434	305663	-
25	I	✓	80	3000	S/W	-	4547	3858	■	1434	305662	-

Power LED - gradable DALI 220-240 V 50/60 Hz

85	I	✓	80	4000	S/W	-	14969	11599	■	1434	305937	-
85	I	✓	80	3000	S/W	-	14138	11122	■	1434	305936	-
71	I	✓	80	4000	S/W	-	12800	10355	■	1434	305707	-
71	I	✓	80	3000	S/W	-	12089	9929	■	1434	305706	-
53	I	✓	80	4000	S/W	-	9762	8154	■	1434	305701	-
53	I	✓	80	3000	S/W	-	9219	7819	■	1434	305700	-
42	I	✓	80	4000	S/W	-	7765	6553	■	1434	305695	-
42	I	✓	80	3000	S/W	-	7334	6284	■	1434	305694	-

TRY S/W EM

IP40 - IK05 - 650 °C

PUISSANCE [W]	CLASSE	ENEC	CRI	KELVIN	OPTIQUE	ANGLE D'OUVERTURE	FLUX NOMINAL [lm]	FLUX REEL [lm]	COULEUR / FINISSAGE	LONGUEUR [mm]	CODE	PRONTO
Power LED - DALI gradable - secours 3h - 220-240 V 50/60 Hz												
85	I	-	80	4000	S/W	-	14969	11599	■	1434	306504	-
85	I	-	80	3000	S/W	-	14138	11122	■	1434	306503	-
71	I	-	80	4000	S/W	-	12800	10355	■	1434	306502	-
71	I	-	80	3000	S/W	-	12089	9929	■	1434	306501	-
53	I	-	80	4000	S/W	-	9762	8154	■	1434	306500	-
53	I	-	80	3000	S/W	-	9219	7819	■	1434	306499	-
42	I	-	80	4000	S/W	-	7765	6553	■	1434	306498	-
42	I	-	80	3000	S/W	-	7334	6284	■	1434	306497	-

Power LED - Secours 3h - 220-240 V 50/60 Hz

85	I	-	80	4000	S/W	-	14969	11599	■	1434	306865	-
85	I	-	80	3000	S/W	-	14138	11122	■	1434	306864	-
71	I	-	80	4000	S/W	-	12800	10355	■	1434	306863	-
71	I	-	80	3000	S/W	-	12089	9929	■	1434	306862	-
53	I	-	80	4000	S/W	-	9762	8154	■	1434	306860	-
53	I	-	80	3000	S/W	-	9219	7819	■	1434	306861	-
42	I	-	80	4000	S/W	-	7765	6553	■	1434	306859	-
42	I	-	80	3000	S/W	-	7334	6284	■	1434	306858	-
34	I	-	80	4000	S/W	-	6292	5393	■	1434	306857	-
34	I	-	80	3000	S/W	-	5943	5171	■	1434	306856	-
25	I	-	80	4000	S/W	-	4815	4023	■	1434	306855	-
25	I	-	80	3000	S/W	-	4547	3858	■	1434	306854	-

TRY S/EW

IP40 - IK05 - 650 °C

PUISSANCE [W]	CLASSE	ENEC	CRI	KELVIN	OPTIQUE	ANGLE D'OUVERTURE	FLUX NOMINAL [lm]	FLUX RÉEL [lm]	COULEUR / FINISSAGE	LONGUEUR [mm]	CODE	PRONTO
Power LED 220-240 V 50/60 Hz												
85	I	✓	80	4000	S/EW	-	14969	11593	☐	1434	305925	-
85	I	✓	80	3000	S/EW	-	14138	11116	☐	1434	305924	-
71	I	✓	80	4000	S/EW	-	12800	10350	☐	1434	305679	-
71	I	✓	80	3000	S/EW	-	12089	9925	☐	1434	305678	-
53	I	✓	80	4000	S/EW	-	9762	8150	☐	1434	305673	-
53	I	✓	80	3000	S/EW	-	9219	7815	☐	1434	305672	-
42	I	✓	80	4000	S/EW	-	7765	6550	☐	1434	305667	-
42	I	✓	80	3000	S/EW	-	7334	6281	☐	1434	305666	-
34	I	✓	80	4000	S/EW	-	6292	5390	☐	1434	305919	-
34	I	✓	80	3000	S/EW	-	5943	5169	☐	1434	305918	-
25	I	✓	80	4000	S/EW	-	4815	4021	☐	1434	305661	-
25	I	✓	80	3000	S/EW	-	4547	3856	☐	1434	305660	-
Power LED - gradable DALI 220-240 V 50/60 Hz												
85	I	✓	80	4000	S/EW	-	14969	11593	☐	1434	305935	-
85	I	✓	80	3000	S/EW	-	14138	11116	☐	1434	305934	-
71	I	✓	80	4000	S/EW	-	12800	10350	☐	1434	305705	-
71	I	✓	80	3000	S/EW	-	12089	9925	☐	1434	305704	-
53	I	✓	80	4000	S/EW	-	9762	8150	☐	1434	305699	-
53	I	✓	80	3000	S/EW	-	9219	7815	☐	1434	305698	-
42	I	✓	80	4000	S/EW	-	7765	6550	☐	1434	305693	-
42	I	✓	80	3000	S/EW	-	7334	6281	☐	1434	305692	-



TRY S/EW EM

IP40 - IK05 - 650 °C

PUISSANCE [W]	CLASSE	ENEC	CRI	KELVIN	OPTIQUE	ANGLE D'OUVERTURE	FLUX NOMINAL [lm]	FLUX RÉEL [lm]	COULEUR / FINISSAGE	LONGUEUR [mm]	CODE	PRONTO
Power LED - DALI gradable - secours 3h - 220-240 V 50/60 Hz												
85	I	-	80	4000	S/EW	-	14969	11593	☐	1434	306905	-
85	I	-	80	3000	S/EW	-	14138	11116	☐	1434	306904	-
71	I	-	80	4000	S/EW	-	12800	10350	☐	1434	306903	-
71	I	-	80	3000	S/EW	-	12089	9925	☐	1434	306902	-
53	I	-	80	4000	S/EW	-	9762	8150	☐	1434	306901	-
53	I	-	80	3000	S/EW	-	9219	7815	☐	1434	306900	-
42	I	-	80	4000	S/EW	-	7765	6550	☐	1434	306899	-
42	I	-	80	3000	S/EW	-	7334	6281	☐	1434	306898	-
Power LED - Secours 3h - 220-240 V 50/60 Hz												
85	I	-	80	4000	S/EW	-	14969	11593	☐	1434	305933	-
85	I	-	80	3000	S/EW	-	14138	11116	☐	1434	305932	-
71	I	-	80	4000	S/EW	-	12800	10350	☐	1434	305691	-
71	I	-	80	3000	S/EW	-	12089	9925	☐	1434	305690	-
53	I	-	80	4000	S/EW	-	9762	8150	☐	1434	305689	-
53	I	-	80	3000	S/EW	-	9219	7815	☐	1434	305688	-
42	I	-	80	4000	S/EW	-	7765	6550	☐	1434	305687	-
42	I	-	80	3000	S/EW	-	7334	6281	☐	1434	305686	-
34	I	-	80	4000	S/EW	-	6292	5390	☐	1434	305931	-
34	I	-	80	3000	S/EW	-	5943	5169	☐	1434	305930	-
25	I	-	80	4000	S/EW	-	4815	4021	☐	1434	305685	-
25	I	-	80	3000	S/EW	-	4547	3856	☐	1434	305684	-



TRY 2A/M

IP40 - IK05 - 650 °C

PUISSANCE [W]	CLASSE	ENEC	CRI	KELVIN	OPTIQUE	ANGLE D'OUVERTURE	FLUX NOMINAL [lm]	FLUX RÉEL [lm]	COULEUR / FINISSAGE	LONGUEUR [mm]	CODE	PRONTO
Power LED 220-240 V 50/60 Hz												
85	I	✓	80	4000	2A/M	-	14969	11620	■	1434	305929	-
85	I	✓	80	3000	2A/M	-	14138	11143	■	1434	305928	-
71	I	✓	80	4000	2A/M	-	12800	10374	■	1434	305683	-
71	I	✓	80	3000	2A/M	-	12089	9948	■	1434	305682	-
53	I	✓	80	4000	2A/M	-	9762	8169	■	1434	305677	-
53	I	✓	80	3000	2A/M	-	9219	7833	■	1434	305676	-
42	I	✓	80	4000	2A/M	-	7765	6565	■	1434	305671	-
42	I	✓	80	3000	2A/M	-	7334	6296	■	1434	305670	-
34	I	✓	80	4000	2A/M	-	6292	5403	■	1434	305923	-
34	I	✓	80	3000	2A/M	-	5943	5181	■	1434	305922	-
25	I	✓	80	4000	2A/M	-	4815	4031	■	1434	305665	-
25	I	✓	80	3000	2A/M	-	4547	3865	■	1434	305664	-
Power LED - gradable DALI 220-240 V 50/60 Hz												
85	I	✓	80	4000	2A/M	-	14969	11620	■	1434	305939	-
85	I	✓	80	3000	2A/M	-	14138	11143	■	1434	305938	-
71	I	✓	80	4000	2A/M	-	12800	10374	■	1434	305709	-
71	I	✓	80	3000	2A/M	-	12089	9948	■	1434	305708	-
53	I	✓	80	4000	2A/M	-	9762	8169	■	1434	305703	-
53	I	✓	80	3000	2A/M	-	9219	7833	■	1434	305702	-
42	I	✓	80	4000	2A/M	-	7765	6565	■	1434	305697	-
42	I	✓	80	3000	2A/M	-	7334	6296	■	1434	305696	-

TRY 2A/M EM

IP40 - IK05 - 650 °C

PUISSANCE [W]	CLASSE	ENEC	CRI	KELVIN	OPTIQUE	ANGLE D'OUVERTURE	FLUX NOMINAL [lm]	FLUX RÉEL [lm]	COULEUR / FINISSAGE	LONGUEUR [mm]	CODE	PRONTO
Power LED - DALI gradable - secours 3h - 220-240 V 50/60 Hz												
85	I	-	80	4000	2A/M	-	14969	11620	■	1434	306897	-
85	I	-	80	3000	2A/M	-	14138	11143	■	1434	306896	-
71	I	-	80	4000	2A/M	-	12800	10374	■	1434	306895	-
71	I	-	80	3000	2A/M	-	12089	9946	■	1434	306894	-
53	I	-	80	4000	2A/M	-	9762	8169	■	1434	306893	-
53	I	-	80	3000	2A/M	-	9219	7833	■	1434	306892	-
42	I	-	80	4000	2A/M	-	7765	6565	■	1434	306891	-
42	I	-	80	3000	2A/M	-	7334	6296	■	1434	306890	-
Power LED - Secours 3h - 220-240 V 50/60 Hz												
85	I	-	80	4000	2A/M	-	14969	11620	■	1434	306853	-
85	I	-	80	3000	2A/M	-	14138	11143	■	1434	306852	-
71	I	-	80	4000	2A/M	-	12800	10374	■	1434	306851	-
71	I	-	80	3000	2A/M	-	12089	9948	■	1434	306850	-
53	I	-	80	4000	2A/M	-	9762	8169	■	1434	306848	-
53	I	-	80	3000	2A/M	-	9219	7833	■	1434	306849	-
42	I	-	80	4000	2A/M	-	7765	6565	■	1434	306847	-
42	I	-	80	3000	2A/M	-	7334	6296	■	1434	306846	-
34	I	-	80	4000	2A/M	-	6992	5403	■	1434	306845	-
34	I	-	80	3000	2A/M	-	5943	5181	■	1434	306844	-
25	I	-	80	4000	2A/M	-	4815	4031	■	1434	306843	-
25	I	-	80	3000	2A/M	-	4547	3865	■	1434	306842	-

TRY A/M L

IP40 - IK05 - 650 °C

PUISSANCE [W]	CLASSE	ENEC	CRI	KELVIN	OPTIQUE	ANGLE D'OUVERTURE	FLUX NOMINAL [lm]	FLUX RÉEL [lm]	COULEUR / FINISSAGE	LONGUEUR [mm]	CODE	PRONTO
Power LED 220-240 V 50/60 Hz												
85	I	✓	80	4000	A21/M	-	14969	11128	☐	1434	306813	-
85	I	✓	80	3000	A21/M	-	14138	10669	☐	1434	306812	-
71	I	✓	80	4000	A21/M	-	12800	9933	☐	1434	306811	-
71	I	✓	80	3000	A21/M	-	12089	9525	☐	1434	306810	-
53	I	✓	80	4000	A21/M	-	9762	7821	☐	1434	306809	-
53	I	✓	80	3000	A21/M	-	9219	7501	☐	1434	306808	-
42	I	✓	80	4000	A21/M	-	7765	6287	☐	1434	306807	-
42	I	✓	80	3000	A21/M	-	7334	6022	☐	1434	306806	-
34	I	✓	80	4000	A21/M	-	6292	5155	☐	1434	306805	-
34	I	✓	80	3000	A21/M	-	5943	4960	☐	1434	306804	-
25	I	✓	80	4000	A21/M	-	4815	3860	☐	1434	306803	-
25	I	✓	80	3000	A21/M	-	4547	3696	☐	1434	306802	-
Power LED - gradable DALI 220-240 V 50/60 Hz												
85	I	✓	80	4000	A21/M	-	14969	11128	☐	1434	306833	-
85	I	✓	80	3000	A21/M	-	14138	10669	☐	1434	306832	-
71	I	✓	80	4000	A21/M	-	12800	9933	☐	1434	306831	-
71	I	✓	80	3000	A21/M	-	12089	9525	☐	1434	306830	-
53	I	✓	80	4000	A21/M	-	9762	7821	☐	1434	306829	-
53	I	✓	80	3000	A21/M	-	9219	7501	☐	1434	306828	-
42	I	✓	80	4000	A21/M	-	7765	6287	☐	1434	306827	-
42	I	✓	80	3000	A21/M	-	7334	6022	☐	1434	306826	-



TRY A/M L EM

IP40 - IK05 - 650 °C

PUISSANCE [W]	CLASSE	ENEC	CRI	KELVIN	OPTIQUE	ANGLE D'OUVERTURE	FLUX NOMINAL [lm]	FLUX RÉEL [lm]	COULEUR / FINISSAGE	LONGUEUR [mm]	CODE	PRONTO
Power LED - DALI gradable - secours 3h - 220-240 V 50/60 Hz												
85	I	-	80	4000	A21/M	-	14969	11128	☐	1434	306913	-
85	I	-	80	3000	A21/M	-	14138	10669	☐	1434	306912	-
71	I	-	80	4000	A21/M	-	12800	9933	☐	1434	306911	-
71	I	-	80	3000	A21/M	-	12089	9525	☐	1434	306910	-
53	I	-	80	4000	A21/M	-	9762	7821	☐	1434	306909	-
53	I	-	80	3000	A21/M	-	9219	7501	☐	1434	306908	-
42	I	-	80	4000	A21/M	-	7765	6287	☐	1434	306907	-
42	I	-	80	3000	A21/M	-	7334	6022	☐	1434	306906	-
Power LED - Secours 3h - 220-240 V 50/60 Hz												
85	I	-	80	4000	A21/M	-	14969	11128	☐	1434	306877	-
85	I	-	80	3000	A21/M	-	14138	10669	☐	1434	306876	-
71	I	-	80	4000	A21/M	-	12800	9933	☐	1434	306875	-
71	I	-	80	3000	A21/M	-	12089	9525	☐	1434	306874	-
53	I	-	80	4000	A21/M	-	9762	7821	☐	1434	306872	-
53	I	-	80	3000	A21/M	-	9219	7501	☐	1434	306873	-
42	I	-	80	4000	A21/M	-	7765	6287	☐	1434	306871	-
42	I	-	80	3000	A21/M	-	7334	6022	☐	1434	306870	-
34	I	-	80	4000	A21/M	-	6292	5155	☐	1434	306869	-
34	I	-	80	3000	A21/M	-	5943	4960	☐	1434	306868	-
25	I	-	80	4000	A21/M	-	4815	3860	☐	1434	306867	-
25	I	-	80	3000	A21/M	-	4547	3696	☐	1434	306866	-



TRY A/M R

IP40 - IK05 - 650 °C

PUISSANCE [W]	CLASSE	ENEC	CRI	KELVIN	OPTIQUE	ANGLE D'OUVERTURE	FLUX NOMINAL [lm]	FLUX RÉEL [lm]	COULEUR / FINISSAGE	LONGUEUR [mm]	CODE	PRONTO
Power LED 220-240 V 50/60 Hz												
85	I	✓	80	4000	A21/M	-	14969	11128	☐	1434	306825	-
85	I	✓	80	3000	A21/M	-	14138	10669	☐	1434	306824	-
71	I	✓	80	4000	A21/M	-	12800	9933	☐	1434	306823	-
71	I	✓	80	3000	A21/M	-	12089	9525	☐	1434	306822	-
53	I	✓	80	4000	A21/M	-	9762	7821	☐	1434	306821	-
53	I	✓	80	3000	A21/M	-	9219	7501	☐	1434	306820	-
42	I	✓	80	4000	A21/M	-	7765	6287	☐	1434	306819	-
42	I	✓	80	3000	A21/M	-	7334	6022	☐	1434	306818	-
34	I	✓	80	4000	A21/M	-	6292	5155	☐	1434	306817	-
34	I	✓	80	3000	A21/M	-	5943	4960	☐	1434	306816	-
25	I	✓	80	4000	A21/M	-	4815	3860	☐	1434	306815	-
25	I	✓	80	3000	A21/M	-	4547	3696	☐	1434	306814	-
Power LED - gradable DALI 220-240 V 50/60 Hz												
85	I	✓	80	4000	A21/M	-	14969	11128	☐	1434	306841	-
85	I	✓	80	3000	A21/M	-	14138	10669	☐	1434	306840	-
71	I	✓	80	4000	A21/M	-	12800	9933	☐	1434	306839	-
71	I	✓	80	3000	A21/M	-	12089	9525	☐	1434	306838	-
53	I	✓	80	4000	A21/M	-	9762	7821	☐	1434	306837	-
53	I	✓	80	3000	A21/M	-	9219	7501	☐	1434	306836	-
42	I	✓	80	4000	A21/M	-	7765	6287	☐	1434	306835	-
42	I	✓	80	3000	A21/M	-	7334	6022	☐	1434	306834	-

TRY A/M R EM

IP40 - IK05 - 650 °C

PUISSANCE [W]	CLASSE	ENEC	CRI	KELVIN	OPTIQUE	ANGLE D'OUVERTURE	FLUX NOMINAL [lm]	FLUX RÉEL [lm]	COULEUR / FINISSAGE	LONGUEUR [mm]	CODE	PRONTO
Power LED - DALI gradable - secours 3h - 220-240 V 50/60 Hz												
85	I	-	80	4000	A21/M	-	14969	11128	☐	1434	306921	-
85	I	-	80	3000	A21/M	-	14138	10669	☐	1434	306920	-
71	I	-	80	4000	A21/M	-	12800	9933	☐	1434	306919	-
71	I	-	80	3000	A21/M	-	12089	9525	☐	1434	306918	-
53	I	-	80	4000	A21/M	-	9762	7821	☐	1434	306917	-
53	I	-	80	3000	A21/M	-	9219	7501	☐	1434	306916	-
42	I	-	80	4000	A21/M	-	7765	6287	☐	1434	306915	-
42	I	-	80	3000	A21/M	-	7334	6022	☐	1434	306914	-
Power LED - Secours 3h - 220-240 V 50/60 Hz												
85	I	-	80	4000	A21/M	-	14969	11128	☐	1434	306889	-
85	I	-	80	3000	A21/M	-	14138	10669	☐	1434	306888	-
71	I	-	80	4000	A21/M	-	12800	9933	☐	1434	306887	-
71	I	-	80	3000	A21/M	-	12089	9525	☐	1434	306886	-
53	I	-	80	4000	A21/M	-	9762	7821	☐	1434	306884	-
53	I	-	80	3000	A21/M	-	9219	7501	☐	1434	306885	-
42	I	-	80	4000	A21/M	-	7765	6287	☐	1434	306883	-
42	I	-	80	3000	A21/M	-	7334	6022	☐	1434	306882	-
34	I	-	80	4000	A21/M	-	6292	5155	☐	1434	306881	-
34	I	-	80	3000	A21/M	-	5943	4960	☐	1434	306880	-
25	I	-	80	4000	A21/M	-	4815	3860	☐	1434	306879	-
25	I	-	80	3000	A21/M	-	4547	3696	☐	1434	306878	-

Accessoires obligatoires

DESCRIPTION	COULEUR	CODE	PRONTO
RAIL-A TRY 5P			
RAIL-A TRY 5P - L 1435 mm (2 petits étriers en Inox inclus)		310554	-
RAIL-M TRY 5P			
RAIL-M TRY 5P - L 1435 mm (2 petits étriers en Inox inclus)		310555	-
RAIL-M TRY 5P - L 2870 mm (4 petits étriers en Inox inclus)		310556	-
RAIL-M TRY 5P - L 4305 mm (6 petits étriers en Inox inclus)		310557	-
RAIL-A TRY 7P DALI			
RAIL-A TRY 7P DALI - L 1435 mm (2 petits étriers en Inox inclus)		310558	-
RAIL-M TRY 7P DALI			
RAIL-M TRY 7P DALI - L 1435 mm (2 petits étriers en Inox inclus)		310559	-
RAIL-M TRY 7P DALI - L 2870 mm (4 petits étriers en Inox inclus)		310560	-
RAIL-M TRY 7P DALI - L 4305 mm (6 petits étriers en Inox inclus)		310561	-
RAIL-A TRY 7P EM			
RAIL-A TRY 7P EM - L 1435 mm (2 petits étriers en Inox inclus)		310562	-
RAIL-M TRY 7P EM			
RAIL-M TRY 7P EM - L 1435 mm (2 petits étriers en Inox inclus)		310563	-
RAIL-M TRY 7P EM - L 2870 mm (4 petits étriers en Inox inclus)		310564	-
RAIL-M TRY 7P EM - L 4305 mm (6 petits étriers en Inox inclus)		310565	-
RAIL-A TRY 9P DALI/EM			
RAIL-A TRY 9P DALI/EM - L 1435 mm (2 petits étriers en Inox inclus)		310934	-
RAIL-M TRY 9P DALI/EM			
RAIL-M TRY 9P DALI/EM - L 1435 mm (2 petits étriers en Inox inclus)		310935	-
RAIL-M TRY 9P DALI/EM - L 2870 mm (4 petits étriers en Inox inclus)		310936	-
RAIL-M TRY 9P DALI/EM - L 4305 mm (6 petits étriers en Inox inclus)		310937	-

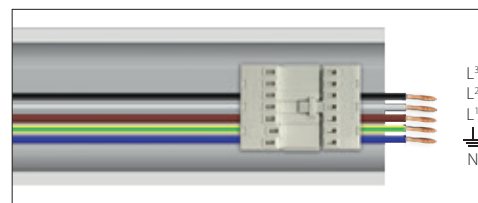

RAIL 5P

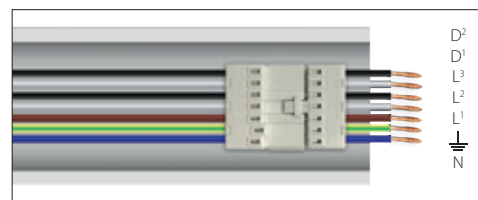

RAIL 7P DALI

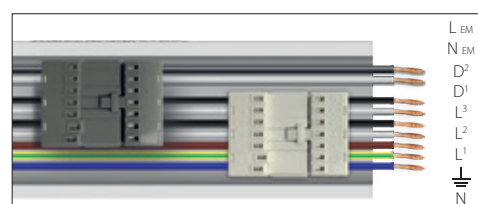

RAIL 9P DALI / EM

Accessoires

DESCRIPTION	COULEUR	CODE	PRONTO
TRY			
Suspension pour chaîne		310550	-
Tête de fermeture pour RAIL (nr. 2)		310551	-
Plaque de recouvrement PC RAIL - L 1435 mm		310553	-
Petits étriers pour montage rapide au plafond en acier inoxydable (2 pièces)		3100243	-
Petits étriers pour montage rapide au plafond en acier inoxydable (50 pièces)		3100244	-
Petits étriers pour montage rapide au plafond en acier inoxydable + crochets (2 pièces)		3100245	-
Petits étriers pour montage rapide au plafond en acier inoxydable + crochets (50 pièces)		3100246	-
TRY TRACK SYSTEM			
Système rail pour projecteurs		310566	-



310550

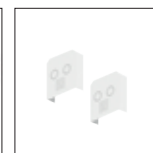

310551

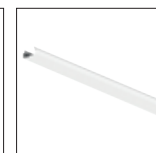

310553



3100243
3100244



3100245
3100246

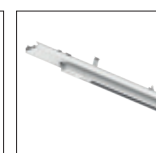

310566

Il est possible de réaliser des systèmes SMART en utilisant les KITS wireless disponibles comme accessoires, à associer au RAIL "7 pôles DALI" et au plafonnier DALI

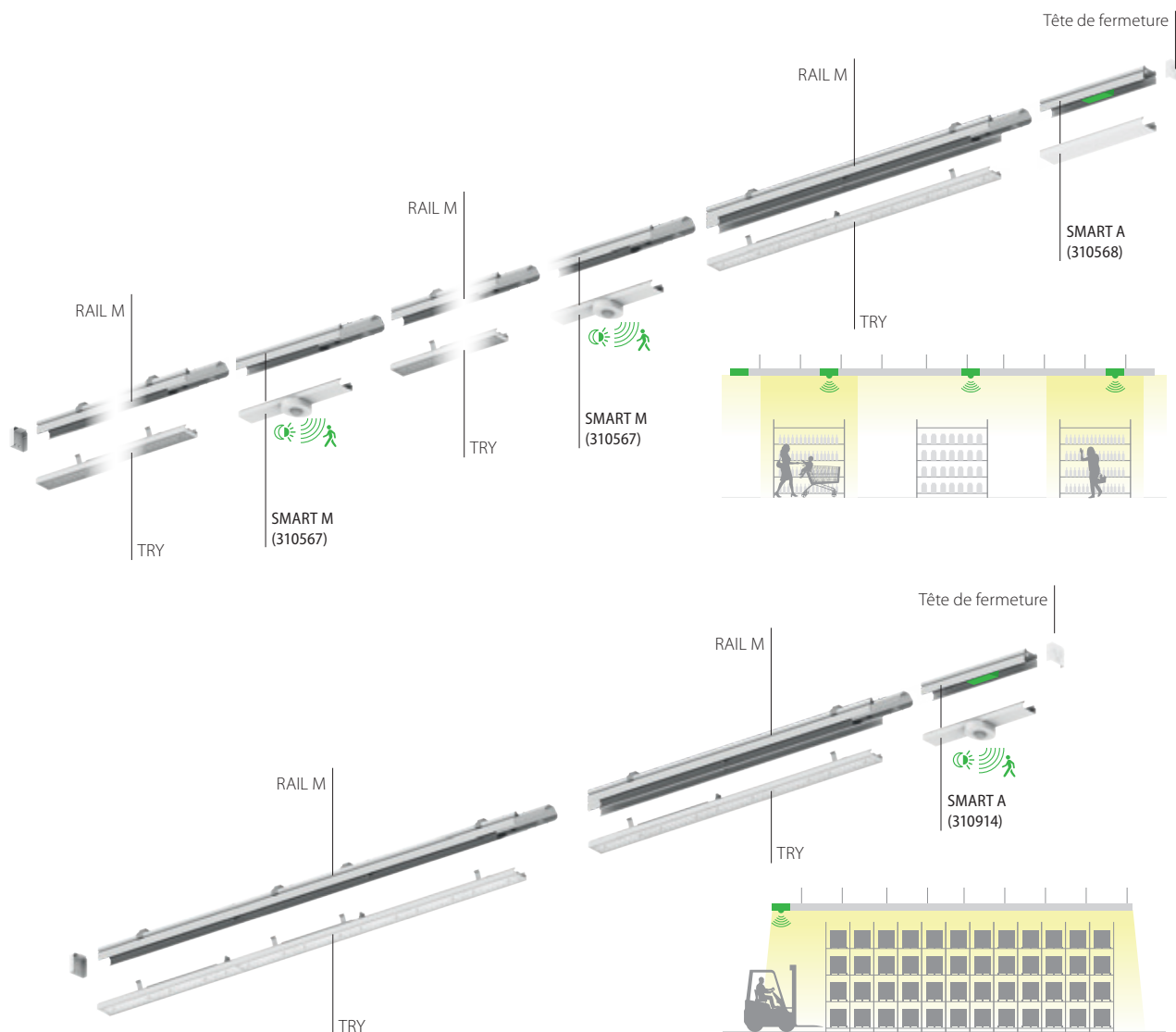

Industriel

Accessoires SMART

DESCRIPTION	COULEUR	CODE	PRONTO
TRY SMART			
Kit TRY SMART A receiver		310568	-
Kit TRY SMART A receiver + sensor		310914	-
Kit TRY SMART M sensor		310567	-
Clé USB à relier à un PC pour la programmation sans fil		14469720	-
Télécommande à quatre touches configurables		14469820	-
Boîte à boutons sans fil à quatre touches configurables		14477420	-



LM4



Scannez le QR-code pour recevoir les informations les plus récentes

■ GR-94 / Gris métallisé / Poudrée

Appareil à LED pour installation au plafond d'éclairage industriel, d'intérieur et extérieur, constitué de :

- Corps et couvercle en aluminium moulé sous pression peint avec des poudres polyester après traitement de conversion chimique de surface ISO 9227/12944 - ISO 9223 (C5)
- Diffuseur en verre plat extraclair, trempé, écritures en sérigraphie, satiné à l'intérieur
- La vitre est fixée de façon permanente au corps de l'appareil avec du silicone à haute température
- Joint en silicone anti-âge à haute capacité d'élasticité
- Branchement électrique au moyen d'un connecteur rapide prise-fiche externe IP66, équipé avec un câble, qui permet le branchement au réseau sans ouvrir l'appareil, réalisé en PA66 avec contacts en laiton argenté, pour câbles Ø 9 à Ø 12 mm
- Vis de fixation en acier inoxydable
- Ressorts de fermeture de la vitre en acier inoxydable
- Etriers pour montage rapide au plafond en acier inoxydable
- Les versions EM sont équipées d'un dispositif d'éclairage de secours ayant une autonomie de 1 heure, elles peuvent être utilisées aussi bien comme éclairage général que pour l'éclairage d'urgence
- Versions disponibles avec driver ON-OFF et gradables DALI
- Versions ligne continue sur demande
- Consultez notre service des ventes pour d'autres températures de couleur (CCT) et indice de rendu chromatiques (IRC)

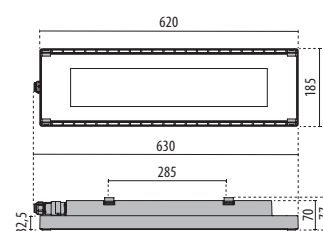
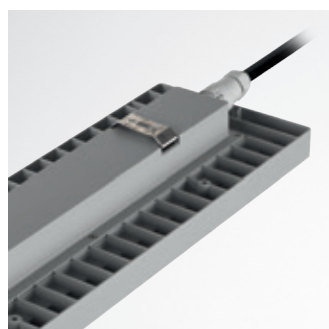

LM4 S/EW

IP66 - IK06

PUISSANCE (W)	CLASSE	ENEC	CRI	KELVIN	OPTIQUE	ANGLE D'OUVERTURE	FLUX NOMINAL (lm)	FLUX RÉEL (lm)	COULEUR / FINISSAGE	LONGUEUR (mm)	CODE	PRONTO
Power LED 220-240 V 50/60 Hz												
101	I	-	80	4000	S/EW	-	16732	13985	■	630	3101704	-
72	I	-	80	4000	S/EW	-	12479	10767	■	630	3101705	-
50	I	-	80	4000	S/EW	-	9195	7625	■	630	3101706	-
35	I	-	80	4000	S/EW	-	6690	5614	■	630	3101707	-
Power LED - gradable DALI 220-240 V 50/60 Hz												
101	I	-	80	4000	S/EW	-	16732	13895	■	630	3101708	-
72	I	-	80	4000	S/EW	-	12479	10767	■	630	3101709	-
50	I	-	80	4000	S/EW	-	9195	7625	■	630	3101710	-
35	I	-	80	4000	S/EW	-	6690	5614	■	630	3101711	-



LM4 S/EW EM

IP66 - IK06

PUISSANCE (W)	CLASSE	ENEC	CRI	KELVIN	OPTIQUE	ANGLE D'OUVERTURE	FLUX NOMINAL (lm)	FLUX RÉEL (lm)	COULEUR / FINISSAGE	LONGUEUR (mm)	CODE	PRONTO
Power LED - secours 1h - 220-240 V 50/60 Hz												
50	I	-	80	4000	S/EW	-	8890	7625	■	630	3101714	-
35	I	-	80	4000	S/EW	-	6690	5614	■	630	3101715	-

ACRO BASIC

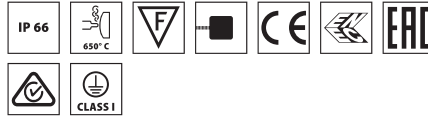

■ GR-RAL7035 / Gris RAL7035 / Mat

Scannez le QR-code pour recevoir les informations les plus récentes

Appareil d'éclairage étanche LED, constitué de :

- Base en polyester gris, renforcé de fibres de verre
- Diffuseur en PMMA opale pour une diffusion optimale de la lumière et avec une uniformité élevée
- Joint en silicone anti vieillissement
- Module LED multichip 4000 K
- Clips de retenue en acier inoxydable
- Étrier montage rapide au plafond (inox)

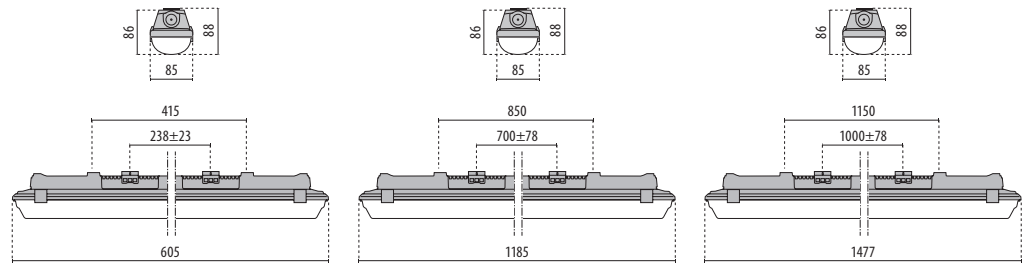

ACRO BASIC
EQ218

ACRO BASIC
EQ136
EQ236

ACRO BASIC
EQ158
EQ258

ACRO BASIC EQ218

IP66 - IK03 - 650 °C

PUISSANCE [W]	CLASSE	ENEC	CRI	KELVIN	OPTIQUE	ANGLE D'OUVERTURE	FLUX NOMINAL [lm]	FLUX RÉEL [lm]	COULEUR / FINISSAGE	LONGUEUR [mm]	CODE	PRONTO
Power LED 220-240 V 50/60 Hz												
24	I	-	80	4000	S/EW	-	3500	3296	■	605	3109252	-

ACRO BASIC EQ136

IP66 - IK03 - 650 °C

PUISSANCE [W]	CLASSE	ENEC	CRI	KELVIN	OPTIQUE	ANGLE D'OUVERTURE	FLUX NOMINAL [lm]	FLUX RÉEL [lm]	COULEUR / FINISSAGE	LONGUEUR [mm]	CODE	PRONTO
Power LED 220-240 V 50/60 Hz												
23	I	✓	80	4000	S/EW	-	-	3000	■	1185	3103939	

ACRO BASIC EQ236

IP66 - IK03 - 650 °C

PUISSANCE [W]	CLASSE	ENEC	CRI	KELVIN	OPTIQUE	ANGLE D'OUVERTURE	FLUX NOMINAL [lm]	FLUX RÉEL [lm]	COULEUR / FINISSAGE	LONGUEUR [mm]	CODE	PRONTO
Power LED 220-240 V 50/60 Hz												
37	I	✓	80	4000	S/EW	-	-	4800	■	1185	3103940	

ACRO BASIC EQ158

IP66 - IK03 - 650 °C

PUISSANCE [W]	CLASSE	ENEC	CRI	KELVIN	OPTIQUE	ANGLE D'OUVERTURE	FLUX NOMINAL [lm]	FLUX RÉEL [lm]	COULEUR / FINISSAGE	LONGUEUR [mm]	CODE	PRONTO
Power LED 220-240 V 50/60 Hz												
29	I	✓	80	4000	S/EW	-	-	4300	■	1477	3103941	

ACRO BASIC EQ258

IP66 - IK03 - 650 °C

PUISSANCE [W]	CLASSE	ENEC	CRI	KELVIN	OPTIQUE	ANGLE D'OUVERTURE	FLUX NOMINAL [lm]	FLUX RÉEL [lm]	COULEUR / FINISSAGE	LONGUEUR [mm]	CODE	PRONTO
Power LED 220-240 V 50/60 Hz												
50	I	✓	80	4000	S/EW	-	-	6800	■	1477	3103942	

ACRO+



Factory Febo - Amsterdam - Netherlands

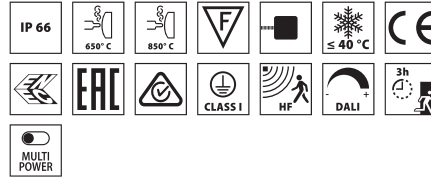

■ GR-RAL7035 / Gris RAL7035 / Mat



Scannez le QR-code pour recevoir les informations les plus récentes

Appareil d'éclairage étanche LED, constitué de :

- Base en polyester gris, renforcé de fibres de verre
- Diffuseur en PMMA opale pour une diffusion optimale de la lumière et avec une uniformité élevée
- Joint en silicone anti vieillissement
- Module LED multichip 4000 K
- Clips de retenue en acier inoxydable
- Étrier montage rapide au plafond (inox)
- Version multi-puissance fournie avec un Dip Switch pour sélectionner quatre niveaux de puissance, programmables lors de l'installation
- Les versions EXTREME sont adaptées aux conditions extrêmes, -40°C
- Les versions d'urgence et Extreme possèdent un diffuseur en polycarbonate et un fil incandescent à 850°C

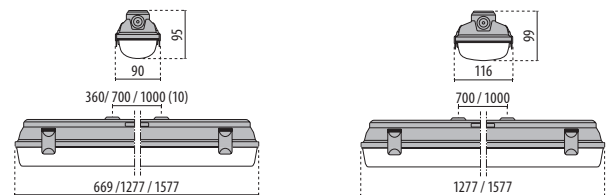

ACRO+
EQ118
EQ136
EQ158

ACRO+
EQ236
EQ258

ACRO+ EQ118

IP66 - IK03 - 650 °C

PUISSANCE [W]	CLASSE	ENEC	CRI	KELVIN	OPTIQUE	ANGLE D'OUVERTURE	FLUX NOMINAL [lm]	FLUX REEL [lm]	COULEUR / FINISSAGE	LONGUEUR [mm]	CODE	PRONTO
Power LED 220-240 V 50/60 Hz												
17.5	I	✓	80	4000	S/EW	-	-	1900	■	669	3103914	-



ACRO+ EQ136

IP66 - IK03 - 650 °C

PUISSANCE [W]	CLASSE	ENEC	CRI	KELVIN	OPTIQUE	ANGLE D'OUVERTURE	FLUX NOMINAL [lm]	FLUX REEL [lm]	COULEUR / FINISSAGE	LONGUEUR [mm]	CODE	PRONTO
Power LED 220-240 V 50/60 Hz												
23.5	I	✓	80	4000	S/EW	-	-	2700	■	1277	3103915	-
Power LED - gradable DALI 220-240 V 50/60 Hz												
23.5	I	-	80	4000	S/EW	-	-	2700	■	1277	3103916	-
Power LED - Secours 3h - 220-240 V 50/60 Hz												
23.5	I	-	80	4000	S/EW	-	-	2700	■	1277	3103917	-
Power LED 220-240 V 50/60 Hz + HF Sensor												
23.5	I	-	80	4000	S/EW	-	-	2700	■	1277	3103918	-



ACRO+ EQ158

IP66 - IK03 - 650 °C

PUISSANCE [W]	CLASSE	ENEC	CRI	KELVIN	OPTIQUE	ANGLE D'OUVERTURE	FLUX NOMINAL [lm]	FLUX REEL [lm]	COULEUR / FINISSAGE	LONGUEUR [mm]	CODE	PRONTO
Power LED 220-240 V 50/60 Hz												
33	I	✓	80	4000	S/EW	-	-	4100	■	1577	3103927	-
Power LED - gradable DALI 220-240 V 50/60 Hz												
33	I	-	80	4000	S/EW	-	-	4100	■	1577	3103928	-
Power LED - Secours 3h - 220-240 V 50/60 Hz												
33	I	-	80	4000	S/EW	-	-	4100	■	1577	3103929	-
Power LED 220-240 V 50/60 Hz + HF Sensor												
33	I	-	80	4000	S/EW	-	-	4100	■	1577	3103930	-



ACRO+ EQ236

IP66 - IK03 - 650 °C

PUISSANCE [W]	CLASSE	ENEC	CRI	KELVIN	OPTIQUE	ANGLE D'OUVERTURE	FLUX NOMINAL [lm]	FLUX REEL [lm]	COULEUR / FINISSAGE	LONGUEUR [mm]	CODE	PRONTO
Power LED - gradable DALI 220-240 V 50/60 Hz												
51	I	-	80	4000	S/EW	-	-	5500	■	1277	3103920	-
Power LED - Secours 3h - 220-240 V 50/60 Hz												
51	I	-	80	4000	S/EW	-	-	5500	■	1277	3103921	-
Power LED 220-240 V 50/60 Hz + HF Sensor												
51	I	-	80	4000	S/EW	-	-	5500	■	1277	3103922	-



ACRO+ EQ236 MULTIPOWER

IP66 - IK03 - 650 °C

PUISSANCE [W]	CLASSE	ENEC	CRI	KELVIN	OPTIQUE	ANGLE D'OUVERTURE	FLUX NOMINAL [lm]	FLUX REEL [lm]	COULEUR / FINISSAGE	LONGUEUR [mm]	CODE	PRONTO
Power LED 220-240 V 50/60 Hz												
22/28/33/39	I	✓	80	4000	S/EW	-	5540	5276	■	1277	3109254	-

ACRO+ EQ236 HO

IP66 - IK03 - 650 °C

PUISSANCE [W]	CLASSE	ENEC	CRI	KELVIN	OPTIQUE	ANGLE D'OUVERTURE	FLUX NOMINAL [lm]	FLUX REEL [lm]	COULEUR / FINISSAGE	LONGUEUR [mm]	CODE	PRONTO
Power LED 220-240 V 50/60 Hz												
59	I	✓	80	4000	S/EW	-	-	8100	■	1277	3103923	-
Power LED - gradable DALI 220-240 V 50/60 Hz												
59	I	-	80	4000	S/EW	-	-	8100	■	1277	3103924	-
Power LED - Secours 3h - 220-240 V 50/60 Hz												
59	I	-	80	4000	S/EW	-	-	8100	■	1277	3103925	-
Power LED 220-240 V 50/60 Hz + HF Sensor												
59	I	-	80	4000	S/EW	-	-	8100	■	1277	3103926	-



ACRO+ EQ236 HO EXTREME-40°

IP66 - IK08 - 850 °C

PUISSANCE [W]	CLASSE	ENEC	CRI	KELVIN	OPTIQUE	ANGLE D'OUVERTURE	FLUX NOMINAL [lm]	FLUX REEL [lm]	COULEUR / FINISSAGE	LONGUEUR [mm]	CODE	PRONTO
Power LED 220-240 V 50/60 Hz												
59	I	-	80	4000	S/EW	-	-	7700	■	1277	3103947	-

Versions EXTREME +50° disponibles sur le web

ACRO+ EQ258

IP66 - IK03 - 650 °C

PUISSANCE [W]	CLASSE	ENEC	CRI	KELVIN	OPTIQUE	ANGLE D'OUVERTURE	FLUX NOMINAL [lm]	FLUX REEL [lm]	COULEUR / FINISSAGE	LONGUEUR [mm]	CODE	PRONTO
Power LED - gradable DALI 220-240 V 50/60 Hz												
59	I	-	80	4000	S/EW	-	-	6500	■	1577	3103932	-
Power LED - Secours 3h - 220-240 V 50/60 Hz												
59	I	-	80	4000	S/EW	-	-	6500	■	1577	3103933	-
Power LED 220-240 V 50/60 Hz + HF Sensor												
59	I	-	80	4000	S/EW	-	-	6500	■	1577	3103934	-



ACRO+ EQ258 MULTIPOWER

IP66 - IK03 - 650 °C

PUISSANCE [W]	CLASSE	ENEC	CRI	KELVIN	OPTIQUE	ANGLE D'OUVERTURE	FLUX NOMINAL [lm]	FLUX REEL [lm]	COULEUR / FINISSAGE	LONGUEUR [mm]	CODE	PRONTO
Power LED 220-240 V 50/60 Hz												
27/34/41/47	I	✓	80	4000	S/EW	-	6980	6794	■	1577	3109253	-

ACRO+ EQ258 HO

IP66 - IK03 - 650 °C

PUISSANCE [W]	CLASSE	ENEC	CRI	KELVIN	OPTIQUE	ANGLE D'OUVERTURE	FLUX NOMINAL [lm]	FLUX REEL [lm]	COULEUR / FINISSAGE	LONGUEUR [mm]	CODE	PRONTO
Power LED 220-240 V 50/60 Hz												
73	I	✓	80	4000	S/EW	-	-	10200	■	1577	3103935	-
Power LED - gradable DALI 220-240 V 50/60 Hz												
73	I	-	80	4000	S/EW	-	-	10200	■	1577	3103936	-
Power LED - Secours 3h - 220-240 V 50/60 Hz												
73	I	-	80	4000	S/EW	-	-	10200	■	1577	3103937	-
Power LED 220-240 V 50/60 Hz + HF Sensor												
73	I	-	80	4000	S/EW	-	-	10200	■	1577	3103938	-

ACRO+ EQ258 HO EXTREME-40°

IP66 - IK08 - 850 °C

PUISSANCE [W]	CLASSE	ENEC	CRI	KELVIN	OPTIQUE	ANGLE D'OUVERTURE	FLUX NOMINAL [lm]	FLUX REEL [lm]	COULEUR / FINISSAGE	LONGUEUR [mm]	CODE	PRONTO
Power LED 220-240 V 50/60 Hz												
73	I	-	80	4000	S/EW	-	-	9600	■	1577	3103948	-

Versions EXTREME +50° disponibles sur le web

ACRO PRO



Factory Profel - Overpelt - Belgique

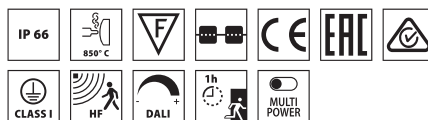

Scannez le QR-code pour recevoir les informations les plus récentes

■ GR-RAL7035 / Gris RAL7035 / Mat

Appareil d'éclairage étanche LED, constitué de :

- Base en polyester gris, renforcé de fibres de verre
- Diffuseur en polycarbonate satiné, fil incandescent 850° C
- Joint en silicone anti vieillissement
- Module LED multichip 4000 K
- Clips imperdables en acier inoxydable avec ressort de sécurité
- Étrier montage rapide au plafond (inox)
- Version multi-puissance fournie avec un Dip Switch pour sélectionner quatre niveaux de puissance, programmables lors de l'installation
- La version EM/1P est prévue pour être utilisée en éclairage général ainsi qu'en cas de secours (1h)
- SE1 : secours - autonomie 1 heure
- Capteur à hyperfréquence (HF) incorporé dans l'appareil avec détection opérant à une fréquence de 5,8 Ghz+/-75 Mhz
- Gradation (DALI)

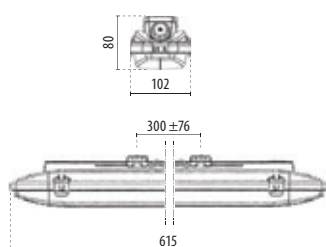

ACRO PRO
EQ218 MULTIPOWER

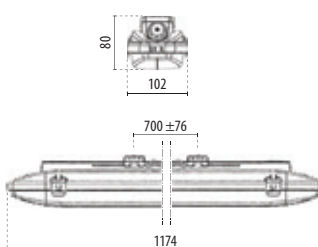

ACRO PRO
EQ236
EQ236 MULTIPOWER

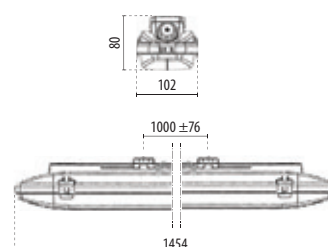

ACRO PRO
EQ258
EQ258 MULTIPOWER

ACRO PRO EQ218 MULTIPOWER

IP66 - IK08 - 850 °C

PUISSANCE (W)	CLASSE	ENEC	CRI	KELVIN	OPTIQUE	ANGLE D'OUVERTURE	FLOUX NOMINAL (lm)	FLOUX REEL (lm)	COULEUR / FINISSAGE	LONGUEUR (mm)	CODE	PRONTO
Power LED 220-240 V 50/60 Hz												
11.5/15/17/20	I	-	80	4000	S/EW	-	2800	2506	■	615	3114690	



ACRO PRO EQ236

IP66 - IK08 - 850 °C

PUISSANCE (W)	CLASSE	ENEC	CRI	KELVIN	OPTIQUE	ANGLE D'OUVERTURE	FLOUX NOMINAL (lm)	FLOUX REEL (lm)	COULEUR / FINISSAGE	LONGUEUR (mm)	CODE	PRONTO
Power LED - gradable DALI 220-240 V 50/60 Hz												
31	I	-	80	4000	S/EW	-	5350	4981	■	1174	3114692	-



ACRO PRO EQ236 MULTIPOWER

IP66 - IK08 - 850 °C

PUISSANCE (W)	CLASSE	ENEC	CRI	KELVIN	OPTIQUE	ANGLE D'OUVERTURE	FLOUX NOMINAL (lm)	FLOUX REEL (lm)	COULEUR / FINISSAGE	LONGUEUR (mm)	CODE	PRONTO
Power LED 220-240 V 50/60 Hz												
18/22.5/27.5/31	I	-	80	4000	S/EW	-	5350	4981	■	1174	3114691	
Power LED - secours 1h - 220-240 V 50/60 Hz												
18/22.5/27.5/31	I	-	80	4000	S/EW	-	5350	4981	■	1174	3114693	-
Power LED 220-240 V 50/60 Hz + HF Sensor												
18/22.5/27.5/31	I	-	80	4000	S/EW	-	5350	4981	■	1174	3114694	-
Power LED - Secours 1h - 220-240 V 50/60 Hz + HF Sensor												
18/22.5/27.5/31	I	-	80	4000	S/EW	-	5350	4981	■	1174	3114695	-

ACRO PRO EQ258

IP66 - IK08 - 850 °C

PUISSANCE (W)	CLASSE	ENEC	CRI	KELVIN	OPTIQUE	ANGLE D'OUVERTURE	FLOUX NOMINAL (lm)	FLOUX REEL (lm)	COULEUR / FINISSAGE	LONGUEUR (mm)	CODE	PRONTO
Power LED - gradable DALI 220-240 V 50/60 Hz												
42	I	-	80	4000	S/EW	-	7100	6588	■	1454	3114697	-



ACRO PRO EQ258 MULTIPOWER

IP66 - IK08 - 850 °C

PUISSANCE (W)	CLASSE	ENEC	CRI	KELVIN	OPTIQUE	ANGLE D'OUVERTURE	FLOUX NOMINAL (lm)	FLOUX REEL (lm)	COULEUR / FINISSAGE	LONGUEUR (mm)	CODE	PRONTO
Power LED 220-240 V 50/60 Hz												
24/29/36/42	I	-	80	4000	S/EW	-	7100	6588	■	1454	3114696	
Power LED - secours 1h - 220-240 V 50/60 Hz												
24/29/36/42	I	-	80	4000	S/EW	-	7100	6588	■	1454	3114698	-
Power LED 220-240 V 50/60 Hz + HF Sensor												
24/29/36/42	I	-	80	4000	S/EW	-	7100	6588	■	1454	3114699	-
Power LED - Secours 1h - 220-240 V 50/60 Hz + HF Sensor												
24/29/36/42	I	-	80	4000	S/EW	-	7100	6588	■	1454	3114700	-

NORMA+



Palalaeonessa - Brescia - Italy

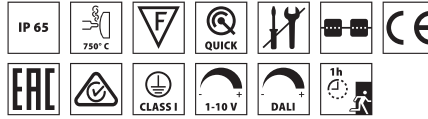

Scannez le QR-code pour recevoir les informations les plus récentes

■ GR-RAL7035 / Gris RAL7035 / Mat

Appareil d'éclairage étanche LED, constitué de :

- Corps en polycarbonate co-extrudé stabilisé aux UV dans une double finition : satinée pour le compartiment optique et mate pour le compartiment des auxiliaires électriques
- Embouts en technopolymère
- Joint en silicone anti vieillissement
- Douille pour le branchement électrique avec ouverture à baïonnette sans outil, réalisée en polycarbonate
- Presse-étoupe à amarrage M20x1.5 pour câbles Ø 10 à Ø 14 mm
- Dissipateur thermique en aluminium
- Etriers pour montage rapide au plafond en acier inoxydable
- Les versions CL (Continuous Line) sont livrées avec câblage traversant pour alimentation en ligne continue (5x2,5 mm²)
- Les versions EM sont équipées d'un dispositif d'éclairage de secours ayant une autonomie de 1 heure, elles peuvent être utilisées aussi bien comme éclairage général que pour l'éclairage d'urgence
- Versions 1-10V et DALI disponibles sur demande

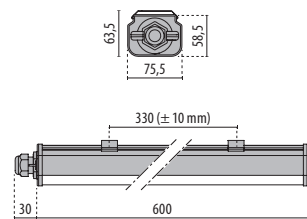

NORMA+
60

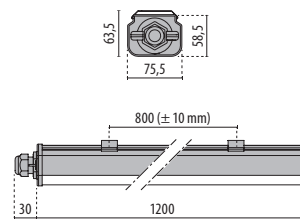

NORMA+
120

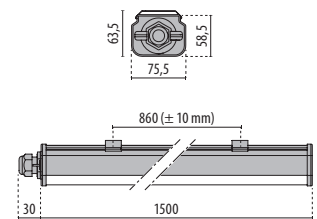

NORMA+
150

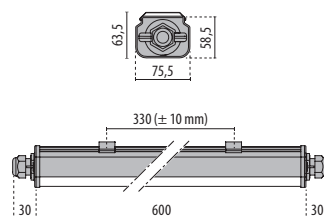

NORMA+
60 CL

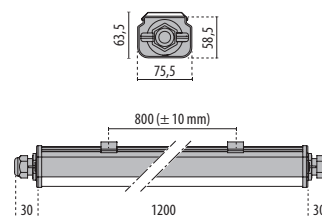

NORMA+
120 CL

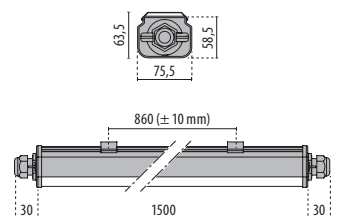

NORMA+
150 CL

NORMA+ 60

IP65 - IK09 - 750 °C

PUISSANCE (W)	CLASSE	ENEC	CRI	KELVIN	OPTIQUE	ANGLE D'OUVERTURE	FLUX NOMINAL (lm)	FLUX RÉEL (lm)	COULEUR / FINISSAGE	LONGUEUR (mm)	CODE	PRONTO
Power LED 220-240 V 50/60 Hz												
27	I	-	80	4000	S/EW	-	4077	3258	■	630	305949	
18	I	-	80	4000	S/EW	-	2718	2246	■	630	305948	



NORMA+ 60 CL

IP65 - IK09 - 750 °C

PUISSANCE (W)	CLASSE	ENEC	CRI	KELVIN	OPTIQUE	ANGLE D'OUVERTURE	FLUX NOMINAL (lm)	FLUX RÉEL (lm)	COULEUR / FINISSAGE	LONGUEUR (mm)	CODE	PRONTO
Power LED 220-240 V 50/60 Hz												
27	I	-	80	4000	S/EW	-	4077	3258	■	660	305941	
18	I	-	80	4000	S/EW	-	2718	2246	■	660	305940	
Power LED - gradable DALI 220-240 V 50/60 Hz												
27	I	-	80	4000	S/EW	-	4077	3258	■	660	305989	-
18	I	-	80	4000	S/EW	-	2718	2246	■	660	305988	-
Power LED à intensité réglable 1-10 V 220-240 V 50/60 Hz												
27	I	-	80	4000	S/EW	-	4077	3258	■	660	306160	-
18	I	-	80	4000	S/EW	-	2718	2246	■	660	306159	-



NORMA+ 120

IP65 - IK09 - 750 °C

PUISSANCE (W)	CLASSE	ENEC	CRI	KELVIN	OPTIQUE	ANGLE D'OUVERTURE	FLUX NOMINAL (lm)	FLUX RÉEL (lm)	COULEUR / FINISSAGE	LONGUEUR (mm)	CODE	PRONTO
Power LED 220-240 V 50/60 Hz												
45	I	-	80	4000	S/EW	-	6795	5215	■	1230	305952	
34	I	-	80	4000	S/EW	-	5134	3932	■	1230	305951	
25	I	-	80	4000	S/EW	-	3775	3002	■	1230	305950	

Versions PRO disponibles sur le web



NORMA+ 120 CL

IP65 - IK09 - 750 °C

PUISSANCE (W)	CLASSE	ENEC	CRI	KELVIN	OPTIQUE	ANGLE D'OUVERTURE	FLUX NOMINAL (lm)	FLUX RÉEL (lm)	COULEUR / FINISSAGE	LONGUEUR (mm)	CODE	PRONTO
Power LED 220-240 V 50/60 Hz												
45	I	-	80	4000	S/EW	-	6795	5215	■	1260	305944	
34	I	-	80	4000	S/EW	-	5134	3932	■	1260	305943	
25	I	-	80	4000	S/EW	-	3775	3002	■	1260	305942	
Power LED - gradable DALI 220-240 V 50/60 Hz												
45	I	-	80	4000	S/EW	-	6795	5215	■	1260	305992	-
34	I	-	80	4000	S/EW	-	5134	3932	■	1260	305991	-
25	I	-	80	4000	S/EW	-	3775	3002	■	1260	305990	-
Power LED à intensité réglable 1-10 V 220-240 V 50/60 Hz												
45	I	-	80	4000	S/EW	-	6795	5215	■	1260	306163	-
34	I	-	80	4000	S/EW	-	5134	3932	■	1260	306162	-
25	I	-	80	4000	S/EW	-	3775	3002	■	1260	306161	-
Power LED - secours 1h - 220-240 V 50/60 Hz												
45	I	-	80	4000	S/EW	-	6795	5215	■	1260	306000	-
34	I	-	80	4000	S/EW	-	5134	3932	■	1260	305999	-
25	I	-	80	4000	S/EW	-	3775	3002	■	1260	305998	-

Versions PRO disponibles sur le web



NORMA+ 150



IP65 - IK09 - 750 °C

PUISSANCE [W]	CLASSE	ENEC	CRI	KELVIN	OPTIQUE	ANGLE D'OUVERTURE	FLUX NOMINAL [lm]	FLUX RÉEL [lm]	COULEUR / FINISSAGE	LONGUEUR (mm)	CODE	PRONTO
Power LED 220-240 V 50/60 Hz												
60	I	-	80	4000	S/EW	-	9060	7556	■	1530	305954	

Versions PRO et 6500 K disponibles sur le web

NORMA+ 150 CL

IP65 - IK09 - 750 °C

PUISSANCE [W]	CLASSE	ENEC	CRI	KELVIN	OPTIQUE	ANGLE D'OUVERTURE	FLUX NOMINAL [lm]	FLUX RÉEL [lm]	COULEUR / FINISSAGE	LONGUEUR (mm)	CODE	PRONTO
Power LED 220-240 V 50/60 Hz												
68	I	-	80	4000	S/EW	-	10268	8395	■	1560	305947	
60	I	-	80	4000	S/EW	-	9060	7556	■	1560	305946	
35	I	-	80	4000	S/EW	-	5285	4355	■	1560	305945	

Power LED - gradable DALI 220-240 V 50/60 Hz

68	I	-	80	4000	S/EW	-	10268	8395	■	1560	305995	-
60	I	-	80	4000	S/EW	-	9060	7556	■	1560	305994	-
35	I	-	80	4000	S/EW	-	5285	4355	■	1560	305993	-

Power LED à intensité réglable 1-10 V 220-240 V 50/60 Hz

68	I	-	80	4000	S/EW	-	10268	8395	■	1560	306166	-
60	I	-	80	4000	S/EW	-	9060	7556	■	1560	306165	-
35	I	-	80	4000	S/EW	-	5285	4355	■	1560	306164	-

Power LED - secours 1h - 220-240 V 50/60 Hz

68	I	-	80	4000	S/EW	-	10268	8395	■	1560	306003	-
60	I	-	80	4000	S/EW	-	9060	7556	■	1560	306002	-
35	I	-	80	4000	S/EW	-	5285	4355	■	1560	306001	-

Versions PRO et 6500 K disponibles sur le web





Palaeonessa - Brescia - Italy

GYM+

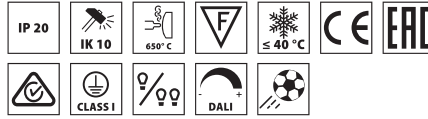

■ WH-87 / Blanc / Brillant

Scannez le QR-code pour recevoir les informations les plus récentes

Appareil d'éclairage équipé d'une grille peinte en blanc, pour l'éclairage de salle de sport, composé de :

- Corps en acier laqué
- Système optique avec diffuseur prismatique intégré en PMMA à haute transmission lumineuse (>92%)
- Grille de protection renforcée (IK10) avec une fermeture de sécurité
- Les versions DA sont à double allumage
- La version GYM+ 3 en double allumage permet trois niveaux d'allumage : allumage de la LED centrale uniquement, allumage des deux LED latérales, allumage total
- Versions disponibles avec driver ON-OFF et gradables DALI
- Montage au plafond ou en suspension uniquement au moyen d'une chaîne en acier
- Possibilité de pivotement au moyen d'un accessoire kit de rotation
- Conforme à la norme DIN 18032-3 (jet de balles)



Primary school het Epos - Rotterdam - Netherlands

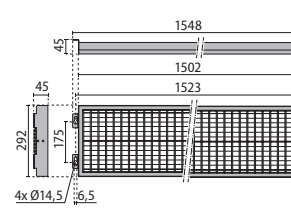



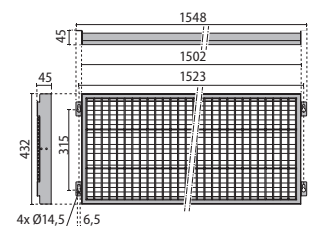

GYM+ 2



GYM+ 3

GYM+ 2





IP20 - IK10 - 650 °C

PUISSANCE [W]	CLASSE	ENEC	CRI	KELVIN	OPTIQUE	ANGLE D'OUVERTURE	FLUX NOMINAL [lm]	FLUX RÉEL [lm]	COULEUR / FINISSAGE	LONGUEUR [mm]	CODE	PRONTO
Power LED 220-240 V 50/60 Hz												
143	I	-	80	4000	S/EW	-	19584	18300		1548	3107127	-
114	I	-	80	4000	S/EW	-	13500	11523		1548	3100004	-
83	I	-	80	4000	S/EW	-	10050	8991		1548	3100003	-
Power LED - gradable DALI 220-240 V 50/60 Hz												
114	I	-	80	4000	S/EW	-	13500	11523		1548	3100006	-



GYM+ 3

IP20 - IK10 - 650 °C

PUISSANCE [W]	CLASSE	ENEC	CRI	KELVIN	OPTIQUE	ANGLE D'OUVERTURE	FLUX NOMINAL [lm]	FLUX RÉEL [lm]	COULEUR / FINISSAGE	LONGUEUR [mm]	CODE	PRONTO
Power LED 220-240 V 50/60 Hz												
144+74	I	-	80	4000	S/EW	-	29376	27505		1548	3107125	-
125+66	I	-	80	4000	S/EW	-	25228	24000		1548	3107126	-
105+55	I	-	80	4000	S/EW	-	17136	16113		1548	3100005	-
Power LED - gradable DALI 220-240 V 50/60 Hz												
160	I	-	80	4000	S/EW	-	17136	16113		1548	3100007	-



Résidentiel



Installation	Plafonniers en verre pressé	Plafonniers en verre pressé	Plafonniers en verre pressé	Plafonniers en verre pressé	Plafonniers en verre pressé	Plafonniers en verre pressé	Plafonniers en verre pressé	Plafonniers en verre pressé
Certificat ENEC				✓				
Certificat EAC	✓	✓	✓	✓	✓	✓	✓	✓
Certificat RCM	✓	✓	✓	✓	✓	✓	✓	✓
ULR < 1% (Upward Light Ratio)								
CIE 3 > 95								
Efficacité lumineuse ≥ 90 lm/W		✓						
CRI 80	✓	✓	✓	✓	✓	✓	✓	✓
Gradable DALI	✓		✓					
Détecteur de présence haute fréquence						✓		
Détecteur de présence infrarouge								
Cellule crépusculaire								
Bloc de sécurité	3 h		3 h					
IK 10						✓	✓	
Installations en bord de mer (CX)					✓			
Entrée tube latérale								

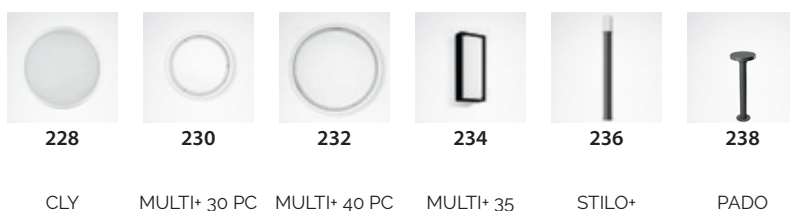

Installation	Plafonniers	Plafonniers	Plafonniers	Plafonniers	Potelet et coordonnées jardin	Potelet et coordonnées jardin
Certificat ENEC						
Certificat EAC		✓	✓	✓	✓	✓
Certificat RCM	✓	✓	✓	✓	✓	✓
ULR < 1% (Upward Light Ratio)						✓
CIE 3 > 95						✓
Efficacité lumineuse ≥ 90 lm/W	✓				✓	✓
CRI 80	✓	✓	✓	✓	✓	✓
Gradable DALI		✓	✓			
Détecteur de présence haute fréquence	✓	✓	✓			
Détecteur de présence infrarouge						
Cellule crépusculaire	✓			✓		
Bloc de sécurité	3 h	3 h	3 h	1 h		
IK 10	✓	✓	✓	✓		
Installations en bord de mer (CX)	✓	✓	✓	✓		
Entrée tube latérale	✓	✓	✓			



203

NIKKO+ 21/27



207

NIKKO+ 45



210

EKO 21/26



212

EKO 19



214

DROP 22/28



218

CHIP TONDO



217

DROP 20/25



221

CHIP OVALE



224

SUPERDELTA
TONDO



226

SUPERDELTA
OVALE/33

	Plafonniers en verre pressé	Plafonniers en verre pressé	Plafonniers en verre pressé	Plafonniers en verre pressé	Plafonniers en verre pressé	Plafonniers en verre pressé	Plafonniers en verre pressé	Plafonniers en verre pressé	Plafonniers en verre pressé	Plafonniers en verre pressé
	✓	✓			✓	✓		✓	✓	✓
	✓	✓	✓	✓	✓	✓	✓	✓	✓	✓
	✓	✓	✓	✓	✓	✓	✓	✓	✓	✓
			✓	✓				✓		
	✓	✓	✓	✓	✓	✓	*	✓		
					✓					
			✓	✓	✓	✓	✓	✓	✓	✓
					✓	✓	✓	✓		

* En fonction de l'ampoule

BLIZ ROUND 30/40

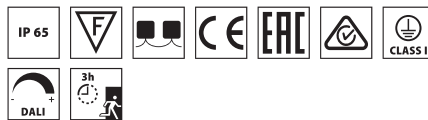

Scannez le QR-code pour recevoir les informations les plus récentes

- GR-94 / Gris métallisé / Poudrée
- AN-96 / Anthracite métallisé / Poudrée
- WH-87 / Blanc / Poudrée

Série d'appareils pour installation en applique et au plafond, pour intérieur et extérieur, composés de :

- Boîtier en aluminium moulé sous pression et peint ISO 9227/12944 - ISO 9223 (C5)
- Diffuseur en verre pressé satiné intérieurement
- Joint en silicone anti vieillissement
- Appareil prédisposé pour le raccordement en cascade
- Carte LED mid-power 4000 K et 3000 K
- Driver intégré
- Vis de fixation en acier inoxydable
- Versions disponibles avec driver ON-OFF et gradables DALI
- La version EM/3P prévoit l'utilisation comme éclairage général et éclairage de secours 3 heures

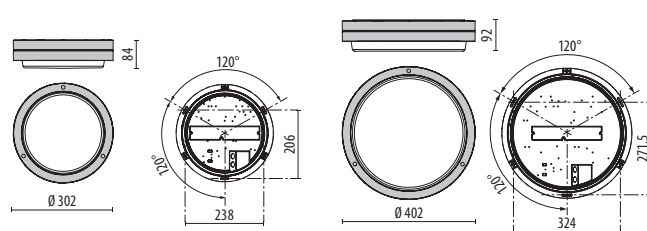



















BLIZ ROUND
30

BLIZ ROUND
40

BLIZ ROUND 30







IP65 - IK08

PUISSANCE [W]	CLASSE	ENEC	CRI	KELVIN	OPTIQUE	ANGLE D'OUVERTURE	FLUX NOMINAL [lm]	FLUX REEL [lm]	COULEUR / FINISSAGE	CODE	PRONTO
Power LED 220-240 V 50/60 Hz											
30	I	-	80	4000	S/EW	-	4539	2343		304215	-
30	I	-	80	3000	S/EW	-	4236	2178		304212	-
30	I	-	80	4000	S/EW	-	4539	2343		304216	-
30	I	-	80	3000	S/EW	-	4236	2178		304213	-
30	I	-	80	4000	S/EW	-	4539	2343		304217	-
30	I	-	80	3000	S/EW	-	4236	2178		304214	-
21.5	I	-	80	4000	S/EW	-	3229	1673		304245	-
21.5	I	-	80	3000	S/EW	-	3014	1555		304242	-
21.5	I	-	80	4000	S/EW	-	3229	1673		304246	-
21.5	I	-	80	3000	S/EW	-	3014	1555		304243	-
21.5	I	-	80	4000	S/EW	-	3229	1673		304247	-
21.5	I	-	80	3000	S/EW	-	3014	1555		304244	-
Power LED - gradable DALI 220-240 V 50/60 Hz											
30	I	-	80	4000	S/EW	-	4539	2343		304227	-
30	I	-	80	3000	S/EW	-	4236	2178		304224	-
30	I	-	80	4000	S/EW	-	4539	2343		304228	-
30	I	-	80	3000	S/EW	-	4236	2178		304225	-
30	I	-	80	4000	S/EW	-	4539	2343		304229	-
30	I	-	80	3000	S/EW	-	4236	2178		304226	-















BLIZ ROUND 30 EM/3P

IP65 - IK08

PUISSANCE [W]	CLASSE	ENEC	CRI	KELVIN	OPTIQUE	ANGLE D'OUVERTURE	FLUX NOMINAL [lm]	FLUX REEL [lm]	COULEUR / FINISSAGE	CODE	PRONTO
Power LED - Secours 3h - 220-240 V 50/60 Hz											
21.5	I	-	80	4000	S/EW	-	3229	1673		304239	-
21.5	I	-	80	3000	S/EW	-	3014	1555		304236	-
21.5	I	-	80	4000	S/EW	-	3229	1673		304240	-
21.5	I	-	80	3000	S/EW	-	3014	1555		304237	-
21.5	I	-	80	4000	S/EW	-	3229	1673		304241	-
21.5	I	-	80	3000	S/EW	-	3014	1555		304238	-

BLIZ ROUND 40







IP65 - IK06

PUISSANCE [W]	CLASSE	ENEC	CRI	KELVIN	OPTIQUE	ANGLE D'OUVERTURE	FLUX NOMINAL [lm]	FLUX REEL [lm]	COULEUR / FINISSAGE	CODE	PRONTO
Power LED 220-240 V 50/60 Hz											
39	I	-	80	4000	S/EW	-	5998	2912		304257	-
39	I	-	80	3000	S/EW	-	5798	2739		304254	-
39	I	-	80	4000	S/EW	-	5998	2912		304258	-
39	I	-	80	3000	S/EW	-	5798	2739		304255	-
39	I	-	80	4000	S/EW	-	5998	2912		304259	-
39	I	-	80	3000	S/EW	-	5798	2739		304256	-
Power LED - gradable DALI 220-240 V 50/60 Hz											
39	I	-	80	4000	S/EW	-	5998	2912		304269	-
39	I	-	80	3000	S/EW	-	5798	2739		304266	-
39	I	-	80	4000	S/EW	-	5998	2912		304270	-
39	I	-	80	3000	S/EW	-	5798	2739		304267	-
39	I	-	80	4000	S/EW	-	5998	2912		304271	-
39	I	-	80	3000	S/EW	-	5798	2739		304268	-



BLIZ ROUND 40 EM/3P

IP65 - IK06

PUISSANCE [W]	CLASSE	ENEC	CRI	KELVIN	OPTIQUE	ANGLE D'OUVERTURE	FLUX NOMINAL [lm]	FLUX REEL [lm]	COULEUR / FINISSAGE	CODE	PRONTO
Power LED - Secours 3h - 220-240 V 50/60 Hz											
39	I	-	80	4000	S/EW	-	5998	2912		304281	-
39	I	-	80	3000	S/EW	-	5798	2739		304278	-
39	I	-	80	4000	S/EW	-	5998	2912		304282	-
39	I	-	80	3000	S/EW	-	5798	2739		304279	-
39	I	-	80	4000	S/EW	-	5998	2912		304283	-
39	I	-	80	3000	S/EW	-	5798	2739		304280	-

Résidentiel

BLIZ OVAL

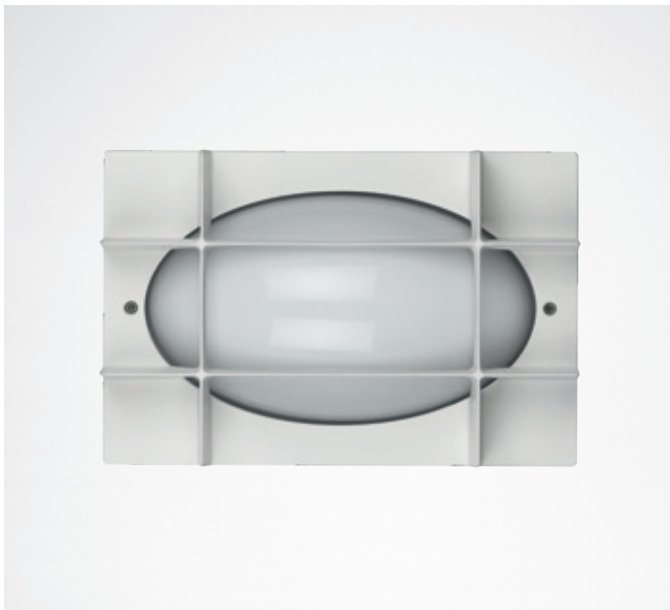
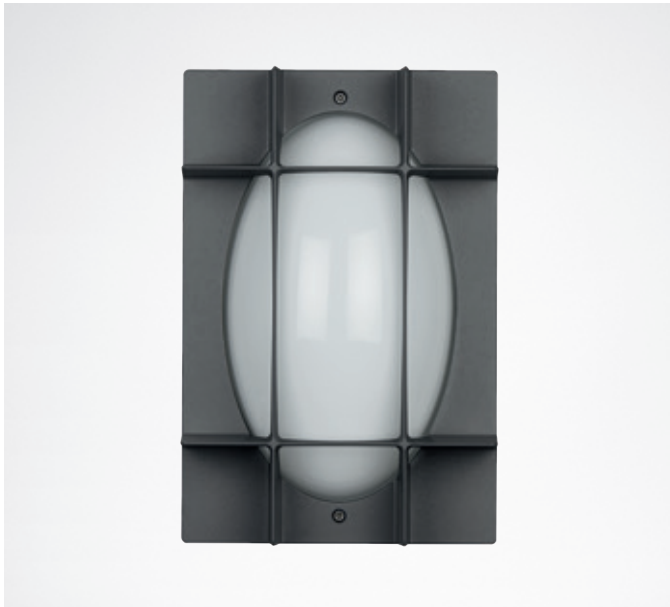

Scannez le QR-code pour recevoir les informations les plus récentes

- GR-94 / Gris métallisé / Poudrée
- AN-96 / Anthracite métallisé / Poudrée
- WH-87 / Blanc / Poudrée

- Appareil à LED pour installation en applique, composé de :
- Boîtier en aluminium moulé sous pression et peint
 - Diffuseur en verre pressé satiné intérieurement
 - Joint en silicone anti vieillissement
 - Carte LED mid-power 4000 K et 3000 K
 - Vis de fixation en acier inoxydable

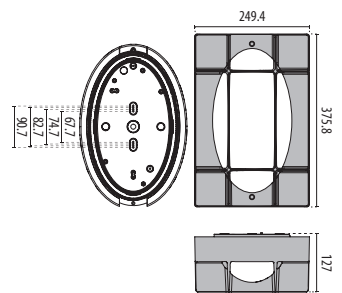

BLIZ OVAL

IP65 - IK07

PUISSANCE (W)	CLASSE	ENEC	CRI	KELVIN	OPTIQUE	ANGLE D'OUVERTURE	FLOUX NOMINAL (lm)	FLOUX RÉEL (lm)	COULEUR / FINISSAGE	CODE	PRONTO
Power LED 220-240 V 50/60 Hz											
24	I	-	80	4000	S/EW	-	3600	2252	■	3113250	-
24	I	-	80	3000	S/EW	-	3480	2111	■	3113249	-
24	I	-	80	4000	S/EW	-	3600	2252	■	3113252	-
24	I	-	80	3000	S/EW	-	3480	2111	■	3113251	-
24	I	-	80	4000	S/EW	-	3600	2252	□	3113248	-
24	I	-	80	3000	S/EW	-	3480	2111	□	3113247	-





Residential Building De Bever - Heerhugowaard - Netherlands

BLIZ SQUARE 40

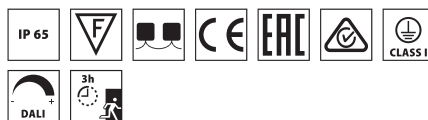

Scannez le QR-code pour recevoir les informations les plus récentes

- GR-94 / Gris métallisé / Poudrée
- AN-96 / Anthracite métallisé / Poudrée
- WH-87 / Blanc / Poudrée

Série d'appareils pour installation en applique et au plafond, pour intérieur et extérieur, composés de :

- Boîtier en aluminium moulé sous pression et peint ISO 9227/12944 - ISO 9223 (C5)
- Diffuseur en verre pressé satiné intérieurement
- Joint en silicone anti vieillissement
- Appareil prédisposé pour le raccordement en cascade
- Carte LED mid-power 4000 K et 3000 K
- Driver intégré
- Vis de fixation en acier inoxydable
- Versions disponibles avec driver ON-OFF et gradables DALI
- La version EM/3P prévoit l'utilisation comme éclairage général et éclairage de secours 3 heures

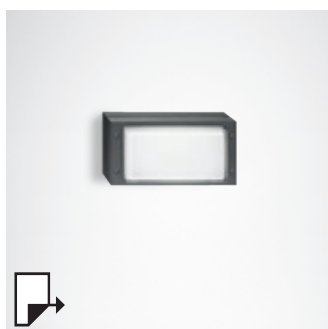

pg 188
BLIZ



pg 188
BLIZ POST

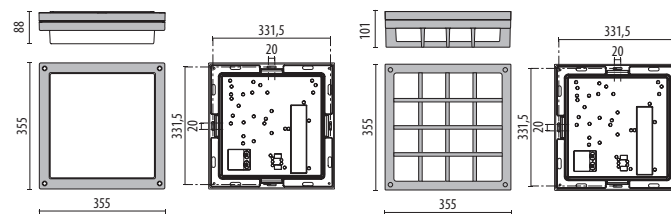













BLIZ SQUARE 40

BLIZ SQUARE 40
/G

BLIZ SQUARE 40







IP65 - IK07

PUISSANCE (W)	CLASSE	ENEC	CRI	KELVIN	OPTIQUE	ANGLE D'OUVERTURE	FLUX NOMINAL (lm)	FLUX REEL (lm)	COULEUR / FINISSAGE	CODE	PRONTO
Power LED 220-240 V 50/60 Hz											
39	I	-	80	4000	S/EW	-	6732	2495		304650	-
39	I	-	80	3000	S/EW	-	6732	2515		304647	-
39	I	-	80	4000	S/EW	-	6732	2495		304651	-
39	I	-	80	3000	S/EW	-	6732	2515		304648	-
39	I	-	80	4000	S/EW	-	6732	2495		304652	-
39	I	-	80	3000	S/EW	-	6732	2515		304649	-
Power LED - gradable DALI 220-240 V 50/60 Hz											
39	I	-	80	4000	S/EW	-	6732	2495		304662	-
39	I	-	80	3000	S/EW	-	6732	2515		304659	-
39	I	-	80	4000	S/EW	-	6732	2495		304663	-
39	I	-	80	3000	S/EW	-	6732	2515		304660	-
39	I	-	80	4000	S/EW	-	6732	2495		304664	-
39	I	-	80	3000	S/EW	-	6732	2515		304661	-



BLIZ SQUARE 40 EM/3P













IP65 - IK07

PUISSANCE (W)	CLASSE	ENEC	CRI	KELVIN	OPTIQUE	ANGLE D'OUVERTURE	FLUX NOMINAL (lm)	FLUX REEL (lm)	COULEUR / FINISSAGE	CODE	PRONTO
Power LED - Secours 3h - 220-240 V 50/60 Hz											
39	I	-	80	4000	S/EW	-	6732	2495		304668	-
39	I	-	80	3000	S/EW	-	6732	2515		304665	-
39	I	-	80	4000	S/EW	-	6732	2495		304669	-
39	I	-	80	3000	S/EW	-	6732	2515		304666	-
39	I	-	80	4000	S/EW	-	6732	2495		304670	-
39	I	-	80	3000	S/EW	-	6732	2515		304667	-



BLIZ SQUARE 40/G

IP65 - IK07

PUISSANCE (W)	CLASSE	ENEC	CRI	KELVIN	OPTIQUE	ANGLE D'OUVERTURE	FLUX NOMINAL (lm)	FLUX REEL (lm)	COULEUR / FINISSAGE	CODE	PRONTO
Power LED 220-240 V 50/60 Hz											
39	I	-	80	4000	S/EW	-	6732	2495		304782	-
39	I	-	80	3000	S/EW	-	6732	2515		304779	-
39	I	-	80	4000	S/EW	-	6732	2495		304783	-
39	I	-	80	3000	S/EW	-	6732	2515		304780	-
39	I	-	80	4000	S/EW	-	6732	2495		304784	-
39	I	-	80	3000	S/EW	-	6732	2515		304781	-
Power LED - gradable DALI 220-240 V 50/60 Hz											
39	I	-	80	4000	S/EW	-	6732	2495		304788	-
39	I	-	80	3000	S/EW	-	6732	2515		304785	-
39	I	-	80	4000	S/EW	-	6732	2495		304789	-
39	I	-	80	3000	S/EW	-	6732	2515		304786	-
39	I	-	80	4000	S/EW	-	6732	2495		304790	-
39	I	-	80	3000	S/EW	-	6732	2515		304787	-

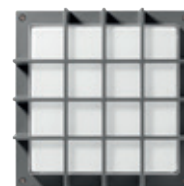

Accessoires

DESCRIPTION	COULEUR	CODE	PRONTO
BLIZ SQUARE 40			
Diffuseur en polycarbonate		310255	-



310255

BLIZ



- GR-94 / Gris métallisé / Poudrée
- AN-96 / Anthracite métallisé / Poudrée

Scannez le QR-code pour recevoir les informations les plus récentes

- Série d'appareils d'intérieur et extérieur pour installation plafond, applique et sur poteau, composé de :
- Boîtier, cadre et écrans en aluminium moulé sous pression peint ISO 9227/12944 - ISO 9223 (C5)
 - Diffuseur en verre pressé satiné intérieurement
 - Joint en EPDM
 - Livré avec platine LED SMD en Metal-Core auto-dissipante et basculante (future-proof)
 - Vis de fixation en acier inoxydable



Residential Tower De Verkenner - Utrecht - Netherlands



pg 186
BLIZ SQUARE 40

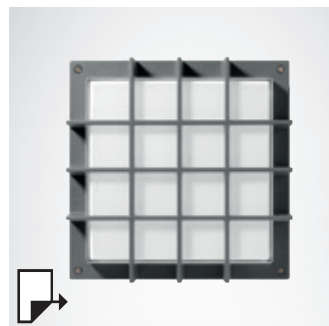

pg 186
BLIZ SQUARE 40/G

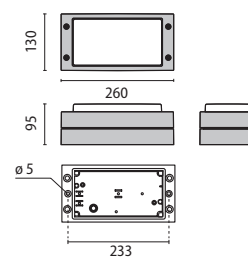

BLIZ
RING

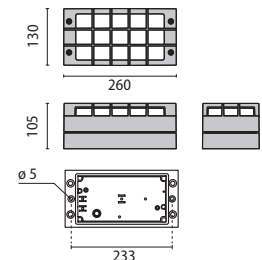

BLIZ
GUARD

BLIZ LED RING

IP65 - IK07

DOUILLE	PUISSANCE [W]	CLASSE	ENEC	CRI	KELVIN	OPTIQUE	ANGLE D'OUVERTURE	FLUX NOMINAL [lm]	FLUX REEL [lm]	COULEUR / FINISSAGE	CODE	PRONTO
Power LED 220-240 V 50/60 Hz												
LED	14	I	-	80	4000	S/EW	-	1642	842	■	303413	-
LED	14	I	-	80	3000	S/EW	-	1555	734	■	303412	-
LED	14	I	-	80	4000	S/EW	-	1642	842	■	303415	-
LED	14	I	-	80	3000	S/EW	-	1555	734	■	303414	-



BLIZ RING

IP65 - IK07

DOUILLE	PUISSANCE [W]	CLASSE	ENEC	CRI	KELVIN	OPTIQUE	ANGLE D'OUVERTURE	FLUX NOMINAL [lm]	FLUX REEL [lm]	COULEUR / FINISSAGE	CODE	PRONTO
E27	1x60	I	✓	-	-	S/EW	-	-	-	■	700192	
E27	1x60	I	✓	-	-	S/EW	-	-	-	■	700193	

BLIZ LED GUARD

IP65 - IK07

DOUILLE	PUISSANCE [W]	CLASSE	ENEC	CRI	KELVIN	OPTIQUE	ANGLE D'OUVERTURE	FLUX NOMINAL [lm]	FLUX REEL [lm]	COULEUR / FINISSAGE	CODE	PRONTO
Power LED 220-240 V 50/60 Hz												
LED	14	I	-	80	4000	S/EW	-	1642	554	■	303417	-
LED	14	I	-	80	3000	S/EW	-	1555	483	■	303416	-
LED	14	I	-	80	4000	S/EW	-	1642	554	■	303419	-
LED	14	I	-	80	3000	S/EW	-	1555	483	■	303418	-



BLIZ GUARD

IP65 - IK07

DOUILLE	PUISSANCE [W]	CLASSE	ENEC	CRI	KELVIN	OPTIQUE	ANGLE D'OUVERTURE	FLUX NOMINAL [lm]	FLUX REEL [lm]	COULEUR / FINISSAGE	CODE	PRONTO
E27	1x60	I	✓	-	-	S/EW	-	-	-	■	700195	-
E27	1x60	I	✓	-	-	S/EW	-	-	-	■	700196	-

Accessoires

DESCRIPTION	COULEUR	CODE	PRONTO
BLIZ			
Poteau Bliz 530 mm	■	315027	-
Poteau Bliz 530 mm	■	315028	-
Poteau Bliz 1030 mm	■	315025	-
Poteau Bliz 1030 mm	■	315026	-



Ensemble
 1A+1B = 2 codes à commander
 2A+1B = 3 codes à commander
 COMPOSANTS
A appareil
B poteau

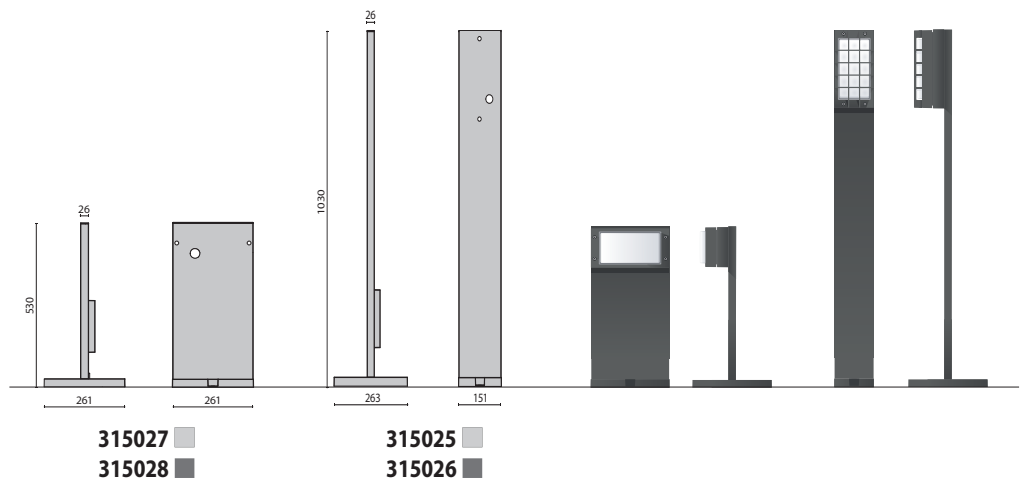



Residential Tower De Verkenner - Utrecht - Netherlands

BLIZ MARINE



■ BR-10 / Laiton naturel / Brillant

Scannez le QR-code pour recevoir les informations les plus récentes

Appareil pour installation en applique et au plafond, aussi bien à l'intérieur qu'à l'extérieur, composé de :

- Boîtier en aluminium moulé sous pression haute résistance
- Grille-écran en fonte de laiton marine avec finition brillante ISO 9223 (CX)
- Diffuseur en verre pressé satiné intérieurement
- Livré avec platine LED SMD en Metal-Core auto-dissipante et basculante (future-proof)
- Joint en EPDM
- Vis de fixation en acier inoxydable
- Les métaux naturels subissent un processus d'oxydation normale. Pour rendre l'aspect original il suffit de nettoyer la surface avec des produits spécifiques présents dans le commerce



pg 293
INSERT+ 1 MARINE

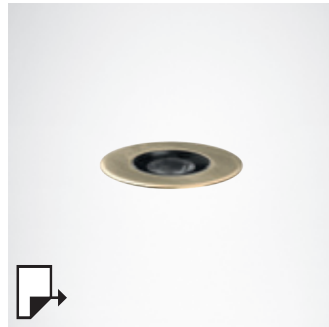

pg 330
CRICKET+ 10 MARINE

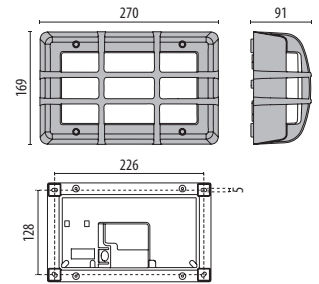

BLIZ MARINE

IP66 - IK07

PUISSANCE (W)	CLASSE	ENEC	CRI	KELVIN	OPTIQUE	ANGLE D'OUVERTURE	FLOUX NOMINAL (lm)	FLOUX REEL (lm)	COULEUR / FINISSAGE	CODE	PRONTO
Power LED 220-240 V 50/60 Hz											
13.5	I	-	80	4000	S/EW	-	1680	745	■	3100279	-
13.5	I	-	80	3000	S/EW	-	1584	616	■	3100278	-



EKO+21/26



Scannez le QR-code pour recevoir les informations les plus récentes

- GR-20 / Gris métallisé / Brillant
- AN-96 / Anthracite métallisé / Poudrée
- WH-87 / Blanc / Poudrée

Série d'appareils pour installation en applique et au plafond, pour intérieur et extérieur, en deux dimensions, composés de :

- Boîtier, cadre et écrans en aluminium moulé sous pression peint ISO 9227/12944 - ISO 9223 (C5)
- Diffuseur en verre pressé satiné intérieurement
- Cadre et écrans solidaires avec le diffuseur
- Réflecteur en aluminium pour les versions E27
- Joint en EPDM
- Vis de fixation en acier inoxydable
- Appareil n'ayant pas de câblage passant
- Système avec carte LED basculante pour faciliter le câblage en phase d'installation
- Livré avec platine LED SMD en Metal-Core auto-dissipante et basculante (future-proof)
- Capteur à hyperfréquence (HF) incorporé dans l'appareil avec détection opérant à une fréquence de 5,8 Ghz+/-75 Mhz
- Réglage à l'aide d'un potentiomètre, capteur pour la lumière du jour (5-1000 lux), capteur de temps de maintien (10-300 s) et capteur pour la sensibilité
- Champ maximum de détection jusqu'à 8 m
- Grâce à l'intégration d'un module de protection à l'intérieur du capteur, il est possible d'installer plusieurs d'appareils dans le même espace sans risque d'interférences réciproques
- Driver intégré
- Toutes les versions sont disponibles avec diffuseur en polycarbonate IK10 sur demande
- Design by ROBERTO FIORATO

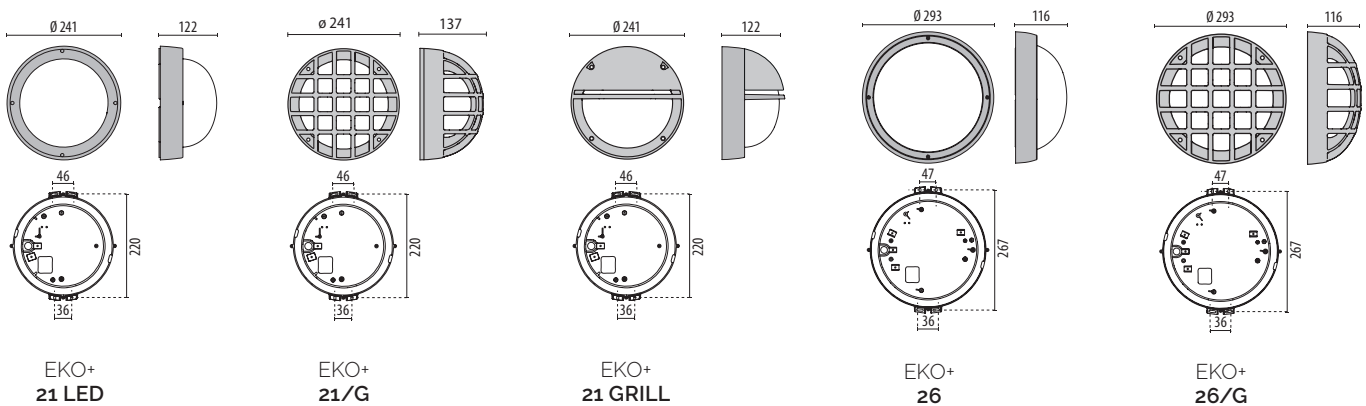
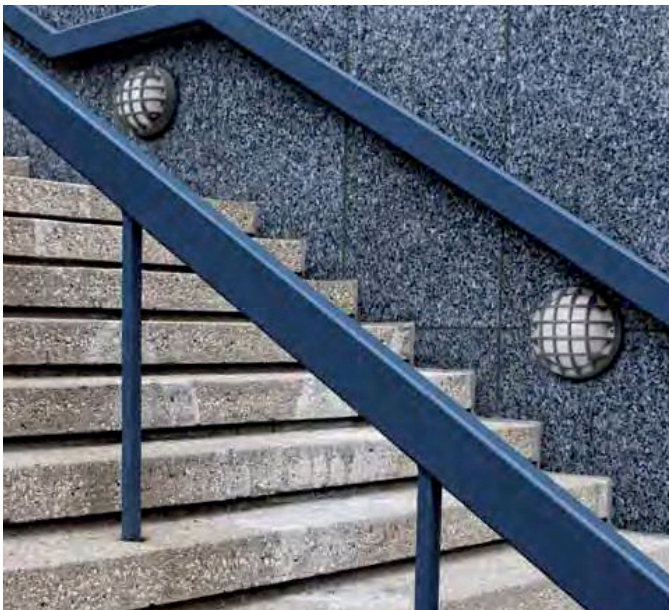

EKO+21 LED

IP66 - IK07

DOUILLE	PUISSANCE [W]	CLASSE	ENEC	CRI	KELVIN	OPTIQUE	ANGLE D'OUVERTURE	FLUX NOMINAL [lm]	FLUX REEL [lm]	COULEUR / FINISSAGE	CODE	PRONTO
Power LED 220-240 V 50/60 Hz												
LED	11	I	-	80	4000	S/EW	-	1281	734	■	303476	-
LED	11	I	-	80	3000	S/EW	-	1214	701	■	303478	-
LED	11	I	-	80	4000	S/EW	-	1281	734	□	303477	-
LED	11	I	-	80	3000	S/EW	-	1214	701	□	303479	-



EKO+21

IP66 - IK07

DOUILLE	PUISSANCE [W]	CLASSE	ENEC	CRI	KELVIN	OPTIQUE	ANGLE D'OUVERTURE	FLUX NOMINAL [lm]	FLUX REEL [lm]	COULEUR / FINISSAGE	CODE	PRONTO
E27	1x60	I	-	-	-	S/EW	-	-	-	■	302035	-
E27	1x60	I	-	-	-	S/EW	-	-	-	■	302036	-
E27	1x60	I	-	-	-	S/EW	-	-	-	□	302034	-

EKO+21/G

IP66 - IK10

DOUILLE	PUISSANCE [W]	CLASSE	ENEC	CRI	KELVIN	OPTIQUE	ANGLE D'OUVERTURE	FLUX NOMINAL [lm]	FLUX REEL [lm]	COULEUR / FINISSAGE	CODE	PRONTO
E27	1x60	I	-	-	-	S/EW	-	-	-	■	302044	-
E27	1x60	I	-	-	-	S/EW	-	-	-	■	302045	-
E27	1x60	I	-	-	-	S/EW	-	-	-	□	302043	-

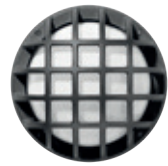

EKO+21 GRILL

IP66 - IK07

DOUILLE	PUISSANCE [W]	CLASSE	ENEC	CRI	KELVIN	OPTIQUE	ANGLE D'OUVERTURE	FLUX NOMINAL [lm]	FLUX REEL [lm]	COULEUR / FINISSAGE	CODE	PRONTO
E27	1x40	I	-	-	-	A/EW	-	-	-	■	302053	-
E27	1x40	I	-	-	-	A/EW	-	-	-	■	302054	-
E27	1x40	I	-	-	-	A/EW	-	-	-	□	302052	-



EKO+26 LED

IP66 - IK07

DOUILLE	PUISSANCE [W]	CLASSE	ENEC	CRI	KELVIN	OPTIQUE	ANGLE D'OUVERTURE	FLUX NOMINAL [lm]	FLUX REEL [lm]	COULEUR / FINISSAGE	CODE	PRONTO
Power LED 220-240 V 50/60 Hz												
LED	16	I	-	80	4000	S/EW	-	2447	1245	■	302631	-
LED	16	I	-	80	3000	S/EW	-	2226	1161	■	302633	-
LED	16	I	-	80	4000	S/EW	-	2447	1245	□	302632	-
LED	16	I	-	80	3000	S/EW	-	2226	1161	□	302634	-



EKO+26

IP66 - IK07

DOUILLE	PUISSANCE [W]	CLASSE	ENEC	CRI	KELVIN	OPTIQUE	ANGLE D'OUVERTURE	FLUX NOMINAL [lm]	FLUX REEL [lm]	COULEUR / FINISSAGE	CODE	PRONTO
E27	1x100	I	-	-	-	S/EW	-	-	-	■	302062	-
E27	1x100	I	-	-	-	S/EW	-	-	-	■	302063	
E27	1x100	I	-	-	-	S/EW	-	-	-	□	302061	-

EKO+26 LED DETEK HF

IP66 - IK07

DOUILLE	PUISSANCE [W]	CLASSE	ENEC	CRI	KELVIN	OPTIQUE	ANGLE D'OUVERTURE	FLUX NOMINAL [lm]	FLUX REEL [lm]	COULEUR / FINISSAGE	CODE	PRONTO
Power LED 220-240 V 50/60 Hz												
LED	16	I	-	80	4000	S/EW	-	2447	1245	■	303638	-
LED	16	I	-	80	3000	S/EW	-	2226	1161	■	303636	-
LED	16	I	-	80	4000	S/EW	-	2447	1245	□	303637	-
LED	16	I	-	80	3000	S/EW	-	2226	1161	□	303635	-

EKO+26/G

IP66 - IK10

DOUILLE	PUISSANCE [W]	CLASSE	ENEC	CRI	KELVIN	OPTIQUE	ANGLE D'OUVERTURE	FLUX NOMINAL [lm]	FLUX REEL [lm]	COULEUR / FINISSAGE	CODE	PRONTO
E27	1x100	I	-	-	-	S/EW	-	-	-	■	302074	-
E27	1x100	I	-	-	-	S/EW	-	-	-	■	302075	-
E27	1x100	I	-	-	-	S/EW	-	-	-	□	302073	-



EKO+19



Scannez le QR-code pour recevoir les informations les plus récentes

- GR-20 / Gris métallisé / Brillant
- AN-96 / Anthracite métallisé / Poudrée
- WH-87 / Blanc / Poudrée

Applique pour intérieur ou extérieur composée de :

- Boîtier, cadre et écrans en aluminium moulé sous pression peint ISO 9227/12944 - ISO 9223 (C5)
- Cadre et écrans solidaires avec le diffuseur
- Diffuseur en verre pressé satiné intérieurement
- Réflecteur en aluminium pour les versions E27
- Joint en EPDM
- Driver intégré
- Vis de fixation en acier inoxydable
- Appareil n'ayant pas de câblage passant
- Toutes les versions sont disponibles avec diffuseur en polycarbonate IK10 sur demande
- Design by ROBERTO FIORATO

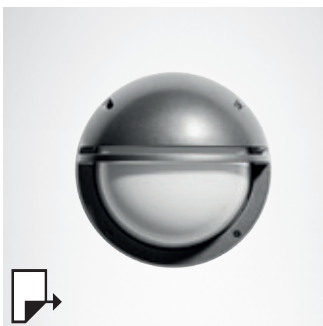

pg 192
EKO+21



pg 192
EKO+26

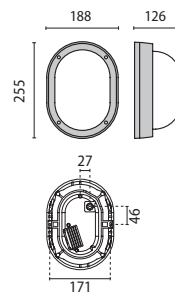

EKO+ 19

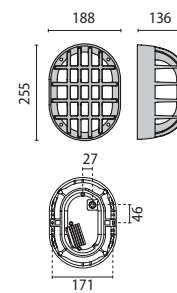

EKO+ 19
/G

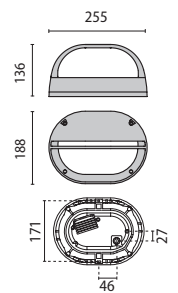

EKO+ 19
GRILL

EKO+19 LED

IP66 - IK07



DOUILLE	PUISSANCE [W]	CLASSE	ENEC	CRI	KELVIN	OPTIQUE	ANGLE D'OUVERTURE	FLUX NOMINAL [lm]	FLUX REEL [lm]	COULEUR / FINISSAGE	CODE	PRONTO
Power LED 220-240 V 50/60 Hz												
LED	10	I	-	80	4000	S/EW	-	738	508		301382	-
LED	10	I	-	80	3000	S/EW	-	672	479		3013826	-
LED	10	I	-	80	4000	S/EW	-	738	508		301383	-
LED	10	I	-	80	3000	S/EW	-	672	479		3013836	-
LED	10	I	-	80	4000	S/EW	-	738	508		301381	-
LED	10	I	-	80	3000	S/EW	-	672	479		3013816	-

EKO+19

IP66 - IK07

DOUILLE	PUISSANCE [W]	CLASSE	ENEC	CRI	KELVIN	OPTIQUE	ANGLE D'OUVERTURE	FLUX NOMINAL [lm]	FLUX REEL [lm]	COULEUR / FINISSAGE	CODE	PRONTO
E27	1x60	I	-	-	-	S/EW	-	-	-		302011	-
E27	1x60	I	-	-	-	S/EW	-	-	-		302012	-
E27	1x60	I	-	-	-	S/EW	-	-	-		302010	-

EKO+19/G LED

IP66 - IK07



DOUILLE	PUISSANCE [W]	CLASSE	ENEC	CRI	KELVIN	OPTIQUE	ANGLE D'OUVERTURE	FLUX NOMINAL [lm]	FLUX REEL [lm]	COULEUR / FINISSAGE	CODE	PRONTO
Power LED 220-240 V 50/60 Hz												
LED	10	I	-	80	4000	S/EW	-	738	235		301644	-
LED	10	I	-	80	3000	S/EW	-	672	229		3016446	-
LED	10	I	-	80	4000	S/EW	-	738	235		301645	-
LED	10	I	-	80	3000	S/EW	-	672	229		3016456	-
LED	10	I	-	80	4000	S/EW	-	738	235		301643	-
LED	10	I	-	80	3000	S/EW	-	672	229		3016436	-

EKO+19/G

IP66 - IK10

DOUILLE	PUISSANCE [W]	CLASSE	ENEC	CRI	KELVIN	OPTIQUE	ANGLE D'OUVERTURE	FLUX NOMINAL [lm]	FLUX REEL [lm]	COULEUR / FINISSAGE	CODE	PRONTO
E27	1x60	I	-	-	-	S/EW	-	-	-		302017	-
E27	1x60	I	-	-	-	S/EW	-	-	-		302018	-
E27	1x60	I	-	-	-	S/EW	-	-	-		302016	-

EKO+19 GRILL LED

IP66 - IK07



DOUILLE	PUISSANCE [W]	CLASSE	ENEC	CRI	KELVIN	OPTIQUE	ANGLE D'OUVERTURE	FLUX NOMINAL [lm]	FLUX REEL [lm]	COULEUR / FINISSAGE	CODE	PRONTO
Power LED 220-240 V 50/60 Hz												
LED	10	I	-	80	4000	A/EW	-	738	248		301650	-
LED	10	I	-	80	3000	A/EW	-	672	241		3016506	-
LED	10	I	-	80	4000	A/EW	-	738	248		301651	-
LED	10	I	-	80	3000	A/EW	-	672	241		3016516	-
LED	10	I	-	80	4000	A/EW	-	738	248		301649	-
LED	10	I	-	80	3000	A/EW	-	672	241		3016496	-

EKO+19 GRILL

IP66 - IK07

DOUILLE	PUISSANCE [W]	CLASSE	ENEC	CRI	KELVIN	OPTIQUE	ANGLE D'OUVERTURE	FLUX NOMINAL [lm]	FLUX REEL [lm]	COULEUR / FINISSAGE	CODE	PRONTO
E27	1x60	I	-	-	-	A/EW	-	-	-		302023	-
E27	1x60	I	-	-	-	A/EW	-	-	-		302024	-
E27	1x60	I	-	-	-	A/EW	-	-	-		302022	-

LANTERNA NK 21/27



Scannez le QR-code pour recevoir les informations les plus récentes

- AN-96 / Anthracite métallisé / Poudrée
- RB-10 / Rouille / Poudrée

Série d'appareils pour installation en applique pour intérieur et extérieur, en deux dimensions, composés de :

- Boîtier en aluminium moulé sous pression et peint ISO 9227/12944 - ISO 9223 (C5)
- Diffuseur en verre pressé et satiné à l'intérieur, solidaire avec le cadre
- Diffuseur en verre pressé, transparent, pour les versions avec une ampoule E27
- Platine porte-composants faisant office de réflecteur en aluminium
- Joint en polymère expansé
- Vis de fermeture en acier inox bruni
- Driver intégré
- Design by ROBERTO FIORATO

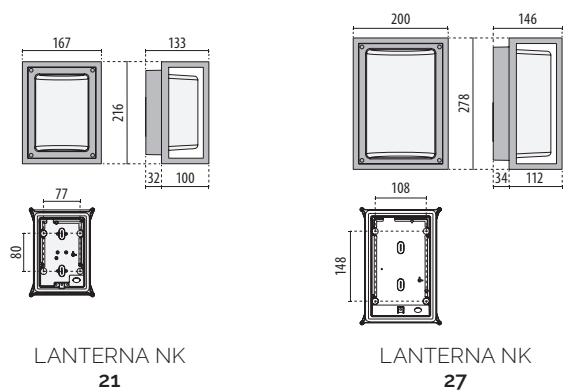

LANTERNA NK 21

IP65 - IK06

DOUILLE	PUISSANCE [W]	CLASSE	ENEC	CRI	KELVIN	OPTIQUE	ANGLE D'OUVERTURE	FLUX NOMINAL [lm]	FLUX REEL [lm]	COULEUR / FINISSAGE	CODE	PRONTO
Power LED 220-240 V 50/60 Hz												
LED	11	I	-	80	4000	S/EW	-	1282	755	■	3102570	-
LED	11	I	-	80	3000	S/EW	-	1242	730	■	3102569	-
LED	11	I	-	80	4000	S/EW	-	1282	755	■	3102572	-
LED	11	I	-	80	3000	S/EW	-	1242	730	■	3102571	-



LANTERNA NK 27

IP65 - IK08

DOUILLE	PUISSANCE [W]	CLASSE	ENEC	CRI	KELVIN	OPTIQUE	ANGLE D'OUVERTURE	FLUX NOMINAL [lm]	FLUX REEL [lm]	COULEUR / FINISSAGE	CODE	PRONTO
Power LED 220-240 V 50/60 Hz												
LED	15	I	-	80	4000	S/EW	-	1697	1020	■	3102566	-
LED	15	I	-	80	3000	S/EW	-	1644	990	■	3102564	-
LED	15	I	-	80	4000	S/EW	-	1697	1020	■	3102568	-
LED	15	I	-	80	3000	S/EW	-	1644	990	■	3102567	-
E27	1x100	I	-	-	-	-	-	-	-	■	3102163	-
E27	1x100	I	-	-	-	-	-	-	-	■	3102164	-





Residential Tower De Verkenner - Utrecht - Netherlands

NIKKO+21/27

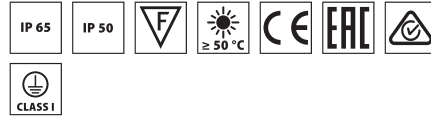

Scannez le QR-code pour recevoir les informations les plus récentes

- GR-94 / Gris métallisé / Poudrée
- AN-96 / Anthracite métallisé / Poudrée

Série d'appareils pour installation en applique et sur poteau pour intérieur et extérieur, en deux dimensions, composée de :

- Boîtier, cadre et écrans en aluminium moulé sous pression peint ISO 9227/12944 - ISO 9223 (C5)
- Diffuseur en verre pressé et satiné à l'intérieur, solidaire avec le cadre
- Platine porte-composants faisant office de réflecteur en aluminium
- Joint en polymère expansé
- Vis de fixation en acier inoxydable
- Design by ROBERTO FIORATO



Apartment building De Boel - Amsterdam - Netherlands

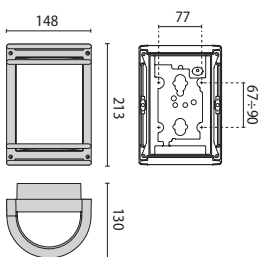

NIKKO+
21

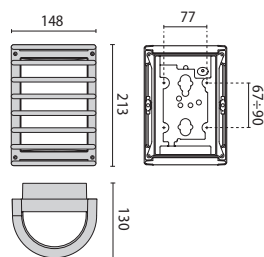

NIKKO+
21/G

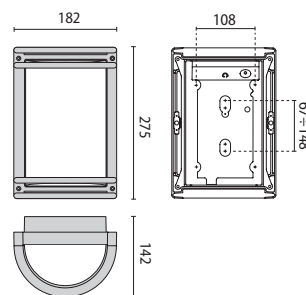

NIKKO+
27

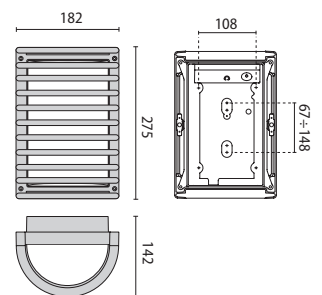

NIKKO+
27/G

NIKKO+21 LED

IP65 - IK05

DOUILLE	PUISSANCE [W]	CLASSE	ENEC	CRI	KELVIN	OPTIQUE	ANGLE D'OUVERTURE	FLUX NOMINAL [lm]	FLUX REEL [lm]	COULEUR / FINISSAGE	CODE	PRONTO
Power LED 220-240 V 50/60 Hz												
LED	10	I	-	80	4000	S/EW	-	1282	745	■	301410	-
LED	10	I	-	80	3000	S/EW	-	1242	699	■	3014106	-
LED	10	I	-	80	4000	S/EW	-	1282	745	■	301411	-
LED	10	I	-	80	3000	S/EW	-	1242	699	■	3014116	-



NIKKO+21

IP50 - IK05

DOUILLE	PUISSANCE [W]	CLASSE	ENEC	CRI	KELVIN	OPTIQUE	ANGLE D'OUVERTURE	FLUX NOMINAL [lm]	FLUX REEL [lm]	COULEUR / FINISSAGE	CODE	PRONTO
E27	1x60	I	-	-	-	S/EW	-	-	-	■	002001	-
E27	1x60	I	-	-	-	S/EW	-	-	-	■	002002	

NIKKO+21/G LED

IP65 - IK05

DOUILLE	PUISSANCE [W]	CLASSE	ENEC	CRI	KELVIN	OPTIQUE	ANGLE D'OUVERTURE	FLUX NOMINAL [lm]	FLUX REEL [lm]	COULEUR / FINISSAGE	CODE	PRONTO
Power LED 220-240 V 50/60 Hz												
LED	10	I	-	80	4000	S/EW	-	1282	408	■	301656	-
LED	10	I	-	80	3000	S/EW	-	1242	381	■	3016566	-
LED	10	I	-	80	4000	S/EW	-	1282	408	■	301657	-
LED	10	I	-	80	3000	S/EW	-	1242	381	■	3016576	-



NIKKO+21/G

IP65 - IK05

DOUILLE	PUISSANCE [W]	CLASSE	ENEC	CRI	KELVIN	OPTIQUE	ANGLE D'OUVERTURE	FLUX NOMINAL [lm]	FLUX REEL [lm]	COULEUR / FINISSAGE	CODE	PRONTO
E27	1x60	I	-	-	-	S/EW	-	-	-	■	002011	-
E27	1x60	I	-	-	-	S/EW	-	-	-	■	002012	-

NIKKO+27 LED

IP65 - IK06

DOUILLE	PUISSANCE [W]	CLASSE	ENEC	CRI	KELVIN	OPTIQUE	ANGLE D'OUVERTURE	FLUX NOMINAL [lm]	FLUX REEL [lm]	COULEUR / FINISSAGE	CODE	PRONTO
Power LED 220-240 V 50/60 Hz												
LED	13.5	I	-	80	4000	S/EW	-	1697	928	■	301414	-
LED	13.5	I	-	80	3000	S/EW	-	1644	909	■	3014146	-
LED	13.5	I	-	80	4000	S/EW	-	1697	928	■	301415	-
LED	13.5	I	-	80	3000	S/EW	-	1644	909	■	3014156	-



NIKKO+27

IP65 - IK06

DOUILLE	PUISSANCE [W]	CLASSE	ENEC	CRI	KELVIN	OPTIQUE	ANGLE D'OUVERTURE	FLUX NOMINAL [lm]	FLUX REEL [lm]	COULEUR / FINISSAGE	CODE	PRONTO
E27	1x100	I	-	-	-	S/EW	-	-	-	■	002031	-
E27	1x100	I	-	-	-	S/EW	-	-	-	■	002032	-

NIKKO+27/G LED

IP65 - IK06

DOUILLE	PUISSANCE [W]	CLASSE	ENEC	CRI	KELVIN	OPTIQUE	ANGLE D'OUVERTURE	FLUX NOMINAL [lm]	FLUX REEL [lm]	COULEUR / FINISSAGE	CODE	PRONTO
Power LED 220-240 V 50/60 Hz												
LED	13.5	I	-	80	4000	S/EW	-	1697	474	■	301664	-
LED	13.5	I	-	80	3000	S/EW	-	1644	464	■	3016646	-
LED	13.5	I	-	80	4000	S/EW	-	1697	474	■	301665	-
LED	13.5	I	-	80	3000	S/EW	-	1644	464	■	3016656	-



NIKKO+27/G

IP65 - IK06

DOUILLE	PUISSANCE [W]	CLASSE	ENEC	CRI	KELVIN	OPTIQUE	ANGLE D'OUVERTURE	FLUX NOMINAL [lm]	FLUX REEL [lm]	COULEUR / FINISSAGE	CODE	PRONTO
E27	1x100	I	-	-	-	S/EW	-	-	-	■	002046	-
E27	1x100	I	-	-	-	S/EW	-	-	-	■	002047	-

Accessoires

Console prévue pour accueillir un ou deux appareils opposés l'un à l'autre, composée de:
 → Support de l'applique en aluminium extrudé et peint
 → Système d'installation simplifié de la console en aluminium moulé sous pression et peint

Poteau composé de:
 → Poteau en aluminium extrudé et peint, pour un ou deux appareils
 → Embase en aluminium moulé sous pression et peint
 → Boîtier de connexion en aluminium moulé sous pression comprenant un connecteur 4 bornes de 16 mm² pour repiquage
 → Résistance au fil incandescent 960° C 5 s (NF EN 60695-2-11:2001)

DESCRIPTION	COULEUR	CODE	PRONTO
NIKKO+21			
Console 21		000401	-
Console 21		000402	-
Poteau 21 235 mm		000405	-
Poteau 21 235 mm		000406	-
Poteau 21 583 mm		000410	-
Poteau 21 583 mm		000409	-
NIKKO+27			
Console 27		000421	-
Console 27		000422	-
Poteau 27 297 mm		000425	-
Poteau 27 297 mm		000426	-
Poteau 27 833 mm		000429	-
Poteau 27 833 mm		000430	-

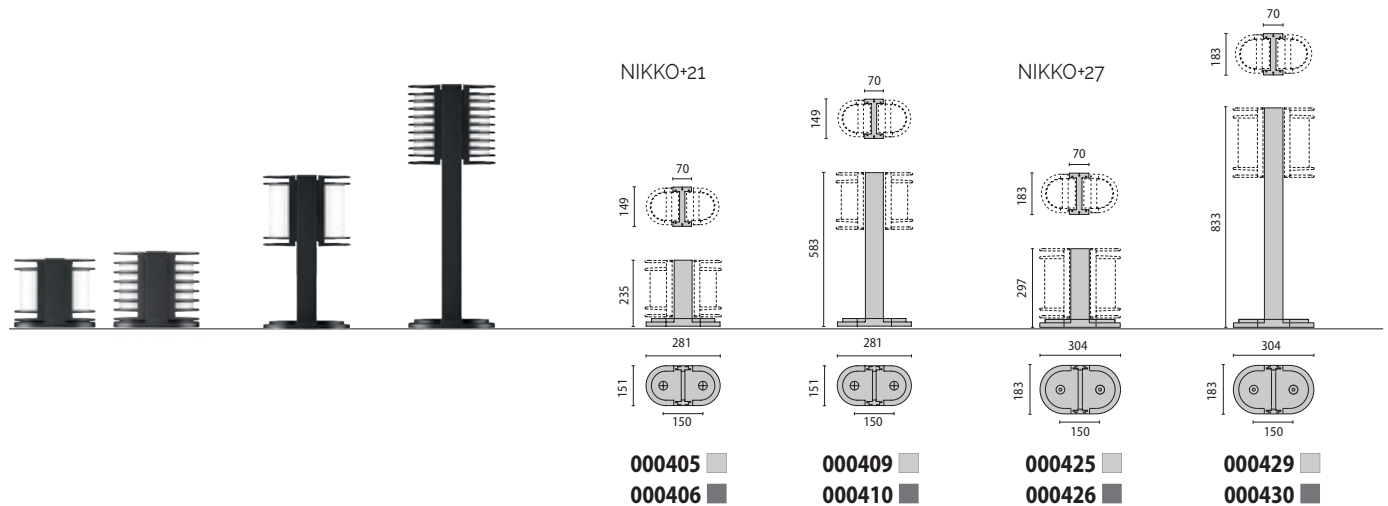
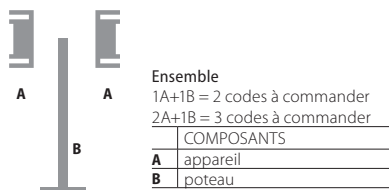
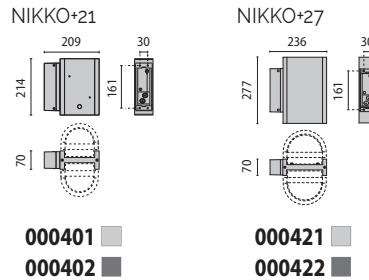
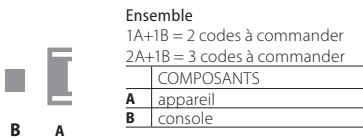



Apartment building De Boel - Amsterdam - Netherlands

NIKKO+45



Scannez le QR-code pour recevoir les informations les plus récentes

- GR-94 / Gris métallisé / Poudrée
- AN-96 / Anthracite métallisé / Poudrée

Appareil pour installation en applique et sur poteau, pour intérieur et extérieur, composé de :

- Boîtier, cadre et écrans en aluminium moulé sous pression peint ISO 9227/12944 - ISO 9223 (C5)
- Diffuseur en verre pressé et satiné à l'intérieur, solidaire avec le cadre
- Platine porte-composants faisant office de réflecteur en aluminium
- Joint en polymère expansé
- Vis de fixation en acier inoxydable
- Les versions DA sont à double allumage, prévues avec deux drivers en parallèle et elles requièrent deux lignes séparées
- Design by ROBERTO FIORATO

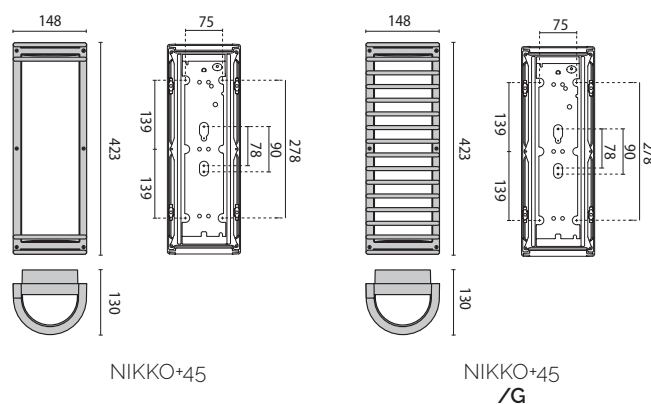

NIKKO+45 LED DA

IP65 - IK06

DOUILLE	PUISSANCE [W]	CLASSE	ENEC	CRI	KELVIN	OPTIQUE	ANGLE D'OUVERTURE	FLUX NOMINAL [lm]	FLUX RÉEL [lm]	COULEUR / FINISSAGE	CODE	PRONTO
Power LED 220-240 V 50/60 Hz												
LED	7.5+7.5	I	-	80	4000	S/EW	-	1540	1013	■	303115	-
LED	7.5+7.5	I	-	80	3000	S/EW	-	1086	843	■	303103	-
LED	7.5+7.5	I	-	80	4000	S/EW	-	1540	1013	■	303116	-
LED	7.5+7.5	I	-	80	3000	S/EW	-	1086	843	■	303104	-



NIKKO+45

IP65 - IK06

DOUILLE	PUISSANCE [W]	CLASSE	ENEC	CRI	KELVIN	OPTIQUE	ANGLE D'OUVERTURE	FLUX NOMINAL [lm]	FLUX RÉEL [lm]	COULEUR / FINISSAGE	CODE	PRONTO
E27	2x40	I	-	-	-	S/EW	-	-	-	■	002076	-
E27	2x40	I	-	-	-	S/EW	-	-	-	■	002077	-



NIKKO+45/G LED DA

IP65 - IK06

DOUILLE	PUISSANCE [W]	CLASSE	ENEC	CRI	KELVIN	OPTIQUE	ANGLE D'OUVERTURE	FLUX NOMINAL [lm]	FLUX RÉEL [lm]	COULEUR / FINISSAGE	CODE	PRONTO
Power LED 220-240 V 50/60 Hz												
LED	7.5+7.5	I	-	80	4000	S/EW	-	1540	766	■	303119	-
LED	7.5+7.5	I	-	80	3000	S/EW	-	1086	641	■	303107	-
LED	7.5+7.5	I	-	80	4000	S/EW	-	1540	766	■	303120	-
LED	7.5+7.5	I	-	80	3000	S/EW	-	1086	641	■	303108	-



NIKKO+45/G

IP65 - IK06

DOUILLE	PUISSANCE [W]	CLASSE	ENEC	CRI	KELVIN	OPTIQUE	ANGLE D'OUVERTURE	FLUX NOMINAL [lm]	FLUX RÉEL [lm]	COULEUR / FINISSAGE	CODE	PRONTO
E27	2x40	I	-	-	-	S/EW	-	-	-	■	002097	-
E27	2x40	I	-	-	-	S/EW	-	-	-	■	002098	-



Accessoires

Console prévue pour accueillir un ou deux appareils opposés l'un à l'autre, composée de:
 → Support de l'applique en aluminium extrudé et peint
 → Système d'installation simplifié de la console en aluminium moulé sous pression et peint

Poteau composé de:
 → Poteau en aluminium extrudé et peint, pour un ou deux appareils
 → Embase en aluminium moulé sous pression et peint
 → Boîtier de connexion en aluminium moulé sous pression comprenant un connecteur 4 bornes de 16 mm² pour repiquage
 → Résistance au fil incandescent 960° C 5 s (NF EN 60695-2-11:2001)

DESCRIPTION	COULEUR	CODE	PRONTO
NIKKO+45			
Console 45		000441	-
Console 45		000442	-
Poteau 45 444 mm		000445	-
Poteau 45 444 mm		000446	-
Poteau 45 833 mm		000449	-
Poteau 45 833 mm		000450	-
Poteau 45 1233 mm		000453	-
Poteau 45 1233 mm		000454	-



Ensemble
 1A+1B = 2 codes à commander
 2A+1B = 3 codes à commander

COMPOSANTS	
A	appareil
B	console

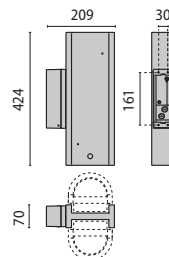

000441
000442

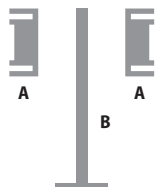

Ensemble
 1A+1B = 2 codes à commander
 2A+1B = 3 codes à commander

COMPOSANTS	
A	appareil
B	poteau

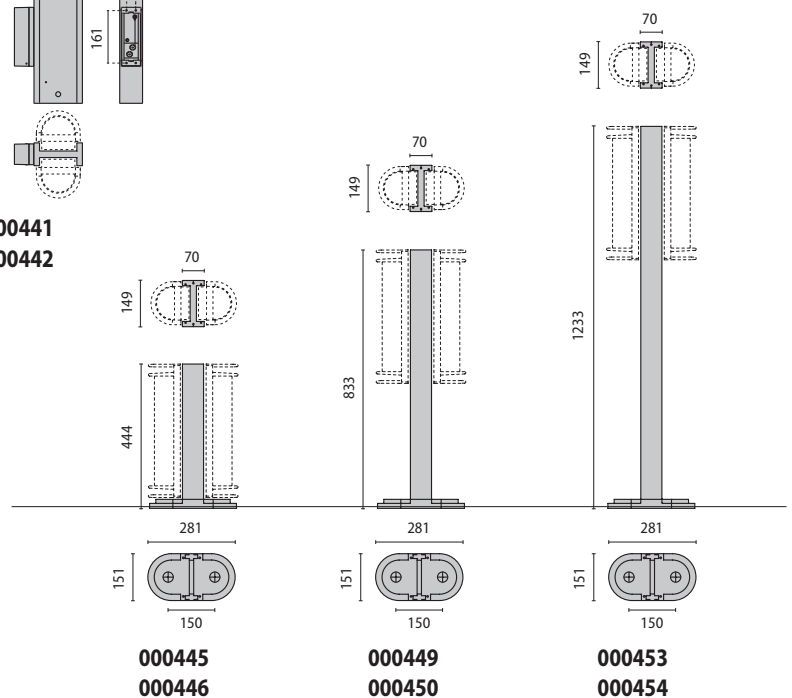

EKO 21/26



- BK-81 / Noir / Poudrée
- WH-87 / Blanc / Poudrée

Scannez le QR-code pour recevoir les informations les plus récentes

Série d'appareils pour installation en applique et au plafond, pour intérieur et extérieur, en deux dimensions, composés de :

- Boîtier, anneau et écran grille en technopolymère
- Diffuseur en verre pressé satiné intérieurement
- Réflecteur en aluminium pour les versions E27
- Livré avec platine LED SMD en Metal-Core auto-dissipante et basculante (future-proof)
- Driver intégré
- Vis de fixation en acier inoxydable
- Disponible en kit anti-vandalisme comme accessoire
- Toutes les versions sont disponibles avec diffuseur en polycarbonate IK10 sur demande
- Design by ROBERTO FIORATO

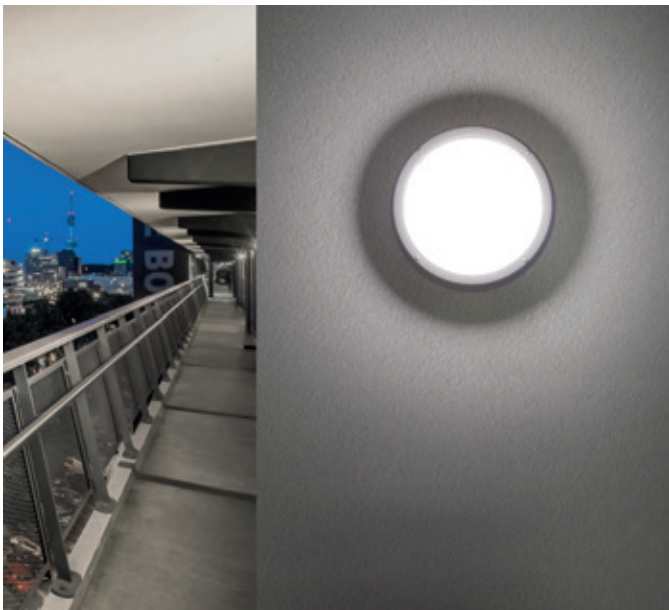

pg 208
EKO 19

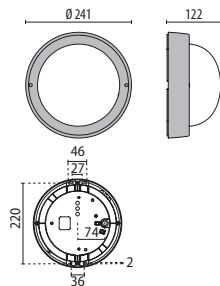

EKO
21

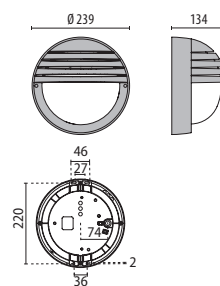

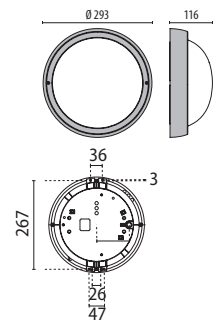

EKO
GRILL



EKO
26

EKO 21



IP44 - IK06 - 750 °C

DOUILLE	PUISSANCE [W]	CLASSE	ENEC	CRI	KELVIN	OPTIQUE	ANGLE D'OUVERTURE	FLUX NOMINAL [lm]	FLUX RÉEL [lm]	COULEUR / FINISSAGE	CODE	PRONTO
Power LED 220-240 V 50/60 Hz												
LED	11.5	I	-	80	4000	S/EW	-	1281	1086	■	3100217	-
LED	11.5	I	-	80	3000	S/EW	-	1214	1029	■	3100216	-
LED	11.5	I	-	80	4000	S/EW	-	1281	1086	□	3100211	-
LED	11.5	I	-	80	3000	S/EW	-	1214	1029	□	3100210	-
E27	1x15	II	-	-	-	S/EW	-	-	-	■	300455	
E27	1x15	II	-	-	-	S/EW	-	-	-	□	300454	



EKO 21 GRILL

IP44 - IK06 - 750 °C

DOUILLE	PUISSANCE [W]	CLASSE	ENEC	CRI	KELVIN	OPTIQUE	ANGLE D'OUVERTURE	FLUX NOMINAL [lm]	FLUX RÉEL [lm]	COULEUR / FINISSAGE	CODE	PRONTO
Power LED 220-240 V 50/60 Hz												
LED	11.5	I	-	80	4000	A/EW	-	1281	756	■	3100225	-
LED	11.5	I	-	80	3000	A/EW	-	1214	716	■	3100224	-
LED	11.5	I	-	80	4000	A/EW	-	1281	756	□	3100219	-
LED	11.5	I	-	80	3000	A/EW	-	1214	716	□	3100218	-
E27	1x15	II	-	-	-	A/EW	-	-	-	■	300485	
E27	1x15	II	-	-	-	A/EW	-	-	-	□	300484	



EKO 26

IP44 - IK06 - 750 °C

DOUILLE	PUISSANCE [W]	CLASSE	ENEC	CRI	KELVIN	OPTIQUE	ANGLE D'OUVERTURE	FLUX NOMINAL [lm]	FLUX RÉEL [lm]	COULEUR / FINISSAGE	CODE	PRONTO
Power LED 220-240 V 50/60 Hz												
LED	16.5	I	-	80	4000	S/EW	-	2447	1234	■	3100233	-
LED	16.5	I	-	80	3000	S/EW	-	2226	1181	■	3100232	-
LED	16.5	I	-	80	4000	S/EW	-	2447	1234	□	3100227	-
LED	16.5	I	-	80	3000	S/EW	-	2226	1181	□	3100226	-
E27	1x23	II	-	-	-	S/EW	-	-	-	■	300335	-
E27	1x23	II	-	-	-	S/EW	-	-	-	□	300334	



Accessoires

DESCRIPTION	COULEUR	CODE	PRONTO
EKO 21/26			
Kit antivandale inox		310176	-
Kit antivandale bruni		310177	-
EKO 26			
Diffuseur PC EKO 26		310312	-



310176



310177



310312

EKO 19



Scannez le QR-code pour recevoir les informations les plus récentes

- BK-81 / Noir / Poudrée
- WH-87 / Blanc / Poudrée

Applique pour intérieur ou extérieur composée de :

- Boîtier, cadre et Grill en technopolymère
- Diffuseur en verre pressé satiné intérieurement
- Réflecteur en aluminium pour les versions E27
- Vis de fixation en acier inoxydable
- Disponible en kit anti-vandalisme comme accessoire
- Toutes les versions sont disponibles avec diffuseur en polycarbonate IK10 sur demande
- Livré avec platine LED SMD en Metal-Core auto-dissipante et basculante (future-proof)
- Driver intégré
- Design by ROBERTO FIORATO

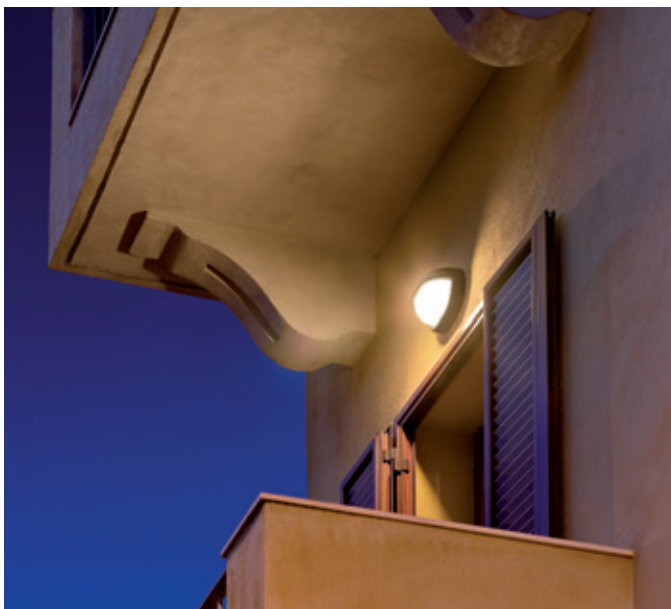

pg 206
EKO 21/26

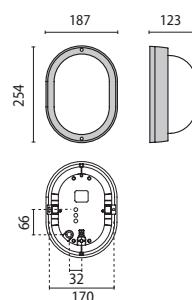

EKO 19

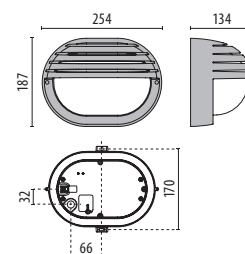

EKO 19
GRILL

EKO 19

IP44 - IK06 - 750 °C

DOUILLE	PUISSANCE [W]	CLASSE	ENEC	CRI	KELVIN	OPTIQUE	ANGLE D'OUVERTURE	FLUX NOMINAL [lm]	FLUX REEL [lm]	COULEUR / FINISSAGE	CODE	PRONTO
Power LED 220-240 V 50/60 Hz												
LED	6.5	I	-	80	4000	S/EW	-	930	649	■	3100201	-
LED	6.5	I	-	80	3000	S/EW	-	868	609	■	3100200	-
LED	6.5	I	-	80	4000	S/EW	-	930	649	□	3100195	-
LED	6.5	I	-	80	3000	S/EW	-	868	609	□	3100194	-
E27	1x15	II	-	-	-	S/EW	-	-	-	■	300255	-
E27	1x15	II	-	-	-	S/EW	-	-	-	□	300254	-



EKO 19 GRILL

IP44 - IK06 - 750 °C

DOUILLE	PUISSANCE [W]	CLASSE	ENEC	CRI	KELVIN	OPTIQUE	ANGLE D'OUVERTURE	FLUX NOMINAL [lm]	FLUX REEL [lm]	COULEUR / FINISSAGE	CODE	PRONTO
Power LED 220-240 V 50/60 Hz												
LED	6.5	I	-	80	4000	A/EW	-	930	460	■	3100209	-
LED	6.5	I	-	80	3000	A/EW	-	868	432	■	3100208	-
LED	6.5	I	-	80	4000	A/EW	-	930	460	□	3100203	-
LED	6.5	I	-	80	3000	A/EW	-	868	432	□	3100202	-
E27	1x15	II	-	-	-	A/EW	-	-	-	■	300275	-
E27	1x15	II	-	-	-	A/EW	-	-	-	□	300274	-



Accessoires

DESCRIPTION	COULEUR	CODE	PRONTO
EKO 19			
Kit antivandale inox		310176	-
Kit antivandale bruni		310177	-
Diffuseur pc EKO 19		310310	-



310176

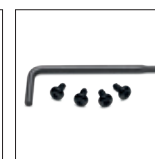

310177



310310

DROP 22/28



Scannez le QR-code pour recevoir les informations les plus récentes

- BK-81 / Noir / Poudrée
- WH-87 / Blanc / Poudrée

Série d'appareils pour installation en applique et au plafond, pour intérieur et extérieur, en deux dimensions, composés de :

- Diffuseur en verre moulé avec intérieur satiné
- Corps en technopolymère
- Réflecteur aluminium
- Joint en polymère expansé
- Clips en acier chromé pour un accrochage rapide du diffuseur à la base
- Livré avec platine LED SMD en Metal-Core auto-dissipante et basculante (future-proof)
- Montage et démontage simples du verre sans outil
- Capteur à hyperfréquence (HF) incorporé dans l'appareil avec détection opérant à une fréquence de 5,8 Ghz+/-75 Mhz
- Grâce à l'intégration d'un module de protection à l'intérieur du capteur, il est possible d'installer plusieurs d'appareils dans le même espace sans risque d'interférences réciproques
- Champ maximum de détection jusqu'à 8 m
- Possibilité d'alimentation y compris avec un tube latéral de Ø 20 mm
- Des pictogrammes de signalisation sont disponibles
- Design by ROBERTO FIORATO

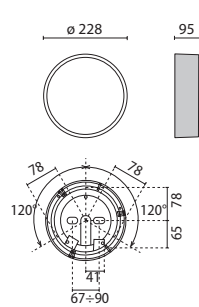

DROP
22

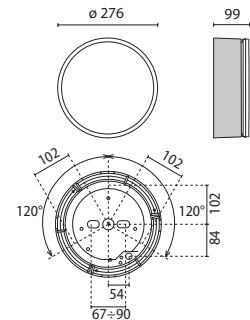

DROP
28

DROP 22 LED

IP55 - IK06 - 750 °C

DOUILLE	PUISSANCE [W]	CLASSE	ENEC	CRI	KELVIN	OPTIQUE	ANGLE D'OUVERTURE	FLUX NOMINAL [lm]	FLUX REEL [lm]	COULEUR / FINISSAGE	CODE	PRONTO
Power LED 220-240 V 50/60 Hz												
LED	11	II	-	80	4000	S/EW	-	1281	816	■	3109455	-
LED	11	II	-	80	3000	S/EW	-	1214	758	■	3109456	-
LED	11	II	-	80	4000	S/EW	-	1281	816	□	303066	-
LED	11	II	-	80	3000	S/EW	-	1214	758	□	303065	-

Autres finitions couleurs disponibles sur le web



DROP 22

IP55 - IK06 - 750 °C

DOUILLE	PUISSANCE [W]	CLASSE	ENEC	CRI	KELVIN	OPTIQUE	ANGLE D'OUVERTURE	FLUX NOMINAL [lm]	FLUX REEL [lm]	COULEUR / FINISSAGE	CODE	PRONTO
E27	1x60	II	-	-	-	S/EW	-	-	-	□	004961	-

Autres finitions couleurs disponibles sur le web

DROP 28 LED HF

IP55 - IK06 - 750 °C

DOUILLE	PUISSANCE [W]	CLASSE	ENEC	CRI	KELVIN	OPTIQUE	ANGLE D'OUVERTURE	FLUX NOMINAL [lm]	FLUX REEL [lm]	COULEUR / FINISSAGE	CODE	PRONTO
Power LED 220-240 V 50/60 Hz												
LED	16	II	-	80	4000	S/EW	-	2447	1382	□	303632	-
LED	16	II	-	80	3000	S/EW	-	2226	1336	□	303629	-

Autres finitions couleurs disponibles sur le web



DROP 28 LED

IP55 - IK06 - 750 °C

DOUILLE	PUISSANCE [W]	CLASSE	ENEC	CRI	KELVIN	OPTIQUE	ANGLE D'OUVERTURE	FLUX NOMINAL [lm]	FLUX REEL [lm]	COULEUR / FINISSAGE	CODE	PRONTO
Power LED 220-240 V 50/60 Hz												
LED	16	II	-	80	4000	S/EW	-	2447	1382	■	3109457	-
LED	16	II	-	80	3000	S/EW	-	2226	1336	■	3109458	-
LED	16	II	-	80	4000	S/EW	-	2447	1382	□	303064	-
LED	16	II	-	80	3000	S/EW	-	2226	1336	□	303063	🚚

Autres finitions couleurs disponibles sur le web

DROP 28

IP55 - IK06 - 750 °C

DOUILLE	PUISSANCE [W]	CLASSE	ENEC	CRI	KELVIN	OPTIQUE	ANGLE D'OUVERTURE	FLUX NOMINAL [lm]	FLUX REEL [lm]	COULEUR / FINISSAGE	CODE	PRONTO
E27	1x100	II	-	-	-	S/EW	-	-	-	□	004951	🚚

Autres finitions couleurs disponibles sur le web

Accessoires

DESCRIPTION	COULEUR	CODE	PRONTO
DROP 22			
Flèche		008342	-
Extincteur		008343	-
Homme		008344	-
Femme		008345	-
Handicapé		008346	-
Toilette		008347	-
DROP 28			
Dx sortie à droite		008350	-
Sx Sortie à Gauche		008351	-
T/D		008352	-
T/S		008353	-
B/D		008354	-
B/S		008355	-
Flèche		008356	-
Exit		008357	-

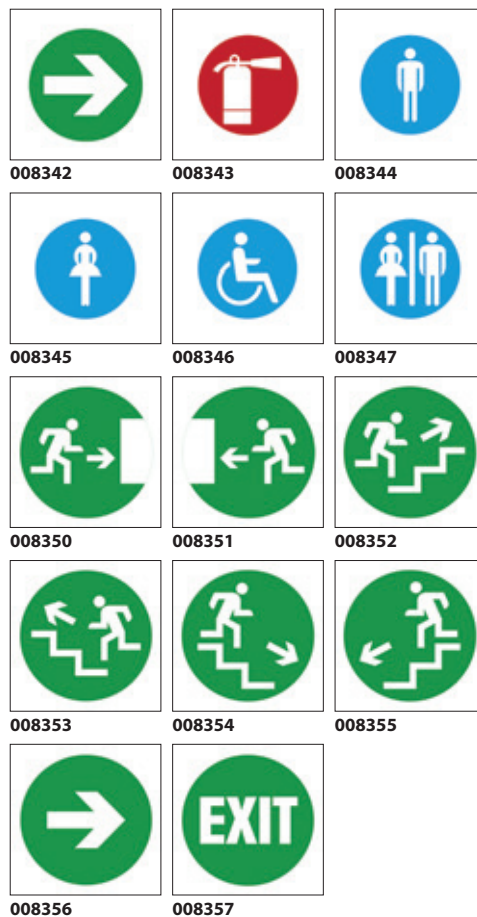

DROP 20/25

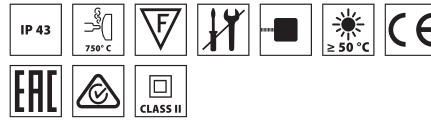

Scannez le QR-code pour recevoir les informations les plus récentes

WH-87 / Blanc / Poudrée

Série d'appareils pour installation en applique et au plafond, pour intérieur et extérieur, en deux dimensions, composés de :

- Corps en technopolymère
- Diffuseur en verre moulé avec intérieur satiné
- Réflecteur en aluminium anodisé (version à incandescence seulement)
- Système de fixation du verre 1/4 de tour
- Possibilité d'alimentation latérale
- Design by ROBERTO FIORATO

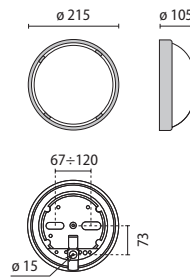

DROP
20

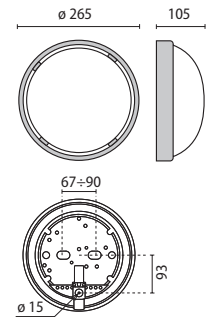

DROP
25

DROP 20

IP43 - IK08 - 750 °C

DOUILLE	PUISSANCE [W]	CLASSE	ENEC	CRI	KELVIN	OPTIQUE	ANGLE D'OUVERTURE	FLUX NOMINAL [lm]	FLUX REEL [lm]	COULEUR / FINISSAGE	CODE	PRONTO
E27	1x60	II	-	-	-	S/EW	-	-	-	<input type="checkbox"/>	005000	-



DROP 25

IP43 - IK08 - 750 °C

DOUILLE	PUISSANCE [W]	CLASSE	ENEC	CRI	KELVIN	OPTIQUE	ANGLE D'OUVERTURE	FLUX NOMINAL [lm]	FLUX REEL [lm]	COULEUR / FINISSAGE	CODE	PRONTO
E27	1x100	II	-	-	-	S/EW	-	-	-	<input type="checkbox"/>	005010	-



CHIP TONDO

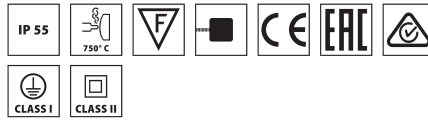

Scannez le QR-code pour recevoir les informations les plus récentes

- BK-81 / Noir / Poudrée
- WH-87 / Blanc / Poudrée

Série d'appareils pour installation en applique, au plafond et sur poteau pour intérieur et extérieur, en deux dimensions, composés de :

- Boîtier, cadre et Grill en technopolymère
- Diffuseur en verre pressé satiné intérieurement
- Réflecteur en aluminium pour les versions E27
- Réflecteur en technopolymère (version fluo)
- Joint en silicone anti vieillissement
- Possibilité d'alimentation y compris avec un tube latéral de Ø 20 mm
- Vis inviolables sur demande
- Driver intégré
- Design by ROBERTO FIORATO



pg 217
CHIP OVALE

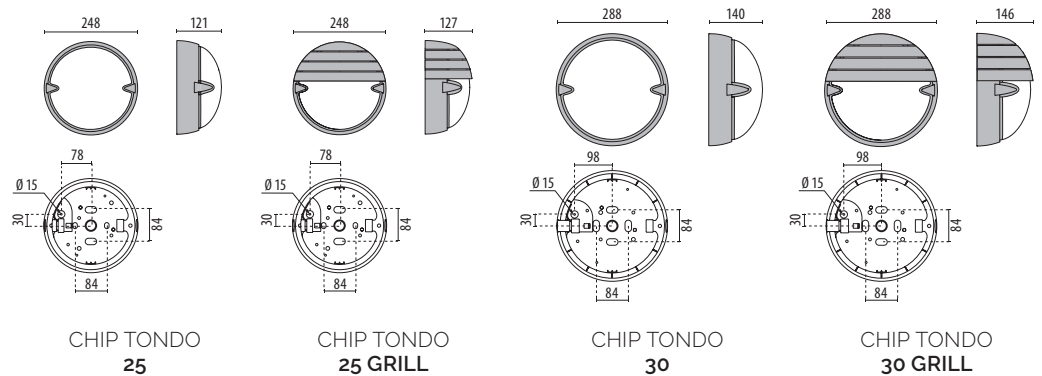

CHIP TONDO 25 LED

IP55 - IK06 - 750 °C

DOUILLE	PUISSANCE [W]	CLASSE	ENEC	CRI	KELVIN	OPTIQUE	ANGLE D'OUVERTURE	FLUX NOMINAL [lm]	FLUX REEL [lm]	COULEUR / FINISSAGE	CODE	PRONTO
Power LED 220-240 V 50/60 Hz												
LED	11.5	I	-	80	4000	S/EW	-	1281	712	■	3100164	-
LED	11.5	I	-	80	3000	S/EW	-	1214	690	■	3100163	-
LED	11.5	I	-	80	4000	S/EW	-	1281	712	□	3100160	-
LED	11.5	I	-	80	3000	S/EW	-	1214	690	□	3100159	-



CHIP TONDO 25

IP55 - IK06 - 750 °C

DOUILLE	PUISSANCE [W]	CLASSE	ENEC	CRI	KELVIN	OPTIQUE	ANGLE D'OUVERTURE	FLUX NOMINAL [lm]	FLUX REEL [lm]	COULEUR / FINISSAGE	CODE	PRONTO
E27	1x21	II	-	-	-	S/EW	-	-	-	■	005742	-
E27	1x21	II	-	-	-	S/EW	-	-	-	□	005740	-

CHIP TONDO 25 LED GRILL

IP55 - IK06 - 750 °C

DOUILLE	PUISSANCE [W]	CLASSE	ENEC	CRI	KELVIN	OPTIQUE	ANGLE D'OUVERTURE	FLUX NOMINAL [lm]	FLUX REEL [lm]	COULEUR / FINISSAGE	CODE	PRONTO
Power LED 220-240 V 50/60 Hz												
LED	11.5	I	-	80	4000	A/EW	-	1281	512	■	3100170	-
LED	11.5	I	-	80	3000	A/EW	-	1214	486	■	3100169	-
LED	11.5	I	-	80	4000	A/EW	-	1281	512	□	3100166	-
LED	11.5	I	-	80	3000	A/EW	-	1214	486	□	3100165	-



CHIP TONDO 25 GRILL

IP55 - IK06 - 750 °C

DOUILLE	PUISSANCE [W]	CLASSE	ENEC	CRI	KELVIN	OPTIQUE	ANGLE D'OUVERTURE	FLUX NOMINAL [lm]	FLUX REEL [lm]	COULEUR / FINISSAGE	CODE	PRONTO
E27	1x21	II	-	-	-	A/EW	-	-	-	■	005747	-
E27	1x21	II	-	-	-	A/EW	-	-	-	□	005746	-

CHIP TONDO 30 LED

IP55 - IK06 - 750 °C

DOUILLE	PUISSANCE [W]	CLASSE	ENEC	CRI	KELVIN	OPTIQUE	ANGLE D'OUVERTURE	FLUX NOMINAL [lm]	FLUX RÉEL [lm]	COULEUR / FINISSAGE	CODE	PRONTO
Power LED 220-240 V 50/60 Hz												
LED	16.5	I	-	80	4000	S/EW	-	2447	1305	■	3100176	-
LED	16.5	I	-	80	3000	S/EW	-	2226	1229	■	3100175	-
LED	16.5	I	-	80	4000	S/EW	-	2447	1305	□	3100172	-
LED	16.5	I	-	80	3000	S/EW	-	2226	1229	□	3100171	-



CHIP TONDO 30

IP55 - IK06 - 750 °C

DOUILLE	PUISSANCE [W]	CLASSE	ENEC	CRI	KELVIN	OPTIQUE	ANGLE D'OUVERTURE	FLUX NOMINAL [lm]	FLUX RÉEL [lm]	COULEUR / FINISSAGE	CODE	PRONTO
E27	1x30	II	-	-	-	S/EW	-	-	-	■	005823	-
E27	1x30	II	-	-	-	S/EW	-	-	-	□	005821	-

CHIP TONDO 30 LED GRILL

IP55 - IK06 - 750 °C

DOUILLE	PUISSANCE [W]	CLASSE	ENEC	CRI	KELVIN	OPTIQUE	ANGLE D'OUVERTURE	FLUX NOMINAL [lm]	FLUX RÉEL [lm]	COULEUR / FINISSAGE	CODE	PRONTO
Power LED 220-240 V 50/60 Hz												
LED	16.5	I	-	80	4000	A/EW	-	2447	905	■	3100182	-
LED	16.5	I	-	80	3000	A/EW	-	2226	852	■	3100181	-
LED	16.5	I	-	80	4000	A/EW	-	2447	905	□	3100178	-
LED	16.5	I	-	80	3000	A/EW	-	2226	852	□	3100177	-



CHIP TONDO 30 GRILL

IP55 - IK06 - 750 °C

DOUILLE	PUISSANCE [W]	CLASSE	ENEC	CRI	KELVIN	OPTIQUE	ANGLE D'OUVERTURE	FLUX NOMINAL [lm]	FLUX RÉEL [lm]	COULEUR / FINISSAGE	CODE	PRONTO
E27	1x30	II	-	-	-	S/EW	-	-	-	■	005828	-
E27	1x30	II	-	-	-	S/EW	-	-	-	□	005827	-

Accessoires

DESCRIPTION	COULEUR	CODE	PRONTO
CHIP TONDO			
Poteau Double	■	000500	-



Ensemble
 1A+1B = 2 codes à commander
 2A+1B = 3 codes à commander

COMPOSANTS	
A	appareil
B	poteau

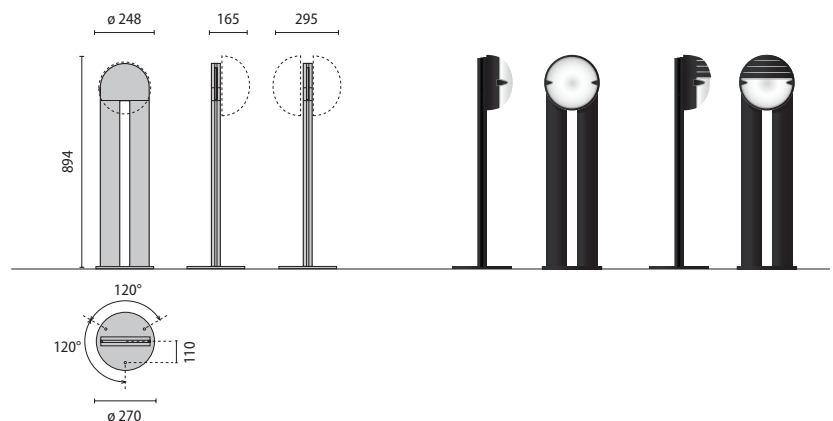

CHIP OVALE

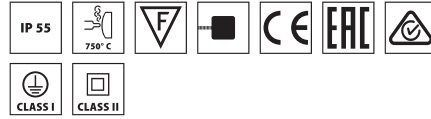
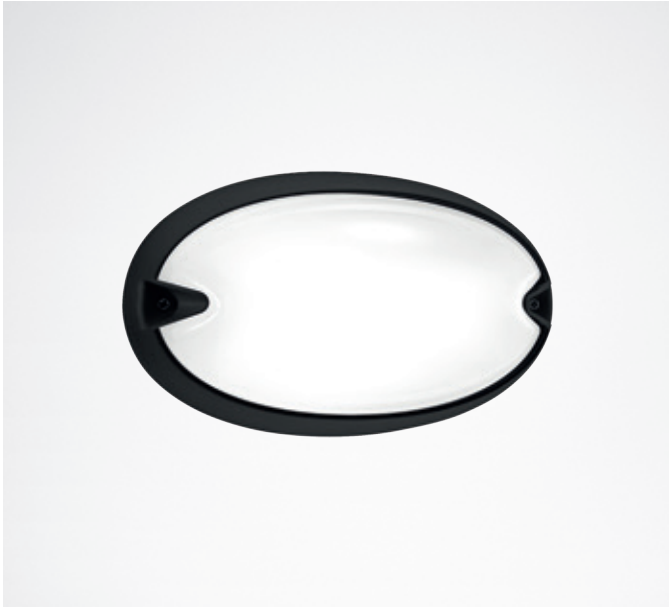

Scannez le QR-code pour recevoir les informations les plus récentes

- BK-81 / Noir / Poudrée
- WH-87 / Blanc / Poudrée

Série d'appareils pour installation au plafond, en applique, sur console et sur poteau pour intérieur et extérieur, en deux dimensions, composés de :

- Boîtier, cadre et Grill en technopolymère
- Diffuseur en verre pressé satiné intérieurement
- Réflecteur en aluminium pour les versions E27
- Joint en silicone anti vieillissement
- Vis de fixation en acier inoxydable
- Driver intégré
- Possibilité d'alimentation y compris avec un tube latéral de Ø 20 mm
- Vis inviolables sur demande
- Design by ROBERTO FIORATO



Stockholm Airport - Stockholm - Sweden

Résidentiel



pg 214
CHIP TONDO

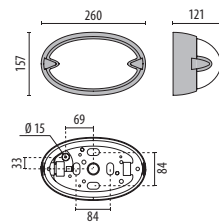

CHIP OVALE
25

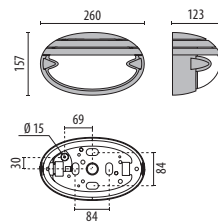

CHIP OVALE
25 GRILL

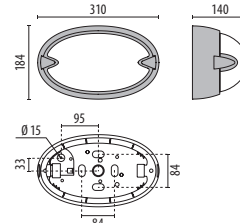

CHIP OVALE
30

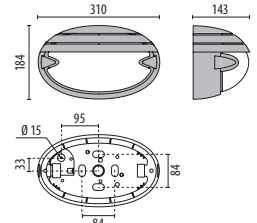

CHIP OVALE
30 GRILL

CHIP OVALE 25 LED

IP55 - IK06 - 750 °C

DOUILLE	PUISSANCE [W]	CLASSE	ENEC	CRI	KELVIN	OPTIQUE	ANGLE D'OUVERTURE	FLUX NOMINAL [lm]	FLUX RÉEL [lm]	COULEUR / FINISSAGE	CODE	PRONTO
Power LED 220-240 V 50/60 Hz												
LED	6.5	I	-	80	4000	S/EW	-	930	485	■	3100140	-
LED	6.5	I	-	80	3000	S/EW	-	868	455	■	3100139	-
LED	6.5	I	-	80	4000	S/EW	-	930	485	□	3100136	-
LED	6.5	I	-	80	3000	S/EW	-	868	455	□	3100135	-



CHIP OVALE 25

IP55 - IK06 - 750 °C

DOUILLE	PUISSANCE [W]	CLASSE	ENEC	CRI	KELVIN	OPTIQUE	ANGLE D'OUVERTURE	FLUX NOMINAL [lm]	FLUX RÉEL [lm]	COULEUR / FINISSAGE	CODE	PRONTO
E27	1x21	II	-	-	-	S/EW	-	-	-	■	005702	-
E27	1x21	II	-	-	-	S/EW	-	-	-	□	005700	-

CHIP OVALE 25 LED GRILL

IP55 - IK06 - 750 °C

DOUILLE	PUISSANCE [W]	CLASSE	ENEC	CRI	KELVIN	OPTIQUE	ANGLE D'OUVERTURE	FLUX NOMINAL [lm]	FLUX RÉEL [lm]	COULEUR / FINISSAGE	CODE	PRONTO
Power LED 220-240 V 50/60 Hz												
LED	6.5	I	-	80	4000	A/EW	-	930	354	■	3100146	-
LED	6.5	I	-	80	3000	A/EW	-	868	332	■	3100145	-
LED	6.5	I	-	80	4000	A/EW	-	930	354	□	3100142	-
LED	6.5	I	-	80	3000	A/EW	-	868	332	□	3100141	-



CHIP OVALE 25 GRILL

IP55 - IK06 - 750 °C

DOUILLE	PUISSANCE [W]	CLASSE	ENEC	CRI	KELVIN	OPTIQUE	ANGLE D'OUVERTURE	FLUX NOMINAL [lm]	FLUX RÉEL [lm]	COULEUR / FINISSAGE	CODE	PRONTO
E27	1x21	II	-	-	-	A/EW	-	-	-	■	005707	-
E27	1x21	II	-	-	-	A/EW	-	-	-	□	005706	-

CHIP OVALE 30 LED

IP55 - IK06 - 750 °C

DOUILLE	PUISSANCE [W]	CLASSE	ENEC	CRI	KELVIN	OPTIQUE	ANGLE D'OUVERTURE	FLUX NOMINAL [lm]	FLUX RÉEL [lm]	COULEUR / FINISSAGE	CODE	PRONTO
Power LED 220-240 V 50/60 Hz												
LED	11.5	I	-	80	4000	S/EW	-	1860	1059	■	3100152	-
LED	11.5	I	-	80	3000	S/EW	-	1736	994	■	3100151	-
LED	11.5	I	-	80	4000	S/EW	-	1860	1059	□	3100148	-
LED	11.5	I	-	80	3000	S/EW	-	1736	994	□	3100147	-



CHIP OVALE 30

IP55 - IK06 - 750 °C

DOUILLE	PUISSANCE [W]	CLASSE	ENEC	CRI	KELVIN	OPTIQUE	ANGLE D'OUVERTURE	FLUX NOMINAL [lm]	FLUX RÉEL [lm]	COULEUR / FINISSAGE	CODE	PRONTO
E27	1x30	II	-	-	-	S/EW	-	-	-	■	005782	-
E27	1x30	II	-	-	-	S/EW	-	-	-	□	005780	-

CHIP OVALE 30 LED GRILL

IP55 - IK06 - 750 °C

DOUILLE	PUISSANCE [W]	CLASSE	ENEC	CRI	KELVIN	OPTIQUE	ANGLE D'OUVERTURE	FLUX NOMINAL [lm]	FLUX RÉEL [lm]	COULEUR / FINISSAGE	CODE	PRONTO
Power LED 220-240 V 50/60 Hz												
LED	11.5	I	-	80	4000	A/EW	-	1860	766	■	3100158	-
LED	11.5	I	-	80	3000	A/EW	-	1736	718	■	3100157	-
LED	11.5	I	-	80	4000	A/EW	-	1860	766	□	3100154	-
LED	11.5	I	-	80	3000	A/EW	-	1736	718	□	3100153	-



CHIP OVALE 30 GRILL

IP55 - IK06 - 750 °C

DOUILLE	PUISSANCE [W]	CLASSE	ENEC	CRI	KELVIN	OPTIQUE	ANGLE D'OUVERTURE	FLUX NOMINAL [lm]	FLUX RÉEL [lm]	COULEUR / FINISSAGE	CODE	PRONTO
E27	1x30	II	-	-	-	A/EW	-	-	-	■	005787	-
E27	1x30	II	-	-	-	A/EW	-	-	-	□	005786	-

Accessoires

Consoles CHIP OVALE 25

Séries d'accessoires en technopolymère permettant l'installation de CHIP OVALE 25 sur poteau ou en applique. Des installations d'un ou deux appareils en position verticale ou inclinée à 40° sont possibles selon les configurations. Dans ce cas, pour l'écoulement d'eau, percer un trou de \varnothing 6 mm dans la partie la plus basse de l'enjoliveur (voir notice de montage et d'entretien)

Les accessoires pour le montage sur poteau s'adaptent aux poteaux de \varnothing 42 ou 60 mm.

DESCRIPTION	COULEUR	CODE	PRONTO
CHIP OVALE 25			
Console Vert. Angulaire	■	000790	-
Console incl.40° angulaire	■	000792	-
Console Inclinée 40°	■	000502	-
Attache et Console 40° pour poteau \varnothing 42 mm	■	000800	-
Attache et Console 40° pour poteau \varnothing 60 mm	■	000802	-
Attaches et Consoles 40° Doubles pour poteau \varnothing 60 mm	■	000810	-



Ensemble	
1A+1B = 2 codes à commander	
	COMPOSANTS
A	appareil
B	console

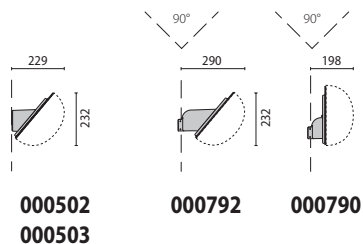

Ensemble	
1A+1B = 2 codes à commander	
2A+1B = 3 codes à commander	
	COMPOSANTS
A	appareil
B	poteau

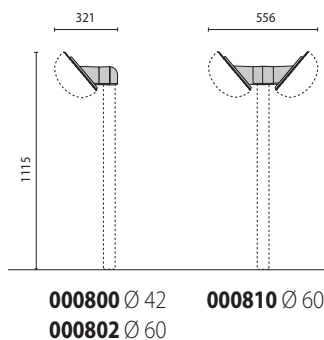

SUPERDELTA TONDO



Scannez le QR-code pour recevoir les informations les plus récentes

- BK-81 / Noir / Poudrée
- IVORY-10 / Ivoire / Poudrée

Appareil pour installation en applique, au plafond et sur poteaux, pour intérieur et extérieur, composé de :

- Boîtier et diffuseur en technopolymère
- Diffuseur en verre pressé et satiné à l'intérieur ou en polycarbonate opale
- Réflecteur en aluminium pour les versions E27
- Joints en polymères
- Driver intégré
- Vis de fixation en acier inoxydable
- Design by ROBERTO FIORATO

SUPERDELTA TONDO

IP54 - IK08 - 960 °C

DOUILLE	PUISSANCE [W]	CLASSE	ENEC	CRI	KELVIN	OPTIQUE	ANGLE D'OUVERTURE	FLUX NOMINAL [lm]	FLUX RÉEL [lm]	COULEUR / FINISSAGE	CODE	PRONTO
E27	1x75	II	-	-	-	S/EW	-	-	-	■	001724	-
E27	1x75	II	-	-	-	S/EW	-	-	-	■	001720	-

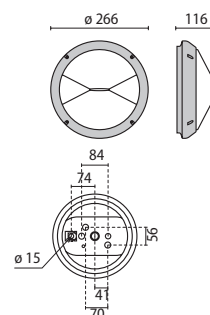

Accessoires

Poteau en aluminium pour 1 ou 2 appareils, composé de :

- Deux supports en aluminium extrudé et peint
- Raccordement supérieur des deux supports en technopolymère faisant service de boîtier de connexion et comprenant un connecteur 4 bornes de 16 mm²
- Embase en aluminium moulé sous pression et peint

DESCRIPTION	COULEUR	CODE	PRONTO
Console		008943	-
Poteau Double	■	000500	-



Ensemble

1A+1B = 2 codes à commander

COMPOSANTS	
A	appareil
B	console



220

008943



Ensemble

1A+1B = 2 codes à commander

2A+1B = 3 codes à commander

COMPOSANTS	
A	appareil
B	poteau

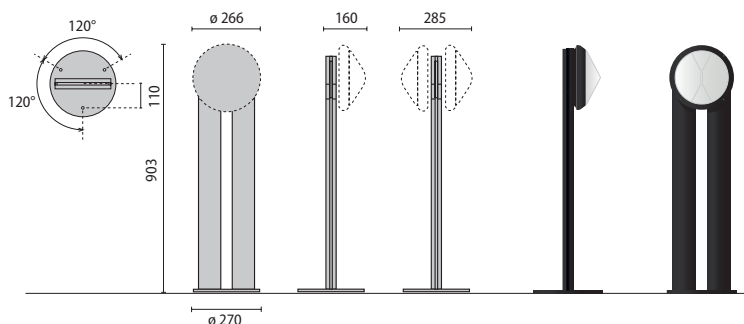

000500



Assisted Living María Auxiliadora - Churriana de la Vega - Granada - Spain

SUPERDELTA OVALE/33



Scannez le QR-code pour recevoir les informations les plus récentes

- BK-81 / Noir / Poudrée
- IVORY-10 / Ivoire / Poudrée

Série d'appareils pour installation au plafond, en applique, sur console et sur poteau pour intérieur et extérieur, en deux dimensions, composés de :

- Boîtier et diffuseur en technopolymère
- Diffuseur en verre pressé satiné intérieurement
- Réflecteur en aluminium pour les versions E27
- Joints en polymères
- Vis de fixation en acier inoxydable
- Driver intégré
- Design by ROBERTO FIORATO



pg 220
SUPERDELTA TONDO

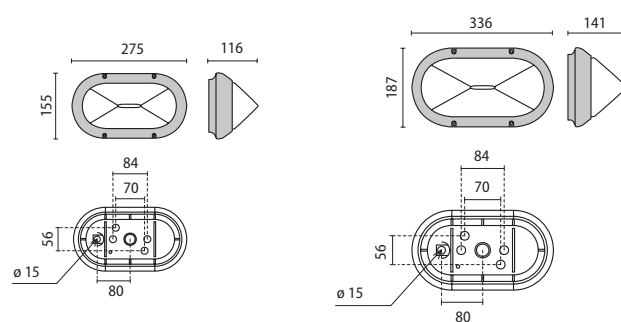

SUPERDELTA OVALE

SUPERDELTA OVALE
33

SUPERDELTA OVALE

IP54 - IK06 - 960 °C

DOUILLE	PUISSANCE (W)	CLASSE	ENEC	CRI	KELVIN	OPTIQUE	ANGLE D'OUVERTURE	FLUX NOMINAL (lm)	FLUX REEL (lm)	COULEUR / FINISSAGE	CODE	PRONTO
E27	1x60	II	-	-	-	S/EW	-	-	-	■	001704	-
E27	1x60	II	-	-	-	S/EW	-	-	-	■	001700	-



SUPERDELTA 33

IP54 - IK06 - 960 °C

DOUILLE	PUISSANCE (W)	CLASSE	ENEC	CRI	KELVIN	OPTIQUE	ANGLE D'OUVERTURE	FLUX NOMINAL (lm)	FLUX REEL (lm)	COULEUR / FINISSAGE	CODE	PRONTO
E27	1x75	II	-	-	-	S/EW	-	-	-	■	001804	-
E27	1x75	II	-	-	-	S/EW	-	-	-	■	001800	-



Accessoires

Poteau 33D - Mini 33D

Poteau en aluminium pour un ou deux appareils, composé de:

- Poteau en aluminium extrudé et peint
- Boîtier de connexion en technopolymère
- Embase en aluminium moulé sous pression et peint
- Résistance au fil incandescent 960° C 5 s (NF EN 60695-2-11:2001)

Poteau 33 M1/M2

Poteau Mini 33 M1/M2

Poteau en aluminium pour un ou deux appareils, composé de:

- Poteau en aluminium extrudé et peint
- Consoles en technopolymère
- Boîtier de connexion en technopolymère comprenant un connecteur 4 bornes de 16 mm²
- Embase en aluminium moulé sous pression et peint
- Résistance au fil incandescent 960° C 5 s (NF EN 60695-2-11:2001)

Console Ovale et Tondo/Console33

→ Support en technopolymère de couleur noir opaque, incliné à 45°, pour appareil SUPER DELTA OVALE ou 33

- Résistance au fil incandescent 960°C, 5 sec. (NF EN 60695-2-11:2001)
- Livré avec chevilles et vis de fixation

DESCRIPTION	COULEUR	CODE	PRONTO
-------------	---------	------	--------

SUPERDELTA OVALE

Console		008943	-
---------	--	---------------	---

SUPERDELTA OVALE 33

Console 33	■	008953	-
Poteau mini 33 D	■	008136	-
Poteau 33 D	■	008133	-
Poteau mini 33 M1 Complet avec 1 Console	■	008137	-
Poteau mini 33 M2 Complet avec 2 Console	■	008138	-
Poteau 33 m1 Complet avec 1 Console	■	008134	-
Poteau mini M2 Complet avec 2 Consoles	■	008135	-

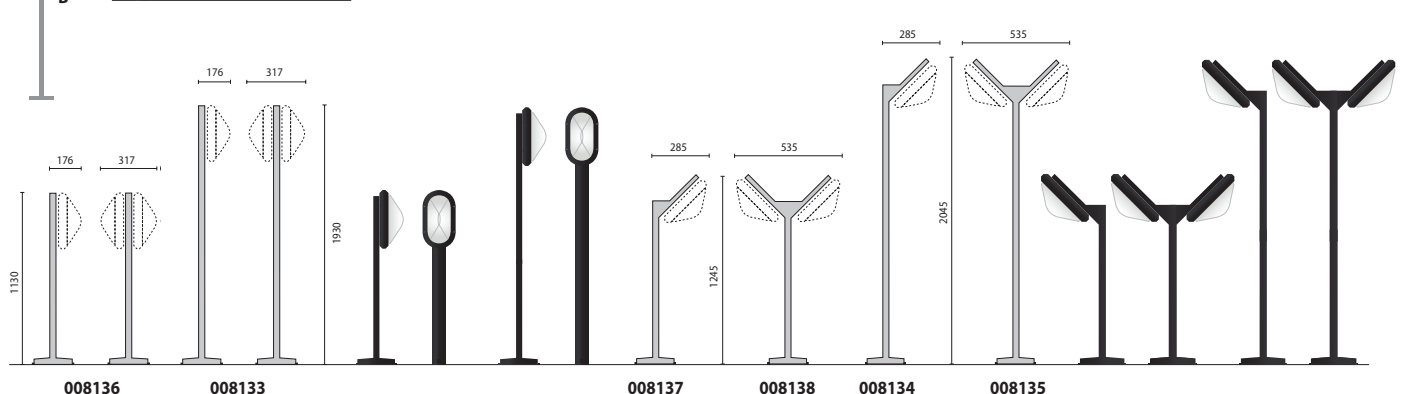
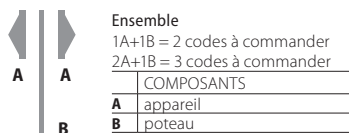
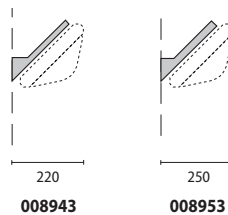
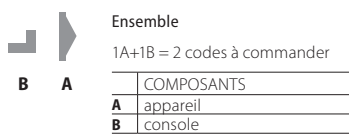

008136

008133

008137

008138

008134

008135

CLY

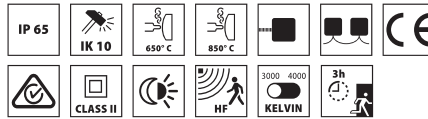

Scannez le QR-code pour recevoir les informations les plus récentes

Appareil pour installation en applique et au plafond, aussi bien à l'intérieur qu'à l'extérieur, composé de :

- Boîtier, cercle et diffuseur technopolymère
- Joint en silicone anti vieillissement
- Classe II
- Appareil livré avec platine LED SMD à entretien facile et basculante
- Appareil avec sélecteur à dip-switch pour le réglage de la température de couleur de la LED à 3000 K ou 4000 K
- La version EM/3P prévoit l'utilisation comme éclairage général et éclairage de secours 3 heures
- Capteur à hyperfréquence (HF) incorporé dans l'appareil avec détection opérant à une fréquence de 5,8 Ghz+/-75 Mhz
- Les versions DLS+DETEK sont fournies avec un dispositif électronique équipé d'un capteur High Frequency associé à un interrupteur crépusculaire (DLS). Celui-ci est programmé pour allumer automatiquement l'appareil lors de la diminution de la lumière naturelle tout en assurant un éclairage de sécurité à 30% du flux lumineux et en atteignant 100% du flux lors d'une détection de présence
- Les données de flux lumineux indiqués se réfèrent à la puissance maximum

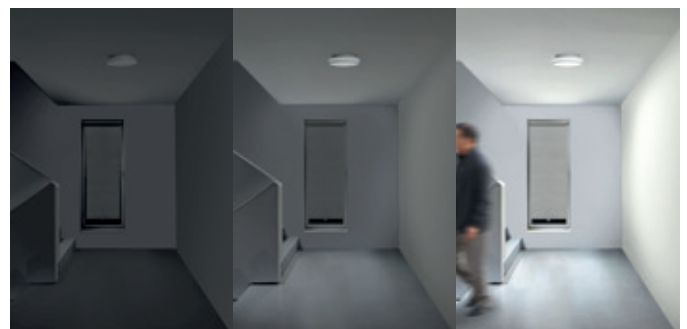
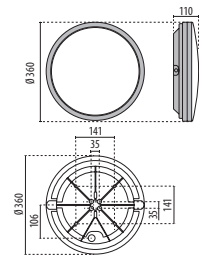

OFF
0%

ON - DLS+DETEK
30%

ON - DLS+DETEK
100%

CLY

IP65 - IK10 - 650 °C

PUISSANCE [W]	CLASSE	ENEC	CRI	KELVIN	OPTIQUE	ANGLE D'OUVERTURE	FLUX NOMINAL [lm]	FLUX RÉEL [lm]	COULEUR / FINISSAGE	CODE	PRONTO
Power LED 220-240 V 50/60 Hz											
17	II	-	80	3000/4000	S/EW	-	2534	1695		3116565	



CLY DLS+DETEK

IP65 - IK10 - 650 °C

PUISSANCE [W]	CLASSE	ENEC	CRI	KELVIN	OPTIQUE	ANGLE D'OUVERTURE	FLUX NOMINAL [lm]	FLUX RÉEL [lm]	COULEUR / FINISSAGE	CODE	PRONTO
Power LED 220-240 V 50/60 Hz + HF Sensor											
17	II	-	80	3000/4000	S/EW	-	2534	1695		3116566	

CLY EM/3P

IP65 - IK10 - 850 °C

PUISSANCE [W]	CLASSE	ENEC	CRI	KELVIN	OPTIQUE	ANGLE D'OUVERTURE	FLUX NOMINAL [lm]	FLUX RÉEL [lm]	COULEUR / FINISSAGE	CODE	PRONTO
Power LED - Secours 3h - 220-240 V 50/60 Hz											
17	II	-	80	3000/4000	S/EW	-	2534	1695		3116567	

CLY EM/3P+DLS+DETEK

IP65 - IK10 - 850 °C

PUISSANCE [W]	CLASSE	ENEC	CRI	KELVIN	OPTIQUE	ANGLE D'OUVERTURE	FLUX NOMINAL [lm]	FLUX RÉEL [lm]	COULEUR / FINISSAGE	CODE	PRONTO
Power LED - Secours 3h - 220-240 V 50/60 Hz + HF Sensor											
17	II	-	80	3000/4000	S/EW	-	2534	1695		3116568	

MULTI+ 30 PC



Primary school Het Epos - Rotterdam - Netherlands

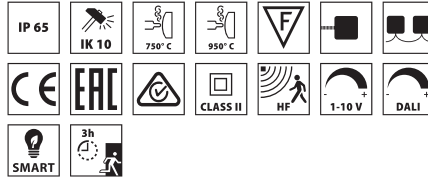

Scannez le QR-code pour recevoir les informations les plus récentes

- BK-81 / Noir / Poudrée
- WH-87 / Blanc / Poudrée

Série d'appareils pour installation en applique et au plafond, pour intérieur et extérieur, composés de :

- Corps en technopolymère
- Diffuseur en technopolymère opale anti-vandalisme, tenue au fil incandescent 960 °C
- Joint en silicone anti vieillissement
- Vis de fermeture en acier inox, anti-vandalisme
- Appareil prédisposé pour le raccordement en cascade
- Livré avec platine LED SMD en Metal-Core auto-dissipante et basculante (future-proof)
- Classe II
- Driver intégré
- Possibilité d'alimentation avec un tube (diamètre maximal 20 mm)
- La version EM/3P prévoit l'utilisation comme éclairage général et éclairage de secours 3 heures
- Capteur à hyperfréquence (HF) incorporé dans l'appareil avec détection opérant à une fréquence de 5,8 Ghz+/-75 Mhz
- Les versions SMART sont dotées d'un dispositif électronique qui permet le réglage du flux lumineux pour réduire la consommation et qui permet d'atteindre les 100% du flux quand ils sont nécessaires en garantissant en toute circonstance une sécurité de 30% du flux
- Les versions SMART HF sont dotées de capteur Haute fréquence intégré qui gère du 30% au 100% du flux en cas de détection de présence
- Les versions SMART DA sont adaptées à une utilisation sur des installations à deux lignes séparées sur lesquelles la demande de 100% du flux est commandée par un bouton ou un capteur de ligne

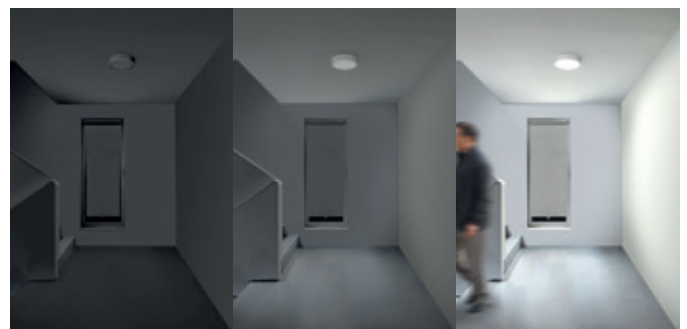
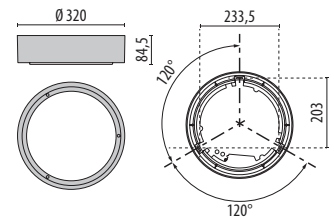

OFF
0%

ON - SMART
30%

ON - SMART
100%

MULTI+ 30 PC

IP65 - IK10 - 750 °C

PUISSANCE [W]	CLASSE	ENEC	CRI	KELVIN	OPTIQUE	ANGLE D'OUVERTURE	FLOX NOMINAL [lm]	FLOX RÉEL [lm]	COULEUR / FINISSAGE	CODE	PRONTO
Power LED 220-240 V 50/60 Hz											
16	II	-	80	4000	S/EW	-	2447	1292	■	30416190101	-
16	II	-	80	3000	S/EW	-	2226	1270	■	30416090101	-
16	II	-	80	4000	S/EW	-	2447	1292	□	304161	
16	II	-	80	3000	S/EW	-	2226	1270	□	304160	
9.5	II	-	80	4000	S/EW	-	1613	793	□	304175	-
9.5	II	-	80	3000	S/EW	-	1478	783	□	304174	-
Power LED - gradable DALI 220-240 V 50/60 Hz											
16	II	-	80	4000	S/EW	-	2447	1292	□	304165	-
16	II	-	80	3000	S/EW	-	2226	1270	□	304164	-
Power LED à intensité réglable 1-10 V 220-240 V 50/60 Hz											
16	II	-	80	4000	S/EW	-	2447	1292	□	304163	-
16	II	-	80	3000	S/EW	-	2226	1270	□	304162	-



MULTI+ 30 PC SMART HF

IP65 - IK10 - 750 °C

PUISSANCE [W]	CLASSE	ENEC	CRI	KELVIN	OPTIQUE	ANGLE D'OUVERTURE	FLOX NOMINAL [lm]	FLOX RÉEL [lm]	COULEUR / FINISSAGE	CODE	PRONTO
Power LED 230 V 50 Hz											
16	II	-	80	4000	S/EW	-	2447	1292	□	304207	-
16	II	-	80	3000	S/EW	-	2226	1270	□	304206	-

MULTI+ 30 PC HF

IP65 - IK10 - 750 °C

PUISSANCE [W]	CLASSE	ENEC	CRI	KELVIN	OPTIQUE	ANGLE D'OUVERTURE	FLOX NOMINAL [lm]	FLOX RÉEL [lm]	COULEUR / FINISSAGE	CODE	PRONTO
Power LED 230 V 50 Hz											
16	II	-	80	4000	S/EW	-	2447	1292	■	30416990100	-
16	II	-	80	3000	S/EW	-	2226	1270	■	30416890100	-
16	II	-	80	4000	S/EW	-	2447	1292	□	304169	
16	II	-	80	3000	S/EW	-	2226	1270	□	304168	

MULTI+ 30 PC SMART DA

IP65 - IK10 - 750 °C

PUISSANCE [W]	CLASSE	ENEC	CRI	KELVIN	OPTIQUE	ANGLE D'OUVERTURE	FLOX NOMINAL [lm]	FLOX RÉEL [lm]	COULEUR / FINISSAGE	CODE	PRONTO
Power LED 220-240 V 50/60 Hz											
16	II	-	80	4000	S/EW	-	2447	1292	□	304205	-
16	II	-	80	3000	S/EW	-	2226	1270	□	304204	-

MULTI+ 30 PC EM/3P

IP65 - IK10 - 960 °C

PUISSANCE [W]	CLASSE	ENEC	CRI	KELVIN	OPTIQUE	ANGLE D'OUVERTURE	FLOX NOMINAL [lm]	FLOX RÉEL [lm]	COULEUR / FINISSAGE	CODE	PRONTO
Power LED - Secours 3h - 220-240 V 50/60 Hz											
9.5	II	-	80	4000	S/EW	-	1613	793	■	30417390100	-
9.5	II	-	80	3000	S/EW	-	1478	783	■	30417290100	-
9.5	II	-	80	4000	S/EW	-	1613	793	□	304173	-
9.5	II	-	80	3000	S/EW	-	1478	783	□	304172	-

Accessoires

DESCRIPTION	COULEUR	CODE	PRONTO
MULTI+ 30 PC			
Outil TORX		310514	-



310514

MULTI+ 40 PC



Residential building de Bever - Heerhugowaard - Netherlands

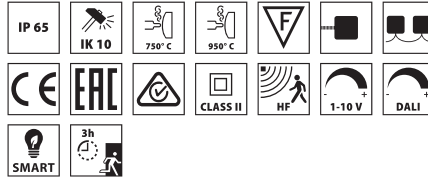

Scannez le QR-code pour recevoir les informations les plus récentes

□ WH-87 / Blanc / Poudrée

Série d'appareils pour installation en applique et au plafond, pour intérieur et extérieur, composés de :

- Corps en technopolymère
- Diffuseur en technopolymère opale anti-vandalisme, tenue au fil incandescent 960 °C
- Joint en silicone anti vieillissement
- Vis de fermeture en acier inox, anti-vandalisme
- Appareil prédisposé pour le raccordement en cascade
- Classe II
- Driver intégré
- Livré avec platine LED SMD en Metal-Core auto-dissipante et basculante (future-proof)
- La version EM/3P prévoit l'utilisation comme éclairage général et éclairage de secours 3 heures
- Possibilité d'alimentation avec un tube (diamètre maximal 20 mm)
- Capteur à hyperfréquence (HF) incorporé dans l'appareil avec détection opérant à une fréquence de 5,8 Ghz+/-75 Mhz
- Les versions SMART sont dotées d'un dispositif électronique qui permet le réglage du flux lumineux pour réduire la consommation et qui permet d'atteindre les 100% du flux quand ils sont nécessaires en garantissant en toute circonstance une sécurité de 30% du flux
- Les versions SMART HF sont dotées de capteur Haute fréquence intégré qui gère du 30% au 100% du flux en cas de détection de présence
- Les versions SMART DA sont adaptées à une utilisation sur des installations à deux lignes séparées sur lesquelles la demande de 100% du flux est commandée par un bouton ou un capteur de ligne

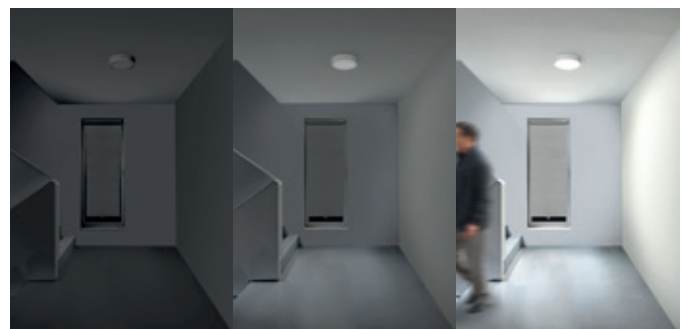
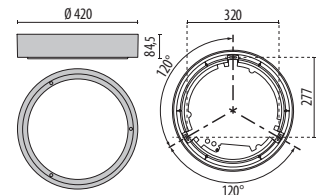

OFF
0%

ON - SMART
30%

ON - SMART
100%

MULTI+ 40 PC

IP65 - IK10 - 750 °C

PUISSANCE [W]	CLASSE	ENEC	CRI	KELVIN	OPTIQUE	ANGLE D'OUVERTURE	FLUX NOMINAL [lm]	FLUX REEL [lm]	COULEUR / FINISSAGE	CODE	PRONTO
Power LED 220-240 V 50/60 Hz											
27	II	-	80	4000	S/EW	-	4284	2278	<input type="checkbox"/>	304127	
27	II	-	80	3000	S/EW	-	4141	2146	<input type="checkbox"/>	304126	
19.5	II	-	80	4000	S/EW	-	3121	1502	<input type="checkbox"/>	304141	-
19.5	II	-	80	3000	S/EW	-	3017	1464	<input type="checkbox"/>	304140	-
Power LED - gradable DALI 220-240 V 50/60 Hz											
27	II	-	80	4000	S/EW	-	4284	2278	<input type="checkbox"/>	304131	-
27	II	-	80	3000	S/EW	-	4141	2146	<input type="checkbox"/>	304130	-
Power LED à intensité réglable 1-10 V 220-240 V 50/60 Hz											
27	II	-	80	4000	S/EW	-	4284	2278	<input type="checkbox"/>	304129	-
27	II	-	80	3000	S/EW	-	4141	2146	<input type="checkbox"/>	304128	-



MULTI+ 40 PC SMART HF

IP65 - IK10 - 750 °C

PUISSANCE [W]	CLASSE	ENEC	CRI	KELVIN	OPTIQUE	ANGLE D'OUVERTURE	FLUX NOMINAL [lm]	FLUX REEL [lm]	COULEUR / FINISSAGE	CODE	PRONTO
Power LED 230 V 50 Hz											
27	II	-	80	4000	S/EW	-	4284	2278	<input type="checkbox"/>	304211	-
27	II	-	80	3000	S/EW	-	4141	2146	<input type="checkbox"/>	304210	-

MULTI+ 40 PC HF

IP65 - IK10 - 750 °C

PUISSANCE [W]	CLASSE	ENEC	CRI	KELVIN	OPTIQUE	ANGLE D'OUVERTURE	FLUX NOMINAL [lm]	FLUX REEL [lm]	COULEUR / FINISSAGE	CODE	PRONTO
Power LED 230 V 50 Hz											
27	II	-	80	4000	S/EW	-	4284	2278	<input type="checkbox"/>	304135	
27	II	-	80	3000	S/EW	-	4141	2146	<input type="checkbox"/>	304134	

MULTI+ 40 PC SMART DA

IP65 - IK10 - 750 °C

PUISSANCE [W]	CLASSE	ENEC	CRI	KELVIN	OPTIQUE	ANGLE D'OUVERTURE	FLUX NOMINAL [lm]	FLUX REEL [lm]	COULEUR / FINISSAGE	CODE	PRONTO
Power LED 220-240 V 50/60 Hz											
27	II	-	80	4000	S/EW	-	4284	2278	<input type="checkbox"/>	304209	-
27	II	-	80	3000	S/EW	-	4141	2146	<input type="checkbox"/>	304208	-

MULTI+ 40 PC EM/3P

IP65 - IK10 - 960 °C

PUISSANCE [W]	CLASSE	ENEC	CRI	KELVIN	OPTIQUE	ANGLE D'OUVERTURE	FLUX NOMINAL [lm]	FLUX REEL [lm]	COULEUR / FINISSAGE	CODE	PRONTO
Power LED - Secours 3h - 220-240 V 50/60 Hz											
19.5	II	-	80	4000	S/EW	-	3121	1502	<input type="checkbox"/>	304139	-
19.5	II	-	80	3000	S/EW	-	3017	1464	<input type="checkbox"/>	304138	-

Accessoires

DESCRIPTION	COULEUR	CODE	PRONTO
MULTI+ 40 PC			
Outil TORX		310514	-



310514

MULTI+ 35

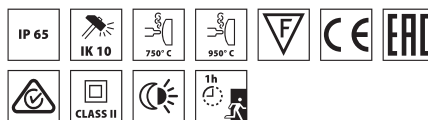

- BK-81 / Noir / Poudrée
- WH-87 / Blanc / Poudrée

Scannez le QR-code pour recevoir les informations les plus récentes

Série d'appareils pour installation en applique et au plafond, pour intérieur et extérieur, composés de :

- Corps en technopolymère
- Diffuseur en technopolymère opale anti-vandalisme, tenue au fil incandescent 960 °C
- Joint en silicone anti vieillissement
- Livré avec platine LED SMD en Metal-Core auto-dissipante et basculante (future-proof)
- Vis de fermeture en acier inox, anti-vandalisme
- Appareil prédisposé pour le raccordement en cascade
- Classe II
- Possibilité d'alimentation avec un tube (diamètre maximal 20 mm)
- La version EM/IP est prévue pour être utilisée en éclairage général ainsi qu'en cas de secours (1h)
- Les versions C crépusculaires sont équipées d'un capteur pour déclenchement automatique

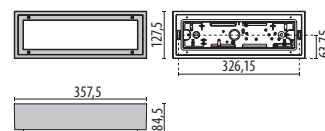

MULTI+ 35

IP65 - IK10 - 750 °C

PUISSANCE (W)	CLASSE	ENEC	CRI	KELVIN	OPTIQUE	ANGLE D'OUVERTURE	FLUX NOMINAL (lm)	FLUX RÉEL (lm)	COULEUR / FINISSAGE	CODE	PRONTO
Power LED 220-240 V 50/60 Hz											
10.5	II	-	80	4000	S/EW	-	1479	763	■	3109461	-
10.5	II	-	80	3000	S/EW	-	1377	724	■	3109460	-
10.5	II	-	80	4000	S/EW	-	1479	763	□	306142	-
10.5	II	-	80	3000	S/EW	-	1377	724	□	306139	-
6	II	-	80	4000	S/EW	-	612	448	■	3108201	-
6	II	-	80	3000	S/EW	-	576	417	■	3109459	-
6	II	-	80	4000	S/EW	-	612	448	□	306706	-
6	II	-	80	3000	S/EW	-	576	417	□	306705	-

MULTI+ 35/C

IP65 - IK10 - 750 °C

PUISSANCE (W)	CLASSE	ENEC	CRI	KELVIN	OPTIQUE	ANGLE D'OUVERTURE	FLUX NOMINAL (lm)	FLUX RÉEL (lm)	COULEUR / FINISSAGE	CODE	PRONTO
Power LED 230 V 50 Hz											
10.5	II	-	80	4000	S/EW	-	1479	763	□	306143	-
10.5	II	-	80	3000	S/EW	-	1377	724	□	306140	-
6	II	-	80	4000	S/EW	-	612	448	□	3100038	-
6	II	-	80	3000	S/EW	-	576	417	□	3100037	-

MULTI+ 35 EM/1P

IP65 - IK10 - 960 °C

PUISSANCE (W)	CLASSE	ENEC	CRI	KELVIN	OPTIQUE	ANGLE D'OUVERTURE	FLUX NOMINAL (lm)	FLUX RÉEL (lm)	COULEUR / FINISSAGE	CODE	PRONTO
Power LED - Secours 1P 220-240 V 50/60 Hz											
10.5	II	-	80	4000	S/EW	-	1479	763	□	306144	-
10.5	II	-	80	3000	S/EW	-	1377	724	□	306141	-

Accessoires

DESCRIPTION	COULEUR	CODE	PRONTO
MULTI+ 35			
Outil TORX		310514	-



310514

STILO+

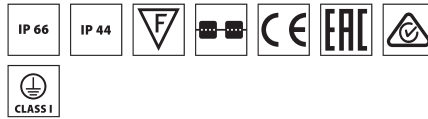

- GR-20 / Gris métallisé / Brillant
- AN-96 / Anthracite métallisé / Poudrée
- BK-81 / Noir / Poudrée

Scannez le QR-code pour recevoir les informations les plus récentes

Série des luminaires LED pour aménagement urbain sur borne et sur poteau, composés de :

- Boîtier de support diffuseur en aluminium moulé sous pression peint
- Diffuseur en verre soufflé et satiné
- Module LED à tension de réseau 220-240V 50/60 Hz protégé contre des surtensions jusqu'à 500 V (BASIC)
- Poteau en aluminium extrudé peint pour les versions STILO+MAXI
- Adapté pour une installation sur mâts existants Ø 90-76-60-45-42 mm (BASIC)
- Un écran de protection (T) et une grille avec déflecteur (R) ainsi qu'un écran VISA sont disponibles en accessoires
- Luminaire livré pré-câblé avec 0,2 m de câblé H07RN-F (BASIC)
- Design by ROBERTO FIORATO



Residential complex Bastiaanpoort - Delft - Netherlands

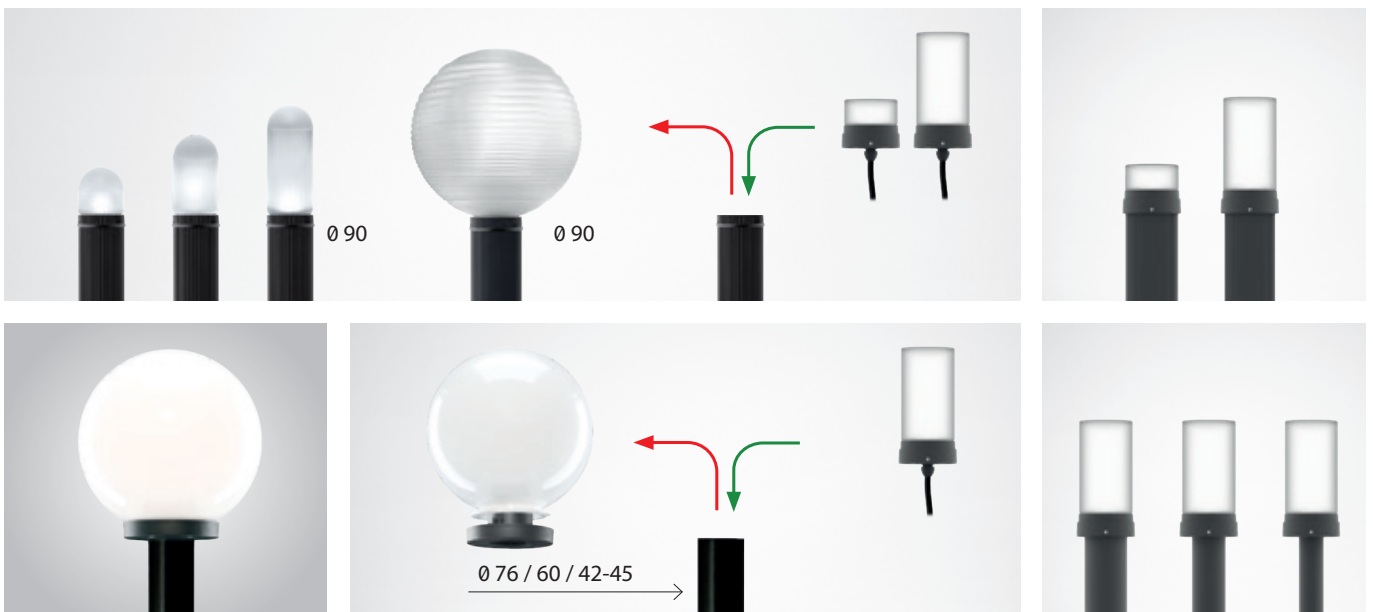
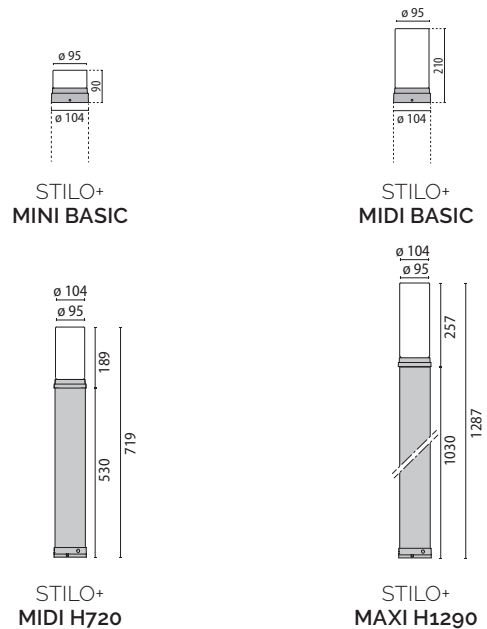

STILO+MINI BASIC

IP66 - IK06

DOUILLE	PUISSANCE (W)	CLASSE	ENEC	CRI	KELVIN	OPTIQUE	ANGLE D'OUVERTURE	FLUX NOMINAL (lm)	FLUX REEL (lm)	COULEUR / FINISSAGE	CODE	PRONTO
Power LED 220-240 V 50/60 Hz												
LED	10	I	-	80	4000	S/EW	-	1480	944	■	3101651	-
LED	10	I	-	80	3000	S/EW	-	1435	894	■	3101973	-
LED	10	I	-	80	4000	S/EW	-	1480	944	■	3101652	-
LED	10	I	-	80	3000	S/EW	-	1435	894	■	3101974	-

STILO+MIDI BASIC

IP66 - IK06

DOUILLE	PUISSANCE (W)	CLASSE	ENEC	CRI	KELVIN	OPTIQUE	ANGLE D'OUVERTURE	FLUX NOMINAL (lm)	FLUX REEL (lm)	COULEUR / FINISSAGE	CODE	PRONTO
Power LED 220-240 V 50/60 Hz												
LED	10	I	-	80	4000	S/EW	-	1480	975	■	3101653	-
LED	10	I	-	80	3000	S/EW	-	1435	928	■	3101975	-
LED	10	I	-	80	4000	S/EW	-	1480	975	■	3101654	-
LED	10	I	-	80	3000	S/EW	-	1435	928	■	3101976	-

STILO+MIDI H720

IP44 - IK04

DOUILLE	PUISSANCE (W)	CLASSE	ENEC	CRI	KELVIN	OPTIQUE	ANGLE D'OUVERTURE	FLUX NOMINAL (lm)	FLUX REEL (lm)	COULEUR / FINISSAGE	CODE	PRONTO
E27	1x60	I	-	-	-	S/EW	-	-	-	■	302276	-
E27	1x60	I	-	-	-	S/EW	-	-	-	■	302275	🚚

STILO+MAXI H1290

IP44 - IK04

DOUILLE	PUISSANCE (W)	CLASSE	ENEC	CRI	KELVIN	OPTIQUE	ANGLE D'OUVERTURE	FLUX NOMINAL (lm)	FLUX REEL (lm)	COULEUR / FINISSAGE	CODE	PRONTO
E27	1x75	I	-	-	-	S/EW	-	-	-	■	302285	-
E27	1x75	I	-	-	-	S/EW	-	-	-	■	302284	🚚

Accessoires

DESCRIPTION	COULEUR	CODE	PRONTO
STILO+ BASIC			
Poteau H 500 mm	■	3106376	-
Poteau H 1000 mm	■	3106377	-
Kit de dérivation D.7-10,5mm IP 68		310513	-
TIGE - STILO+ MINI / MIDI / MAXI			
Stilo+ Midi enjoliveur T	■	310278	-
Stilo+ Midi enjoliveur T	■	310279	-
Stilo+ Maxi enjoliveur T	■	310284	-
RASTER - STILO+ MINI / MIDI / MAXI			
Stilo+ Midi enjoliveur R	■	310275	-
Stilo+ Midi enjoliveur R	■	310276	-
Stilo+ Maxi enjoliveur R	■	310281	-
Stilo+ Maxi enjoliveur R	■	310282	-
VISA 1 - STILO+ MINI / MIDI / MAXI			
Stilo+ Midi visa 1	■	310320	-
Stilo+ Midi visa 1	■	310321	-
Stilo+ Maxi visa 1	■	310326	-
Stilo+ Maxi visa 1	■	310327	-
VISA 2 - STILO+ MINI / MIDI / MAXI			
Stilo+ Midi visa 2	■	310323	-
Stilo+ Midi visa 2	■	310324	-
Stilo+ Maxi visa 2	■	310329	-
Stilo+ Maxi visa 2	■	310330	-



PADO



Residence "La Valle" - Barco di Lavagno - Italy

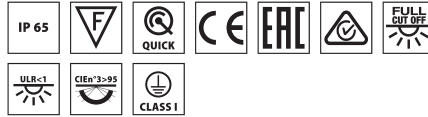

Scannez le QR-code pour recevoir les informations les plus récentes

- GR-94 / Gris métallisé / Poudrée
- AN-96 / Anthracite métallisé / Poudrée
- BK-81 / Noir / Poudrée

Borne LED de jardin pour installation sur poteau, composée de :

- Corps en aluminium moulé sous pression peint par poudre polyester ISO 9227/12944 - ISO 9223 (C5)
- Adaptateur en aluminium moulé sous pression pour poteaux Ø 42-45 mm, peint par poudrage polyester
- Diffuseurs en verre satiné intérieur
- Joint en silicone anti vieillissement
- Branchement électrique simplifié grâce à un connecteur externe prise-fiche étanche (QUICK), équipé d'un câble
- Driver intégré
- Vis de fixation en acier inoxydable
- Poteau en aluminium extrudé peint H 600 mm pour les versions PADO 600
- Poteau en aluminium extrudé peint H 900 mm pour les versions PADO 900
- Poteau en aluminium extrudé peint H 1200 mm fourni avec une bride, pour les versions PADO 1200
- Adapté pour des installations devant répondre aux exigences antipollution lumineuse
- Convient pour une installation sur des poteaux existants Ø 60 mm (PADO / PADO BASIC)
- Design by ALESSANDRO PEDRETTI

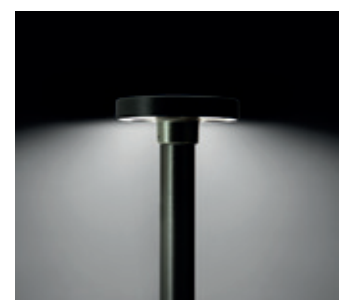
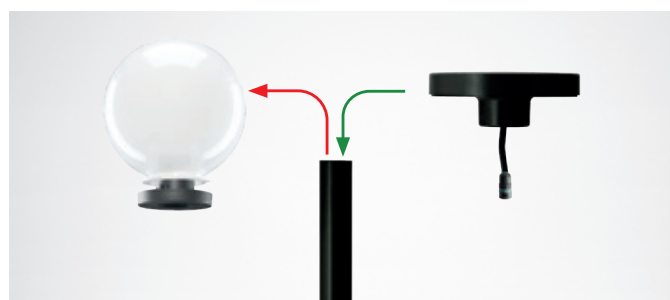
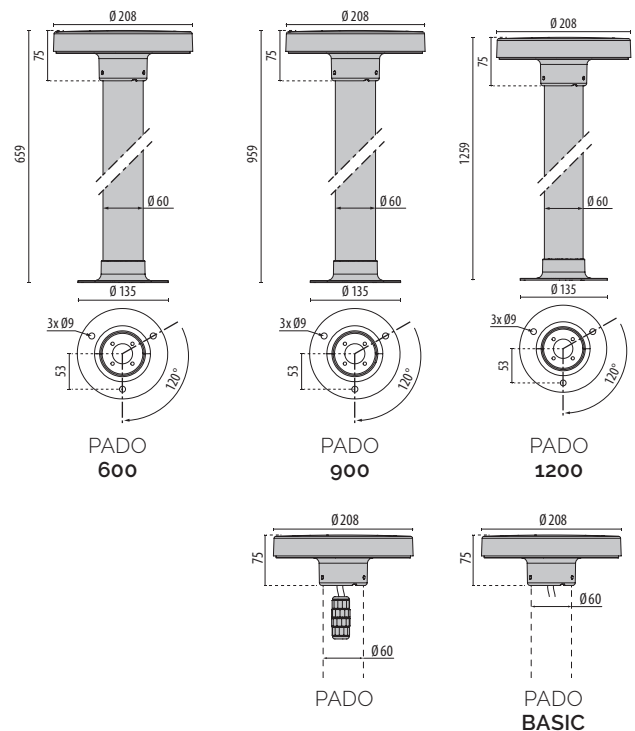

PADO 600

IP65 - IK05

PUISSANCE [W]	CLASSE	ENEC	CRI	KELVIN	OPTIQUE	ANGLE D'OUVERTURE	FLUX NOMINAL [lm]	FLUX REEL [lm]	COULEUR / FINISSAGE	CODE	PRONTO
Power LED 220-240 V 50/60 Hz											
20	I	-	80	4000	S/EW	-	2061	1160	■	304086	-
20	I	-	80	3000	S/EW	-	1974	1080	■	304084	-
20	I	-	80	4000	S/EW	-	2061	1160	■	304087	-
20	I	-	80	3000	S/EW	-	1974	1080	■	304085	

PADO 900

IP65 - IK05

PUISSANCE [W]	CLASSE	ENEC	CRI	KELVIN	OPTIQUE	ANGLE D'OUVERTURE	FLUX NOMINAL [lm]	FLUX REEL [lm]	COULEUR / FINISSAGE	CODE	PRONTO
Power LED 220-240 V 50/60 Hz											
20	I	-	80	4000	S/EW	-	2061	1160	■	304090	-
20	I	-	80	3000	S/EW	-	1974	1080	■	304088	-
20	I	-	80	4000	S/EW	-	2061	1160	■	304091	-
20	I	-	80	3000	S/EW	-	1974	1080	■	304089	

PADO 1200

IP65 - IK05

PUISSANCE [W]	CLASSE	ENEC	CRI	KELVIN	OPTIQUE	ANGLE D'OUVERTURE	FLUX NOMINAL [lm]	FLUX REEL [lm]	COULEUR / FINISSAGE	CODE	PRONTO
Power LED 220-240 V 50/60 Hz											
20	I	-	80	4000	S/EW	-	2061	1160	■	306354	-
20	I	-	80	3000	S/EW	-	1974	1080	■	306352	-
20	I	-	80	4000	S/EW	-	2061	1160	■	306355	-
20	I	-	80	3000	S/EW	-	1974	1080	■	306353	-

PADO

IP65 - IK05

PUISSANCE [W]	CLASSE	ENEC	CRI	KELVIN	OPTIQUE	ANGLE D'OUVERTURE	FLUX NOMINAL [lm]	FLUX REEL [lm]	COULEUR / FINISSAGE	CODE	PRONTO
Power LED 220-240 V 50/60 Hz											
20	I	-	80	4000	S/EW	-	2061	1160	■	304094	-
20	I	-	80	3000	S/EW	-	1974	1080	■	304092	-
20	I	-	80	4000	S/EW	-	2061	1160	■	304095	-
20	I	-	80	3000	S/EW	-	1974	1080	■	304093	

PADO BASIC

IP65 - IK05

PUISSANCE [W]	CLASSE	ENEC	CRI	KELVIN	OPTIQUE	ANGLE D'OUVERTURE	FLUX NOMINAL [lm]	FLUX REEL [lm]	COULEUR / FINISSAGE	CODE	PRONTO
Power LED 220-240 V 50/60 Hz											
9.5	I	-	80	4000	S/EW	-	1564	872	■	306290	-
9.5	I	-	80	3000	S/EW	-	1491	830	■	306289	

Accessoires

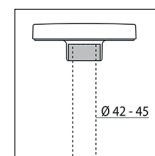

310481
310482

Architectural



Installation	Appliques plafond	Appliques plafond	Appliques plafond	Appliques plafond	Appliques plafond /murales	Appliques murales	Appliques murales	Appliques murales
Certificat ENEC	✓			✓		✓	✓	✓
Certificat EAC	✓	✓	✓	✓	✓	✓	✓	✓
Certificat RCM	✓	✓	✓	✓	✓	✓	✓	✓
ULR < 1% (Upward Light Ratio)	✓	✓	✓	✓		✓	✓	✓
CIE 3 > 95	✓	✓	✓	✓		✓	✓	✓
Efficacité lumineuse ≥ 90 lm/W						✓	✓	✓
Gradable DALI		✓						
Régulation DMX								
RGBW								
Blanc dynamique								
IK 10								
Passages de véhicules								
Installations en bord de mer (CX)								
Câblage traversant								



Installation	Appliques murales	Appliques murales	Appliques murales	Appliques murales	Appliques murales	Marqueur de chemin	Marqueur de chemin	Marqueur de chemin
Certificat ENEC								
Certificat EAC	✓	✓	✓	✓	✓	✓	✓	✓
Certificat RCM	✓	✓	✓	✓	✓	✓	✓	✓
ULR < 1% (Upward Light Ratio)	✓	✓	✓	✓	✓			
CIE 3 > 95	✓	✓	✓	✓	✓			
Efficacité lumineuse ≥ 90 lm/W			✓	✓				
Gradable DALI			✓	✓				
Régulation DMX								
RGBW								
Blanc dynamique								
IK 10								
Passages de véhicules								
Installations en bord de mer (CX)								
Câblage traversant			✓	✓		✓	✓	✓

Architectural



308 TYK+10 **311** TYK+20 **314** TYK+30 **316** FOCUS+ ZERO **318** FOCUS+ 1 **321** FOCUS+ 2 **325** FOCUS+ 3

Installation	Projecteurs	Projecteurs	Projecteurs	Projecteurs	Projecteurs	Projecteurs	Projecteurs
Certificat ENEC					✓	✓	
Certificat EAC	✓	✓	✓	✓	✓	✓	✓
Certificat RCM	✓	✓	✓	✓	✓	✓	✓
ULR < 1% (Upward Light Ratio)	✓	✓	✓	✓	✓	✓	✓
CIE 3 > 95	✓	✓	✓	✓	✓	✓	✓
Efficacité lumineuse ≥ 90 lm/W		✓	✓				✓
Gradable DALI		✓	✓		✓	✓	✓
Régulation DMX	✓	✓					
RGBW	✓	✓					
Blanc dynamique	✓						
IK 10							
Passages de véhicules							
Installations en bord de mer (CX)							
Câblage traversant			✓		✓	✓	✓



338 NOTTURNO **341** OMBRA **345** STRIP SQUARE+ **349** STRIP SQUARE+ INGROUND **354** TRACCIA **356** GROOVE 21

Installation	Armatures linéaires	Armatures linéaires	Armatures linéaires	Encastrés linéaires	Encastrés linéaires	Encastrés linéaires
Certificat ENEC						
Certificat EAC	✓	✓	✓	✓	✓	
Certificat RCM	✓	✓	✓	✓	✓	
ULR < 1% (Upward Light Ratio)	✓	✓	✓			
CIE 3 > 95	✓	✓	✓			
Efficacité lumineuse ≥ 90 lm/W			✓	✓		
Gradable DALI	✓	✓	✓	✓	✓	
Régulation DMX			✓	✓		
RGBW			✓	✓		✓
Blanc dynamique			✓	✓		✓
IK 10			✓	✓	✓	✓
Passages de véhicules				✓	✓	✓
Installations en bord de mer (CX)						
Câblage traversant						



328

CRICKET+ 10



330

CRICKET+ 10
MARINE



332

CRICKET+ 15



334

CRICKET+ 20



336

STEEL
SQUARE

	Encastrés de sol	Encastrés de sol	Encastrés de sol	Encastrés de sol	Encastrés de sol
	✓	✓	✓	✓	✓
	✓	✓	✓	✓	✓
				✓	
				✓	
	✓	✓		✓	
	✓	✓		✓	
	✓	✓			
				✓	✓
	✓	✓	✓	✓	✓
	✓	✓	✓	✓	✓
	✓	✓	✓	✓	✓

MIMIK 10 CEILING

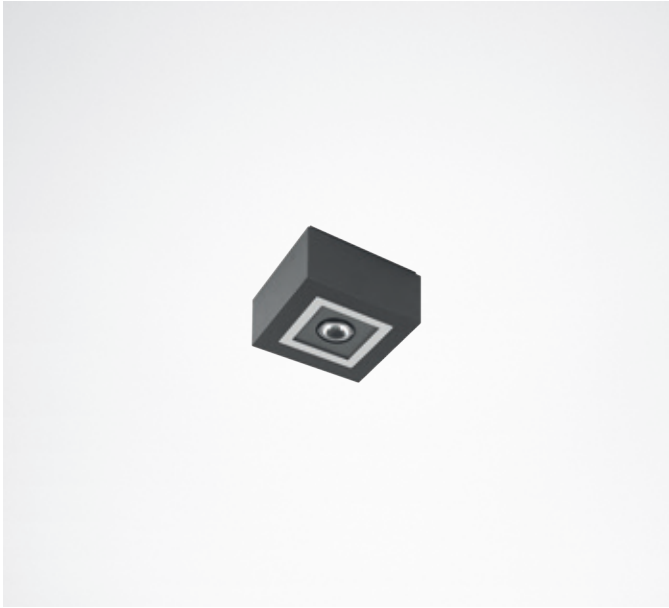

Scannez le QR-code pour recevoir les informations les plus récentes

- GR-94 / Gris métallisé / Poudrée
- AN-96 / Anthracite métallisé / Poudrée
- WH-87 / Blanc / Poudrée

Appareil LED pour installation au plafond, composé de :

- Corps en aluminium moulé sous pression peint par poudre polyester ISO 9227/12944 - ISO 9223 (C5)
- Diffuseur en verre trempé transparent sérigraphié à l'intérieur pour les versions MIMIK 10 CEILING
- Diffuseur en verre plat micro-prismatique trempé et sérigraphié à l'intérieur pour les versions MIMIK 10 CEILING TECH
- Joint en silicone anti vieillissement
- Driver intégré
- Vis de fixation en acier inoxydable
- Produit ouvrable et facile à entretenir (future-proof)

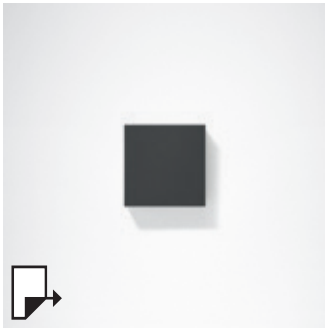

pg 252
MIMIK 10



pg 296
MIMIK 10 POST

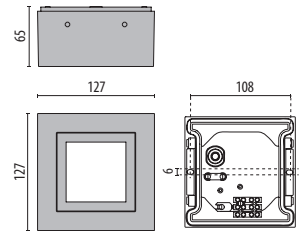

MIMIK 10 CEILING C/I

IP65 - IK06

PUISSANCE [W]	CLASSE	ENEC	CRI	KELVIN	OPTIQUE	ANGLE D'OUVERTURE	FLOUX NOMINAL [lm]	FLOUX REEL [lm]	COULEUR / FINISSAGE	CODE	PRONTO
Power LED 220-240 V 50/60 Hz											
10	I	✓	70	4000	C/I	20°	1120	704	■	304875	-
10	I	✓	70	3000	C/I	20°	1040	612	■	304872	-
10	I	✓	70	4000	C/I	20°	1120	704	■	304874	-
10	I	✓	70	3000	C/I	20°	1040	612	■	304871	-
10	I	✓	70	4000	C/I	20°	1120	704	□	304876	-
10	I	✓	70	3000	C/I	20°	1040	612	□	304873	-



MIMIK 10 CEILING TECH

IP65 - IK06

PUISSANCE [W]	CLASSE	ENEC	CRI	KELVIN	OPTIQUE	ANGLE D'OUVERTURE	FLOUX NOMINAL [lm]	FLOUX REEL [lm]	COULEUR / FINISSAGE	CODE	PRONTO
Power LED 220-240 V 50/60 Hz											
10	I	✓	70	4000	C/EW	-	1120	822	■	304881	-
10	I	✓	70	3000	C/EW	-	1040	715	■	304878	-
10	I	✓	70	4000	C/EW	-	1120	822	■	304880	-
10	I	✓	70	3000	C/EW	-	1040	715	■	304877	-
10	I	✓	70	4000	C/EW	-	1120	822	□	304882	-
10	I	✓	70	3000	C/EW	-	1040	715	□	304879	-





Private Villa - Verona - Italy

MIMIK 20 CEILING

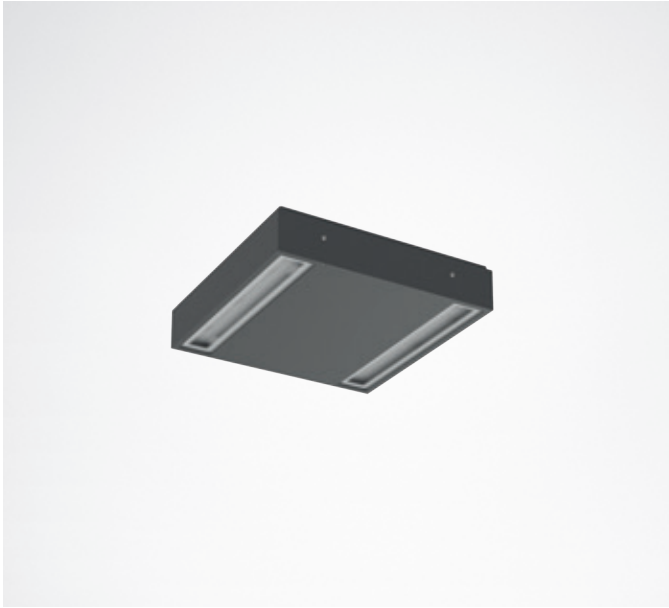

Scannez le QR-code pour recevoir les informations les plus récentes

- GR-94 / Gris métallisé / Poudrée
- AN-96 / Anthracite métallisé / Poudrée
- WH-87 / Blanc / Poudrée

Appareil LED pour installation au plafond, composé de :

- Corps en aluminium moulé sous pression peint par poudre polyester ISO 9227/12944 - ISO 9223 (C5)
- Diffuseur en verre peint à l'intérieur pour créer une lumière homogène et diffuse
- Joint en silicone anti vieillissement
- Driver intégré
- Versions disponibles avec driver ON-OFF et gradables DALI
- Vis de fixation en acier inoxydable
- Produit ouvrable et facile à entretenir (future-proof)

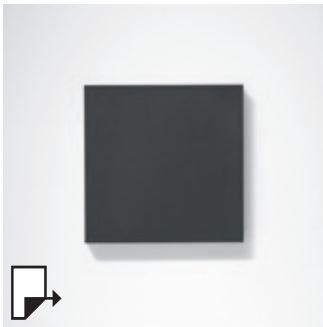

pg 256
MIMIK 20

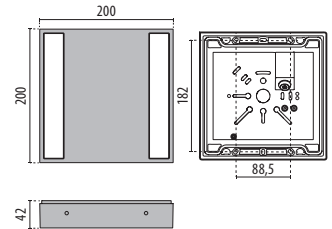

MIMIK 20 CEILING

IP65 - IK06

PUISSANCE [W]	CLASSE	ENEC	CRI	KELVIN	OPTIQUE	ANGLE D'OUVERTURE	FLUX NOMINAL [lm]	FLUX RÉEL [lm]	COULEUR / FINISSAGE	CODE	PRONTO
Power LED 220-240 V 50/60 Hz											
23.5	I	-	80	4000	S/EW	-	3560	1778	■	3105851	-
23.5	I	-	80	3000	S/EW	-	3335	1721	■	3105850	-
23.5	I	-	80	4000	S/EW	-	3560	1778	■	3105849	-
23.5	I	-	80	3000	S/EW	-	3335	1721	■	3105848	-
23.5	I	-	80	4000	S/EW	-	3560	1778	□	3105853	-
23.5	I	-	80	3000	S/EW	-	3335	1721	□	3105852	-
Power LED - gradable DALI 220-240 V 50/60 Hz											
23.5	I	-	80	4000	S/EW	-	3560	1778	■	3105857	-
23.5	I	-	80	3000	S/EW	-	3335	1721	■	3105856	-
23.5	I	-	80	4000	S/EW	-	3560	1778	■	3105855	-
23.5	I	-	80	3000	S/EW	-	3335	1721	■	3105854	-
23.5	I	-	80	4000	S/EW	-	3560	1778	□	3105859	-
23.5	I	-	80	3000	S/EW	-	3335	1721	□	3105858	-

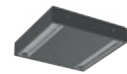



Private Villa - Verona - Italy

QUASAR 10 CEILING



Scannez le QR-code pour recevoir les informations les plus récentes

- GR-94 / Gris métallisé / Poudrée
- AN-96 / Anthracite métallisé / Poudrée
- WH-87 / Blanc / Poudrée

Appareil LED pour installation au plafond, composé de :

- Corps en aluminium moulé sous pression peint par poudre polyester ISO 9227/12944 - ISO 9223 (C5)
- Diffuseur en verre plat satiné à l'intérieur
- Joints en polymères
- Driver intégré
- Vis de fixation en acier inoxydable
- Produit ouvrable et facile à entretenir (future-proof)

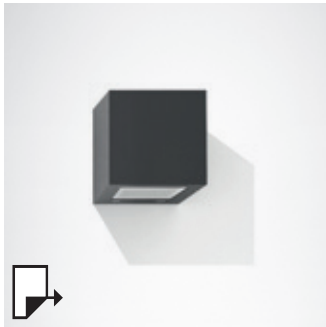

pg 266
QUASAR 10

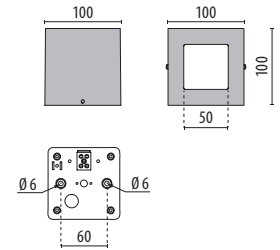

QUASAR 10 CEILING

IP40 - IK06

PUISSANCE [W]	CLASSE	ENEC	CRI	KELVIN	OPTIQUE	ANGLE D'OUVERTURE	FLUX NOMINAL [lm]	FLUX RÉEL [lm]	COULEUR / FINISSAGE	CODE	PRONTO
Power LED 230 V 50 Hz											
6	I	-	80	4000	S/EW	-	500	255	■	304488	-
6	I	-	80	3000	S/EW	-	500	221	■	304487	-
6	I	-	80	4000	S/EW	-	500	255	■	304490	-
6	I	-	80	3000	S/EW	-	500	221	■	304489	
6	I	-	80	4000	S/EW	-	500	255	□	304492	-
6	I	-	80	3000	S/EW	-	500	221	□	304491	



QUASAR 30 CEILING



Scannez le QR-code pour recevoir les informations les plus récentes

- GR-94 / Gris métallisé / Poudrée
- AN-96 / Anthracite métallisé / Poudrée
- WH-87 / Blanc / Poudrée

Appareil LED pour installation au plafond, composé de :

- Corps en aluminium moulé sous pression peint par poudre polyester ISO 9227/12944 - ISO 9223 (C5)
- Diffuseur en verre plat micro-prismatique sérigraphié à l'intérieur pour les versions TECH
- Réflecteur en aluminium très pur satiné (Al 99.98)
- Joint en silicone anti vieillissement
- Driver intégré
- Produit ouvrable et facile à entretenir (future-proof)



pg 270
QUASAR 30

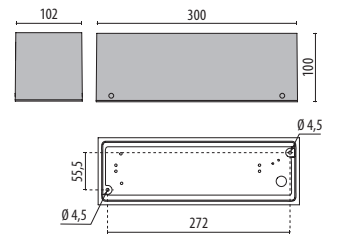

QUASAR 30 CEILING TECH

IP65 - IK07

PUISSANCE [W]	CLASSE	ENEC	CRI	KELVIN	OPTIQUE	ANGLE D'OUVERTURE	FLUX NOMINAL [lm]	FLUX REEL [lm]	COULEUR / FINISSAGE	CODE	PRONTO
Power LED 220-240 V 50/60 Hz											
20	I	✓	80	4000	S/I	-	2384	1652	■	306177	-
20	I	✓	80	3000	S/I	-	2276	1482	■	306178	-
20	I	✓	80	4000	S/I	-	2384	1652	■	306175	
20	I	✓	80	3000	S/I	-	2276	1482	■	306176	
20	I	✓	80	4000	S/I	-	2384	1652	□	306174	-
20	I	✓	80	3000	S/I	-	2276	1482	□	306131	-



MASK+ ROUND



- AN-96 / Anthracite métallisé / Poudrée
- WH-87 / Blanc / Poudrée

Scannez le QR-code pour recevoir les informations les plus récentes

Appareil pour installation en applique et au plafond, aussi bien à l'intérieur qu'à l'extérieur, composé de :

- Corps en aluminium moulé sous pression peint par poudre polyester ISO 9227/12944 - ISO 9223 (C5)
- Base de fixation au mur et au plafond en aluminium peint et moulé sous pression
- Diffuseurs en verre peints à l'intérieur pour créer une lumière homogène et diffuse
- Module LED à tension de réseau 220-240V 50/60 Hz protégé contre des surtensions jusqu'à 500 V
- Joint en silicone anti vieillissement
- Clips en acier chromé pour un accrochage rapide du corps sur la base
- Les versions PIR sont équipées d'un capteur de mouvement incorporé. Idéal pour charge résistive et pour charge inductive
- Seuil d'intervention de 10 à 2000 lux
- Angle d'ouverture à 120°
- Temps d'extinction réglable (10 s - 7 min)
- Design by ROBERTO FIORATO



pg 280
MASK+



pg 281
MASK+ MINI

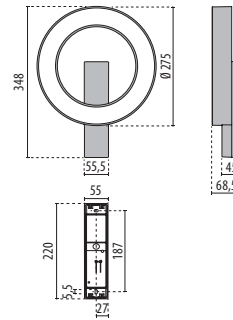

MASK+ ROUND

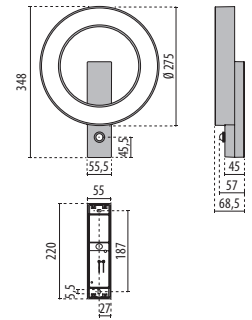

MASK+ ROUND
PIR

MASK+ ROUND

IP65 - IK06

PUISSANCE (W)	CLASSE	ENEC	CRI	KELVIN	OPTIQUE	ANGLE D'OUVERTURE	FLUX NOMINAL (lm)	FLUX RÉEL (lm)	COULEUR / FINISSAGE	CODE	PRONTO
Power LED 220-240 V 50/60 Hz											
22	I	-	80	4000	S/EW	-	2650	1227	■	3105007	-
22	I	-	80	3000	S/EW	-	2590	1188	■	3105005	-
22	I	-	80	4000	S/EW	-	2650	1227	□	3105008	-
22	I	-	80	3000	S/EW	-	2590	1188	□	3105006	-



MASK+ ROUND PIR

IP65 - IK06

PUISSANCE (W)	CLASSE	ENEC	CRI	KELVIN	OPTIQUE	ANGLE D'OUVERTURE	FLUX NOMINAL (lm)	FLUX RÉEL (lm)	COULEUR / FINISSAGE	CODE	PRONTO
Power LED 220-240 V 50/60 Hz											
22	I	-	80	4000	S/EW	-	2650	1227	■	3105011	-
22	I	-	80	3000	S/EW	-	2590	1188	■	3105009	-
22	I	-	80	4000	S/EW	-	2650	1227	□	3105012	-
22	I	-	80	3000	S/EW	-	2590	1188	□	3105010	-





Jeruzalem blok M - Amsterdam - Netherlands

MIMIK 10

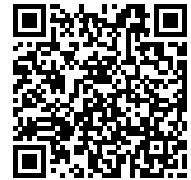

Scannez le QR-code pour recevoir les informations les plus récentes

- GR-94 / Gris métallisé / Poudrée
- AN-96 / Anthracite métallisé / Poudrée
- WH-87 / Blanc / Poudrée

Appareil à LED pour installation en applique, composé de :

- Corps en aluminium moulé sous pression peint par poudre polyester ISO 9227/12944 - ISO 9223 (C5)
- Joint en silicone anti vieillissement
- Driver intégré
- Vis de fixation en acier inoxydable
- Disponibles en version mono (M) ou bi directionnelle (B)
- Les versions MIMIK sont disponibles avec lentilles à faisceau asymétrique (CP) ou avec diffuseurs circulaires à faisceau étroit (C/I). Dans les versions à double émission (B) on peut combiner les deux différents faisceaux (CP+C/I, C/I+C/I)
- Les versions avec optique "CP" se caractérisent par une distribution asymétrique de la lumière, adaptée pour l'éclairage de parcours cyclo-piétons
- Produit ouvrable et facile à entretenir (future-proof)



Restaurant Burg Landshut - Bernkastel-Kues - Germany

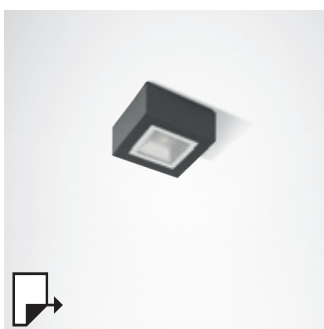

pg 248
MIMIK 10 CEILING

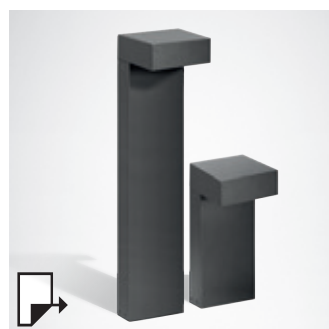

pg 296
MIMIK 10 POST

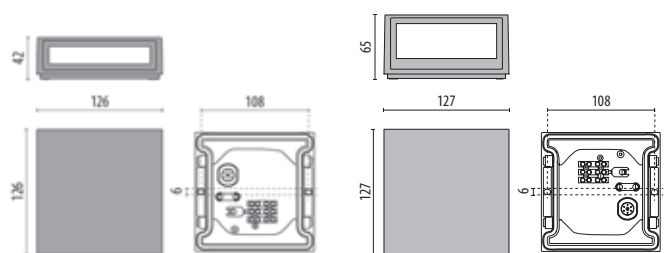

MIMIK 10
FLAT

MIMIK 10

Identification et classement des optiques

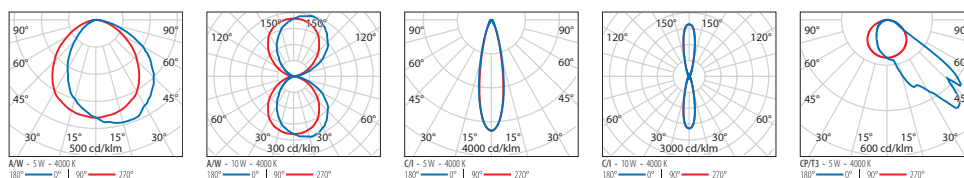

MIMIK 10 FLAT M

IP65 - IK06

PUISSANCE [W]	CLASSE	ENEC	CRI	KELVIN	OPTIQUE	ANGLE D'OUVERTURE	FLUX NOMINAL [lm]	FLUX REEL [lm]	COULEUR / FINISSAGE	CODE	PRONTO
Power LED 220-240 V 50/60 Hz											
5	I	✓	80	4000	A/W	-	700	487	■	304827	-
5	I	✓	80	3000	A/W	-	650	465	■	304824	-
5	I	✓	80	4000	A/W	-	700	487	■	304826	-
5	I	✓	80	3000	A/W	-	650	465	■	304823	-
5	I	✓	80	4000	A/W	-	700	487	□	304828	-
5	I	✓	80	3000	A/W	-	650	465	□	304825	-

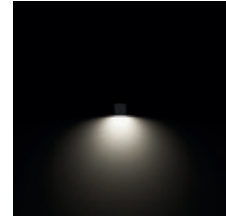

MIMIK 10 FLAT B

IP65 - IK06

PUISSANCE [W]	CLASSE	ENEC	CRI	KELVIN	OPTIQUE	ANGLE D'OUVERTURE	FLUX NOMINAL [lm]	FLUX REEL [lm]	COULEUR / FINISSAGE	CODE	PRONTO
Power LED 220-240 V 50/60 Hz											
10	I	✓	80	4000	A/W	-	1357	953	■	304833	-
10	I	✓	80	3000	A/W	-	1140	906	■	304830	-
10	I	✓	80	4000	A/W	-	1357	953	■	304832	-
10	I	✓	80	3000	A/W	-	1140	906	■	304829	-
10	I	✓	80	4000	A/W	-	1357	953	□	304834	-
10	I	✓	80	3000	A/W	-	1140	906	□	304831	-

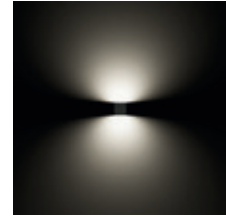

MIMIK 10 M C/I

IP65 - IK05

PUISSANCE [W]	CLASSE	ENEC	CRI	KELVIN	OPTIQUE	ANGLE D'OUVERTURE	FLUX NOMINAL [lm]	FLUX REEL [lm]	COULEUR / FINISSAGE	CODE	PRONTO
Power LED 220-240 V 50/60 Hz											
5	I	✓	70	4000	C/I	20°	593	454	■	304851	-
5	I	✓	70	3000	C/I	20°	561	398	■	304848	-
5	I	✓	70	4000	C/I	20°	593	454	■	304850	-
5	I	✓	70	3000	C/I	20°	561	398	■	304847	-
5	I	✓	70	4000	C/I	20°	593	454	□	304852	-
5	I	✓	70	3000	C/I	20°	561	398	□	304849	-

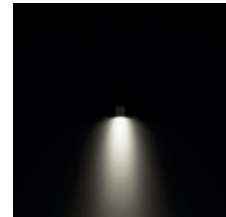

MIMIK 10 B C/I

IP65 - IK05

PUISSANCE [W]	CLASSE	ENEC	CRI	KELVIN	OPTIQUE	ANGLE D'OUVERTURE	FLUX NOMINAL [lm]	FLUX REEL [lm]	COULEUR / FINISSAGE	CODE	PRONTO
Power LED 220-240 V 50/60 Hz											
10	I	✓	70	4000	C/I	20°	1120	932	■	304863	-
10	I	✓	70	3000	C/I	20°	1040	818	■	304860	-
10	I	✓	70	4000	C/I	20°	1120	932	■	304862	-
10	I	✓	70	3000	C/I	20°	1040	818	■	304859	-
10	I	✓	70	4000	C/I	20°	1120	932	□	304864	-
10	I	✓	70	3000	C/I	20°	1040	818	□	304861	-

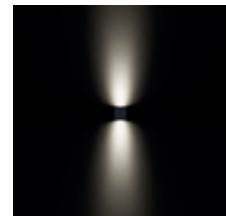

MIMIK 10 M CP/T3

IP65 - IK05

PUISSANCE [W]	CLASSE	ENEC	CRI	KELVIN	OPTIQUE	ANGLE D'OUVERTURE	FLUX NOMINAL [lm]	FLUX REEL [lm]	COULEUR / FINISSAGE	CODE	PRONTO
Power LED 220-240 V 50/60 Hz											
5	I	✓	70	4000	CP/T3	-	593	376	■	304857	-
5	I	✓	70	3000	CP/T3	-	561	330	■	304854	-
5	I	✓	70	4000	CP/T3	-	593	376	■	304856	-
5	I	✓	70	3000	CP/T3	-	561	330	■	304853	-
5	I	✓	70	4000	CP/T3	-	593	376	□	304858	-
5	I	✓	70	3000	CP/T3	-	561	330	□	304855	-

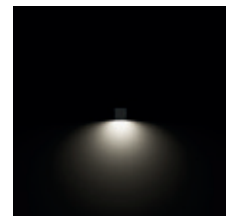

Accessoires

Ensemble

1A+1B = 2 codes à commander

COMPOSANTS	
A	appareil
B	cadre pour la personnalisation

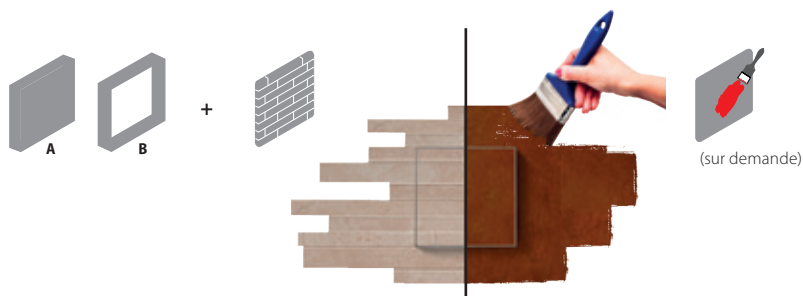

DESCRIPTION	COULEUR	CODE	PRONTO
MIMIK 10 - FLAT M			
Cadre pour la personnalisation	■	310919	-
Cadre pour la personnalisation	■	3106087	-
Cadre pour la personnalisation	□	3106088	-
MIMIK 10 - FLAT B			
Cadre pour la personnalisation	■	3106883	-
Cadre pour la personnalisation	■	3106886	-
Cadre pour la personnalisation	□	3106889	-

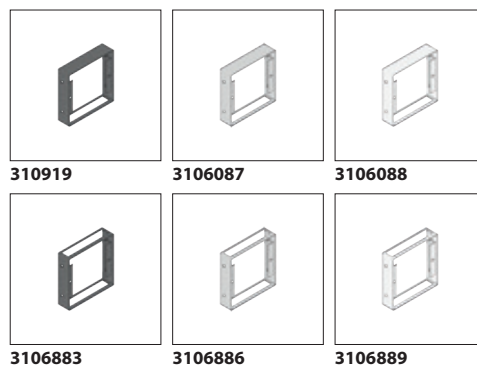



Maffei Palace - Verona - Italy

MIMIK 20

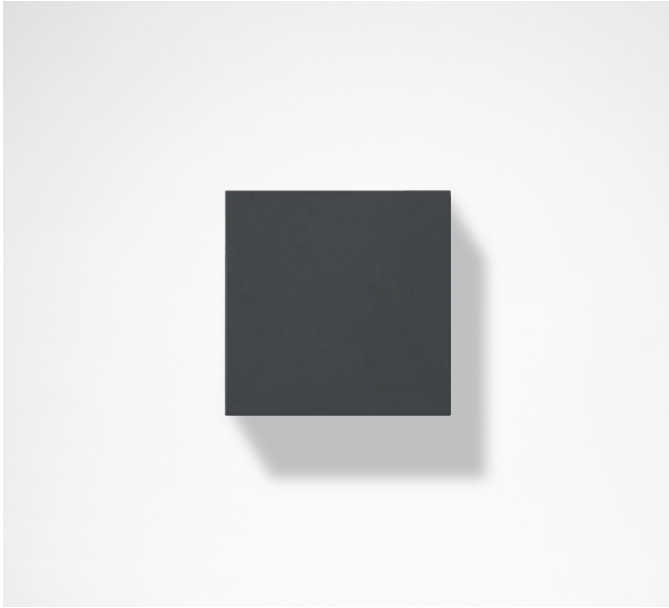

Private Villa - Verona - Italy

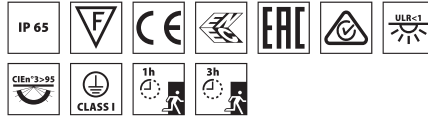

Scannez le QR-code pour recevoir les informations les plus récentes

- GR-94 / Gris métallisé / Poudrée
- AN-96 / Anthracite métallisé / Poudrée
- WH-87 / Blanc / Poudrée

Appareil à LED pour installation en applique, composé de :

- Corps en aluminium moulé sous pression peint par poudre polyester ISO 9227/12944 - ISO 9223 (C5)
- Joint en silicone anti vieillissement
- Diffuseur en verre plat micro-prismatique trempé et sérigraphié à l'intérieur pour les versions MIMIK FLAT
- Disponibles en version mono (M) ou bi directionnelle (B)
- Diffuseur en verre plat trempé transparent et sérigraphié à l'intérieur pour les versions MIMIK
- Les versions MIMIK possèdent un groupe optique constitué de lentilles en technopolymère à transmission élevée, avec différentes distributions de la lumière, pour répondre aux différentes exigences techniques d'éclairage
- Les versions avec optique "CP" se caractérisent par une distribution asymétrique de la lumière, adaptée pour l'éclairage de parcours cyclo-piétons
- Driver intégré
- Vis de fixation en acier inoxydable
- La version EM/1P est prévue pour être utilisée en éclairage général ainsi qu'en cas de secours (1h)
- La version EM/3P prévoit l'utilisation comme éclairage général et éclairage de secours 3 heures
- Produit ouvrable et facile à entretenir (future-proof)

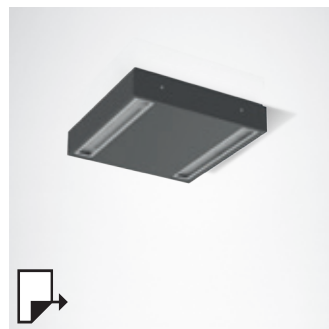

pg 246
MIMIK 20 CEILING

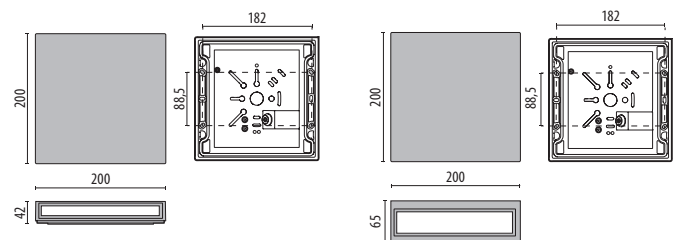

MIMIK 20
FLAT

MIMIK 20

MIMIK 20 FLAT M

IP65 - IK06

PUISSANCE [W]	CLASSE	ENEC	CRI	KELVIN	OPTIQUE	ANGLE D'OUVERTURE	FLUX NOMINAL [lm]	FLUX REEL [lm]	COULEUR / FINISSAGE	CODE	PRONTO
Power LED 220-240 V 50/60 Hz											
13.5	I	✓	80	4000	A/W	-	1710	1042	■	303744	-
13.5	I	✓	80	3000	A/W	-	1653	960	■	303746	-
13.5	I	✓	80	4000	A/W	-	1710	1042	■	303745	-
13.5	I	✓	80	3000	A/W	-	1653	960	■	303747	-
13.5	I	✓	80	4000	A/W	-	1710	1042	□	303795	-
13.5	I	✓	80	3000	A/W	-	1653	960	□	303842	-

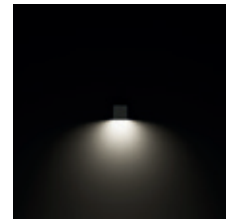

MIMIK 20 FLAT M EM1P

IP65 - IK06

PUISSANCE [W]	CLASSE	ENEC	CRI	KELVIN	OPTIQUE	ANGLE D'OUVERTURE	FLUX NOMINAL [lm]	FLUX REEL [lm]	COULEUR / FINISSAGE	CODE	PRONTO
Power LED - secours 1h - 220-240 V 50/60 Hz											
13.5	I	-	80	4000	A/W	-	1710	1041	■	304201	-
13.5	I	-	80	3000	A/W	-	1653	958	■	304198	-
13.5	I	-	80	4000	A/W	-	1710	1041	■	304202	-
13.5	I	-	80	3000	A/W	-	1653	958	■	304199	-
13.5	I	-	80	4000	A/W	-	1710	1041	□	304203	-
13.5	I	-	80	3000	A/W	-	1653	958	□	304200	-

MIMIK 20 FLAT B

IP65 - IK06

PUISSANCE [W]	CLASSE	ENEC	CRI	KELVIN	OPTIQUE	ANGLE D'OUVERTURE	FLUX NOMINAL [lm]	FLUX REEL [lm]	COULEUR / FINISSAGE	CODE	PRONTO
Power LED 220-240 V 50/60 Hz											
24	I	✓	80	4000	A/W	-	3420	2095	■	303748	-
24	I	✓	80	3000	A/W	-	3306	1930	■	303750	-
24	I	✓	80	4000	A/W	-	3420	2095	■	303749	-
24	I	✓	80	3000	A/W	-	3306	1930	■	303751	-
24	I	✓	80	4000	A/W	-	3420	2095	□	303797	-
24	I	✓	80	3000	A/W	-	3306	1930	□	303794	-

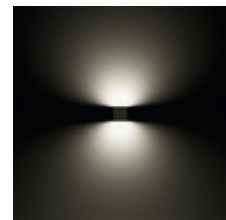

MIMIK 20 CP/T2

IP65 - IK06

PUISSANCE [W]	CLASSE	ENEC	CRI	KELVIN	OPTIQUE	ANGLE D'OUVERTURE	FLUX NOMINAL [lm]	FLUX REEL [lm]	COULEUR / FINISSAGE	CODE	PRONTO
Power LED 220-240 V 50/60 Hz											
26	I	✓	70	4000	CP/T2	-	3360	2384	■	303752	-
26	I	✓	70	3000	CP/T2	-	3120	2346	■	303754	-
26	I	✓	70	4000	CP/T2	-	3360	2384	■	303753	-
26	I	✓	70	3000	CP/T2	-	3120	2346	■	303755	-
26	I	✓	70	4000	CP/T2	-	3360	2384	□	303841	-
26	I	✓	70	3000	CP/T2	-	3120	2346	□	303840	-
21	I	✓	70	4000	CP/T2	-	2453	2005	■	304419	-
21	I	✓	70	3000	CP/T2	-	2278	1973	■	304416	-
21	I	✓	70	4000	CP/T2	-	2453	2005	■	304420	-
21	I	✓	70	3000	CP/T2	-	2278	1973	■	304417	-
21	I	✓	70	4000	CP/T2	-	2453	2005	□	304421	-
21	I	✓	70	3000	CP/T2	-	2278	1973	□	304418	-

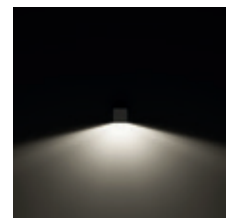

MIMIK 20 CP/T2 EM3P

IP65 - IK06

PUISSANCE [W]	CLASSE	ENEC	CRI	KELVIN	OPTIQUE	ANGLE D'OUVERTURE	FLUX NOMINAL [lm]	FLUX REEL [lm]	COULEUR / FINISSAGE	CODE	PRONTO
Power LED - Secours 3h - 220-240 V 50/60 Hz											
21	I	-	70	4000	CP/T2	-	2453	2005	■	304395	-
21	I	-	70	3000	CP/T2	-	2278	1973	■	304394	-
21	I	-	70	4000	CP/T2	-	2453	2005	■	304397	-
21	I	-	70	3000	CP/T2	-	2278	1973	■	304396	-
21	I	-	70	4000	CP/T2	-	2453	2005	□	304399	-
21	I	-	70	3000	CP/T2	-	2278	1973	□	304398	-

MIMIK 20 CP/T3

IP65 - IK06

PUISSANCE [W]	CLASSE	ENEC	CRI	KELVIN	OPTIQUE	ANGLE D'OUVERTURE	FLUX NOMINAL [lm]	FLUX RÉEL [lm]	COULEUR / FINISSAGE	CODE	PRONTO
Power LED 220-240 V 50/60 Hz											
26	I	✓	70	4000	CP/T3	-	3360	2401	■	303756	-
26	I	✓	70	3000	CP/T3	-	3120	2364	■	303758	-
26	I	✓	70	4000	CP/T3	-	3360	2401	■	303757	-
26	I	✓	70	3000	CP/T3	-	3120	2364	■	303759	-
26	I	✓	70	4000	CP/T3	-	3360	2401	□	303733	-
26	I	✓	70	3000	CP/T3	-	3120	2364	□	303734	-
21	I	✓	70	4000	CP/T3	-	2453	2012	■	304425	-
21	I	✓	70	3000	CP/T3	-	2278	1988	■	304422	-
21	I	✓	70	4000	CP/T3	-	2453	2012	■	304426	-
21	I	✓	70	3000	CP/T3	-	2278	1988	■	304423	-
21	I	✓	70	4000	CP/T3	-	2453	2012	□	304427	-
21	I	✓	70	3000	CP/T3	-	2278	1988	□	304424	-



MIMIK 20 CP/T3 EM3P

IP65 - IK06

PUISSANCE [W]	CLASSE	ENEC	CRI	KELVIN	OPTIQUE	ANGLE D'OUVERTURE	FLUX NOMINAL [lm]	FLUX RÉEL [lm]	COULEUR / FINISSAGE	CODE	PRONTO
Power LED - Secours 3h - 220-240 V 50/60 Hz											
21	I	-	70	4000	CP/T3	-	2453	2012	■	304401	-
21	I	-	70	3000	CP/T3	-	2278	1988	■	304400	-
21	I	-	70	4000	CP/T3	-	2453	2012	■	304403	-
21	I	-	70	3000	CP/T3	-	2278	1988	■	304402	-
21	I	-	70	4000	CP/T3	-	2453	2012	□	304405	-
21	I	-	70	3000	CP/T3	-	2278	1988	□	304404	-

MIMIK 20 A60/W

IP65 - IK06

PUISSANCE [W]	CLASSE	ENEC	CRI	KELVIN	OPTIQUE	ANGLE D'OUVERTURE	FLUX NOMINAL [lm]	FLUX RÉEL [lm]	COULEUR / FINISSAGE	CODE	PRONTO
Power LED 220-240 V 50/60 Hz											
26	I	✓	70	4000	A60/W	-	3360	2183	■	303760	-
26	I	✓	70	3000	A60/W	-	3120	2149	■	303762	-
26	I	✓	70	4000	A60/W	-	3360	2183	■	303761	-
26	I	✓	70	3000	A60/W	-	3120	2149	■	303763	-
26	I	✓	70	4000	A60/W	-	3360	2183	□	303735	-
26	I	✓	70	3000	A60/W	-	3120	2149	□	303736	-
21	I	✓	70	4000	A60/W	-	2453	1836	■	304431	-
21	I	✓	70	3000	A60/W	-	2278	1807	■	304428	-
21	I	✓	70	4000	A60/W	-	2453	1836	■	304432	-
21	I	✓	70	3000	A60/W	-	2278	1807	■	304429	-
21	I	✓	70	4000	A60/W	-	2453	1836	□	304433	-
21	I	✓	70	3000	A60/W	-	2278	1807	□	304430	-

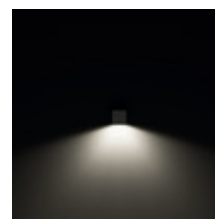

MIMIK 20 A60/W EM3P

IP65 - IK06

PUISSANCE [W]	CLASSE	ENEC	CRI	KELVIN	OPTIQUE	ANGLE D'OUVERTURE	FLUX NOMINAL [lm]	FLUX RÉEL [lm]	COULEUR / FINISSAGE	CODE	PRONTO
Power LED - Secours 3h - 220-240 V 50/60 Hz											
21	I	-	70	4000	A60/W	-	2453	1836	■	304407	-
21	I	-	70	3000	A60/W	-	2278	1807	■	304406	-
21	I	-	70	4000	A60/W	-	2453	1836	■	304409	-
21	I	-	70	3000	A60/W	-	2278	1807	■	304408	-
21	I	-	70	4000	A60/W	-	2453	1836	□	304411	-
21	I	-	70	3000	A60/W	-	2278	1807	□	304410	-

Accessoires

Ensemble

1A+1B = 2 codes à commander

COMPOSANTS	
A	appareil
B	cadre pour la personnalisation

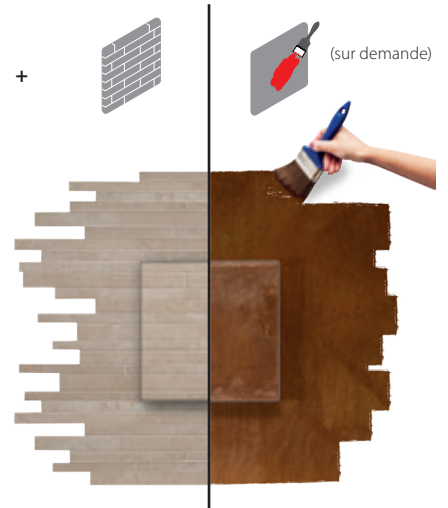
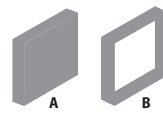

DESCRIPTION	COULEUR	CODE	PRONTO
MIMIK FLAT M			
Cadre pour la personnalisation FLAT M		310440	-
Cadre pour la personnalisation FLAT M		310441	-
Cadre pour la personnalisation FLAT M		310450	-
MIMIK FLAT B			
Cadre pour la personnalisation FLAT B		310442	-
Cadre pour la personnalisation FLAT B		310443	-
Cadre pour la personnalisation FLAT B		310451	-
MIMIK CP/T2 - CP/T3 - A6o/W			
Cadre pour la personnalisation		310444	-
Cadre pour la personnalisation		310445	-
Cadre pour la personnalisation		310449	-

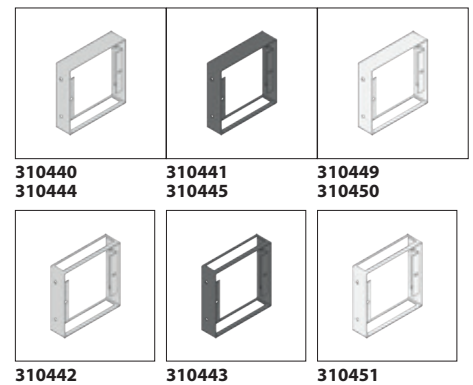

MIMIK 30

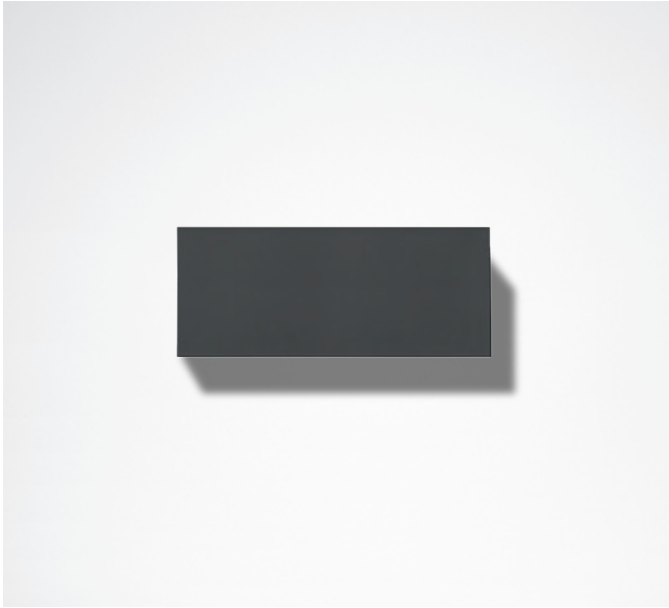

Adigeo Shopping Centre - Verona - Italy



Scannez le QR-code pour recevoir les informations les plus récentes

- GR-94 / Gris métallisé / Poudrée
- AN-96 / Anthracite métallisé / Poudrée
- WH-87 / Blanc / Poudrée

Appareil à LED pour installation en applique, composé de :

- Corps en aluminium moulé sous pression peint par poudre polyester ISO 9227/12944 - ISO 9223 (C5)
- Joint en silicone anti vieillissement
- Driver intégré
- Diffuseur en verre plat micro-prismatique trempé et sérigraphié à l'intérieur pour les versions MIMIK FLAT
- Diffuseur en verre plat trempé transparent et sérigraphié à l'intérieur pour les versions MIMIK
- Les versions MIMIK possèdent un groupe optique constitué de lentilles en technopolymère à transmission élevée, avec différentes distributions de la lumière, pour répondre aux différentes exigences techniques d'éclairage
- Les versions avec optique "CP" se caractérisent par une distribution asymétrique de la lumière, adaptée pour l'éclairage de parcours cyclo-piétons
- Vis de fixation en acier inoxydable
- Produit ouvrable et facile à entretenir (future-proof)

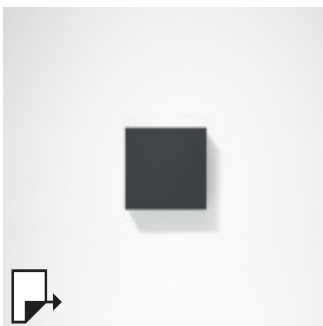

pg 252
MIMIK 10

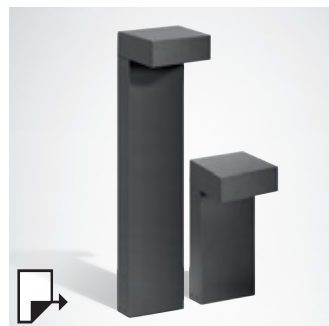

pg 296
MIMIK 10 POST

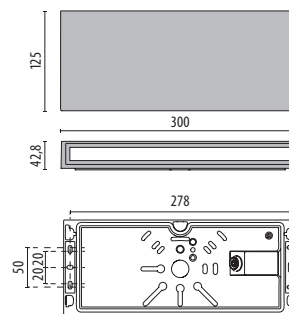

MIMIK 30
FLAT

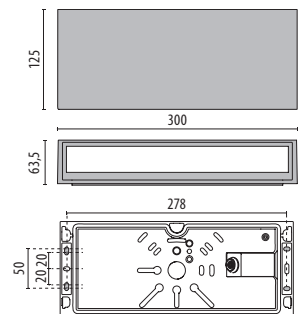

MIMIK 30

Identification et classement des optiques

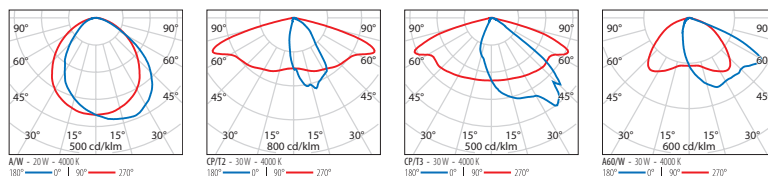

MIMIK 30 FLAT

IP65 - IK06

PUISSANCE (W)	CLASSE	ENEC	CRI	KELVIN	OPTIQUE	ANGLE D'OUVERTURE	FLUX NOMINAL (lm)	FLUX REEL (lm)	COULEUR / FINISSAGE	CODE	PRONTO
Power LED 220-240 V 50/60 Hz											
20	I	✓	80	4000	A/W	-	2736	1597	■	303798	-
20	I	✓	80	3000	A/W	-	2644	1506	■	303800	-
20	I	✓	80	4000	A/W	-	2736	1597	■	303799	-
20	I	✓	80	3000	A/W	-	2644	1506	■	303801	-
20	I	✓	80	4000	A/W	-	2736	1597	□	303843	-
20	I	✓	80	3000	A/W	-	2644	1506	□	303844	-

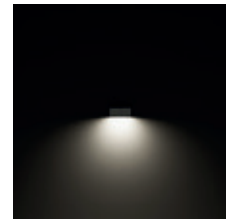

MIMIK 30 CP/T2

IP65 - IK06

PUISSANCE (W)	CLASSE	ENEC	CRI	KELVIN	OPTIQUE	ANGLE D'OUVERTURE	FLUX NOMINAL (lm)	FLUX REEL (lm)	COULEUR / FINISSAGE	CODE	PRONTO
Power LED 220-240 V 50/60 Hz											
30	I	✓	70	4000	CP/T2	-	4480	2700	■	303802	-
30	I	✓	70	3000	CP/T2	-	4160	2506	■	303804	-
30	I	✓	70	4000	CP/T2	-	4480	2700	■	303803	-
30	I	✓	70	3000	CP/T2	-	4160	2506	■	303805	-
30	I	✓	70	4000	CP/T2	-	4480	2700	□	303845	-
30	I	✓	70	3000	CP/T2	-	4160	2506	□	303846	-



MIMIK 30 CP/T3

IP65 - IK06

PUISSANCE (W)	CLASSE	ENEC	CRI	KELVIN	OPTIQUE	ANGLE D'OUVERTURE	FLUX NOMINAL (lm)	FLUX REEL (lm)	COULEUR / FINISSAGE	CODE	PRONTO
Power LED 220-240 V 50/60 Hz											
30	I	✓	70	4000	CP/T3	-	4480	2755	■	303806	-
30	I	✓	70	3000	CP/T3	-	4160	2558	■	303808	-
30	I	✓	70	4000	CP/T3	-	4480	2755	■	303807	-
30	I	✓	70	3000	CP/T3	-	4160	2558	■	303809	-
30	I	✓	70	4000	CP/T3	-	4480	2755	□	303847	-
30	I	✓	70	3000	CP/T3	-	4160	2558	□	303848	-

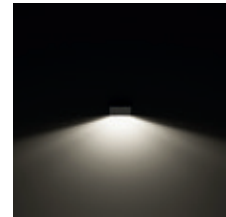

MIMIK 30 A60/W

IP65 - IK06

PUISSANCE (W)	CLASSE	ENEC	CRI	KELVIN	OPTIQUE	ANGLE D'OUVERTURE	FLUX NOMINAL (lm)	FLUX REEL (lm)	COULEUR / FINISSAGE	CODE	PRONTO
Power LED 220-240 V 50/60 Hz											
30	I	✓	70	4000	A60/W	-	4480	2558	■	303810	-
30	I	✓	70	3000	A60/W	-	4160	2373	■	303812	-
30	I	✓	70	4000	A60/W	-	4480	2558	■	303811	-
30	I	✓	70	3000	A60/W	-	4160	2373	■	303813	-
30	I	✓	70	4000	A60/W	-	4480	2558	□	303849	-
30	I	✓	70	3000	A60/W	-	4160	2373	□	303850	-

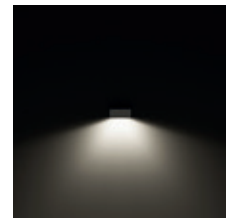

Accessoires

DESCRIPTION	COULEUR	CODE	PRONTO
MIMIK FLAT			
Cadre pour la personnalisation FLAT	■	310446	-
Cadre pour la personnalisation FLAT	■	310447	-
Cadre pour la personnalisation FLAT	□	310448	-

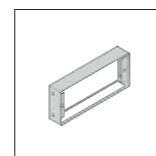

310446

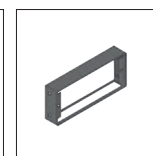

310447

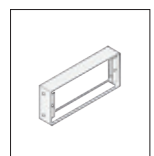

310448



Private villa - Gothenburg - Sweden

MIMIK 50

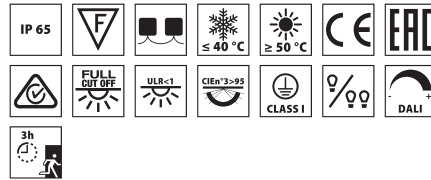

■ AN-96 / Anthracite métallisé / Poudrée

Scannez le QR-code pour recevoir les informations les plus récentes

Appareil à LED pour installation en applique, composé de :

- Corps en aluminium moulé sous pression peint par poudre polyester ISO 9227/12944 - ISO 9223 (C5)
- Joint en silicone anti vieillissement
- Diffuseur en verre plat extra clair trempé, sérigraphié à l'intérieur
- Groupe optique se composant de lentilles en technopolymère de transmittance élevée de la lumière
- Driver intégré
- Vis de fixation en acier inoxydable
- La version EM/3P prévoit l'utilisation comme éclairage général et éclairage de secours 3 heures
- Accumulateurs Ni-Cd 3,6 V 4 Ah, temps de charge 24h
- Disponibles en version mono (M) ou bi directionnelle (B)
- Les versions B, bi-émission, utilisent deux allumages séparés pour une émission vers le haut et vers le bas (DA)
- Les versions bi-émission DALI possèdent deux drivers. Le double-allumage est possible par l'intermédiaire de l'attribution et de la gestion des adresses dans le protocole DALI
- Les versions DALI ont une température ambiante de fonctionnement à partir de -40 °C
- Les versions avec optique "CP" se caractérisent par une distribution asymétrique de la lumière, adaptée pour l'éclairage de parcours cyclo-piétons
- Produit ouvrable et facile à entretenir (future-proof)

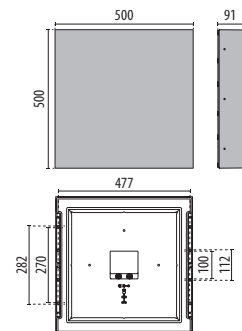

Identification et classement des optiques

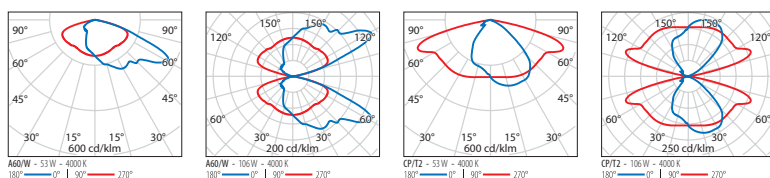

MIMIK 50 M A60/W

IP65 - IK06

PUISSANCE [W]	CLASSE	ENEC	CRI	KELVIN	OPTIQUE	ANGLE D'OUVERTURE	FLUX NOMINAL [lm]	FLUX RÉEL [lm]	COULEUR / FINISSAGE	CODE	PRONTO
---------------	--------	------	-----	--------	---------	-------------------	-------------------	----------------	---------------------	------	--------

Power LED 220-240 V 50/60 Hz

53	I	-	80	4000	A60/W	-	9000	5955	■	3104511	-
53	I	-	80	3000	A60/W	-	8630	5598	■	3104510	-
39	I	-	80	4000	A60/W	-	6920	4573	■	3104487	-
39	I	-	80	3000	A60/W	-	6630	4299	■	3104486	-

Power LED - gradable DALI 220-240 V 50/60 Hz

53	I	-	80	4000	A60/W	-	9000	5955	■	3104515	-
53	I	-	80	3000	A60/W	-	8630	5598	■	3104514	-
39	I	-	80	4000	A60/W	-	6920	4573	■	3104491	-
39	I	-	80	3000	A60/W	-	6630	4299	■	3104490	-



MIMIK 50 M A60/W EM3P

IP65 - IK06

PUISSANCE [W]	CLASSE	ENEC	CRI	KELVIN	OPTIQUE	ANGLE D'OUVERTURE	FLUX NOMINAL [lm]	FLUX RÉEL [lm]	COULEUR / FINISSAGE	CODE	PRONTO
---------------	--------	------	-----	--------	---------	-------------------	-------------------	----------------	---------------------	------	--------

Power LED - DALI gradable - secours 3h - 220-240 V 50/60 Hz

53	I	-	80	4000	A60/W	-	9000	5955	■	3104519	-
53	I	-	80	3000	A60/W	-	8630	5598	■	3104518	-
39	I	-	80	4000	A60/W	-	6920	4573	■	3104495	-
39	I	-	80	3000	A60/W	-	6630	4299	■	3104494	-

MIMIK 50 B A60/W

IP65 - IK06

PUISSANCE [W]	CLASSE	ENEC	CRI	KELVIN	OPTIQUE	ANGLE D'OUVERTURE	FLUX NOMINAL [lm]	FLUX RÉEL [lm]	COULEUR / FINISSAGE	CODE	PRONTO
---------------	--------	------	-----	--------	---------	-------------------	-------------------	----------------	---------------------	------	--------

Power LED 220-240 V 50/60 Hz

53+53	I	-	80	4000	A60/W	-	18000	11834	■	3104523	-
53+53	I	-	80	3000	A60/W	-	17260	11124	■	3104522	-
39+39	I	-	80	4000	A60/W	-	13840	9142	■	3104499	-
39+39	I	-	80	3000	A60/W	-	13260	8594	■	3104498	-

Power LED - gradable DALI 220-240 V 50/60 Hz

53+53	I	-	80	4000	A60/W	-	18000	11834	■	3104527	-
53+53	I	-	80	3000	A60/W	-	17260	11124	■	3104526	-
39+39	I	-	80	4000	A60/W	-	13840	9142	■	3104503	-
39+39	I	-	80	3000	A60/W	-	13260	8594	■	3104502	-



MIMIK 50 B A60/W EM3P

IP65 - IK06

PUISSANCE [W]	CLASSE	ENEC	CRI	KELVIN	OPTIQUE	ANGLE D'OUVERTURE	FLUX NOMINAL [lm]	FLUX RÉEL [lm]	COULEUR / FINISSAGE	CODE	PRONTO
---------------	--------	------	-----	--------	---------	-------------------	-------------------	----------------	---------------------	------	--------

Power LED - DALI gradable - secours 3h - 220-240 V 50/60 Hz

53+53	I	-	80	4000	A60/W	-	18000	11834	■	3104531	-
53+53	I	-	80	3000	A60/W	-	17260	11124	■	3104530	-
39+39	I	-	80	4000	A60/W	-	13840	9142	■	3104507	-
39+39	I	-	80	3000	A60/W	-	13260	8594	■	3104506	-

MIMIK 50 M CP/T2

IP65 - IK06



PUISSANCE (W)	CLASSE	ENEC	CRI	KELVIN	OPTIQUE	ANGLE D'OUVERTURE	FLOUX NOMINAL (lm)	FLOUX RÉEL (lm)	COULEUR / FINISSAGE	CODE	PRONTO
Power LED 220-240 V 50/60 Hz											
53	I	-	80	4000	CP/T2	-	9000	6342	■	3104509	-
53	I	-	80	3000	CP/T2	-	8630	5963	■	3104508	-
39	I	-	80	4000	CP/T2	-	6920	4870	■	3104485	-
39	I	-	80	3000	CP/T2	-	6630	4579	■	3104484	-
Power LED - gradable DALI 220-240 V 50/60 Hz											
53	I	-	80	4000	CP/T2	-	9000	6342	■	3104513	-
53	I	-	80	3000	CP/T2	-	8630	5963	■	3104512	-
39	I	-	80	4000	CP/T2	-	6920	4870	■	3104489	-
39	I	-	80	3000	CP/T2	-	6630	4579	■	3104488	-

MIMIK 50 M CP/T2 EM3P

IP65 - IK06

PUISSANCE (W)	CLASSE	ENEC	CRI	KELVIN	OPTIQUE	ANGLE D'OUVERTURE	FLOUX NOMINAL (lm)	FLOUX RÉEL (lm)	COULEUR / FINISSAGE	CODE	PRONTO
Power LED - DALI gradable - secours 3h - 220-240 V 50/60 Hz											
53	I	-	80	4000	CP/T2	-	9000	6342	■	3104517	-
53	I	-	80	3000	CP/T2	-	8630	5963	■	3104516	-
39	I	-	80	4000	CP/T2	-	6920	4870	■	3104493	-
39	I	-	80	3000	CP/T2	-	6630	4579	■	3104492	-

MIMIK 50 B CP/T2

IP65 - IK06

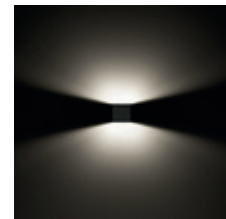

PUISSANCE (W)	CLASSE	ENEC	CRI	KELVIN	OPTIQUE	ANGLE D'OUVERTURE	FLOUX NOMINAL (lm)	FLOUX RÉEL (lm)	COULEUR / FINISSAGE	CODE	PRONTO
Power LED 220-240 V 50/60 Hz											
53+53	I	-	80	4000	CP/T2	-	18000	12601	■	3104521	-
53+53	I	-	80	3000	CP/T2	-	17260	11848	■	3104520	-
39+39	I	-	80	4000	CP/T2	-	13840	9738	■	3104497	-
39+39	I	-	80	3000	CP/T2	-	13260	9154	■	3104496	-
Power LED - gradable DALI 220-240 V 50/60 Hz											
53+53	I	-	80	4000	CP/T2	-	18000	12601	■	3104525	-
53+53	I	-	80	3000	CP/T2	-	17260	11848	■	3104524	-
39+39	I	-	80	4000	CP/T2	-	13840	9738	■	3104501	-
39+39	I	-	80	3000	CP/T2	-	13260	9154	■	3104500	-

MIMIK 50 B CP/T2 EM3P

IP65 - IK06

PUISSANCE (W)	CLASSE	ENEC	CRI	KELVIN	OPTIQUE	ANGLE D'OUVERTURE	FLOUX NOMINAL (lm)	FLOUX RÉEL (lm)	COULEUR / FINISSAGE	CODE	PRONTO
Power LED - DALI gradable - secours 3h - 220-240 V 50/60 Hz											
53+53	I	-	80	4000	CP/T2	-	18000	12601	■	3104529	-
53+53	I	-	80	3000	CP/T2	-	17260	11848	■	3104528	-
39+39	I	-	80	4000	CP/T2	-	13840	9738	■	3104505	-
39+39	I	-	80	3000	CP/T2	-	13260	9154	■	3104504	-

QUASAR 10

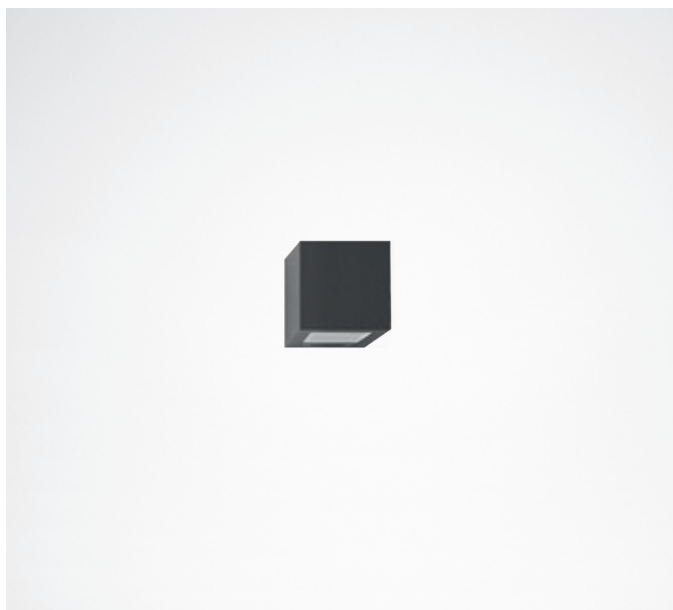

Scannez le QR-code pour recevoir les informations les plus récentes

- GR-94 / Gris métallisé / Poudrée
- AN-96 / Anthracite métallisé / Poudrée
- BK-81 / Noir / Poudrée
- WH-87 / Blanc / Poudrée

- Appareil à LED pour installation en applique, composé de :
- Corps en aluminium moulé sous pression peint par poudre polyester ISO 9227/12944 - ISO 9223 (C5)
 - Diffuseur solidaire en verre plat transparent sérigraphié
 - Joints en polymères
 - Vis de fixation en acier inoxydable
 - Driver intégré
 - Produit ouvrable et facile à entretenir (future-proof)



Private house - Andalusia - Spain



pg 248
QUASAR 10 CEILING

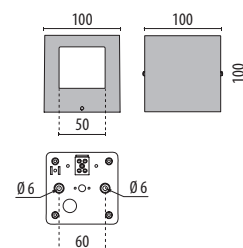

QUASAR 10 1WB

IP44 - IK02

PUISSANCE [W]	CLASSE	ENEC	CRI	KELVIN	OPTIQUE	ANGLE D'OUVERTURE	FLUX NOMINAL [lm]	FLUX REEL [lm]	COULEUR / FINISSAGE	CODE	PRONTO
Power LED 220-240 V 50/60 Hz											
3.5	I	✓	80	4000	R	-	230	122	■	303355	-
3.5	I	✓	80	3000	R	-	150	100	■	303354	
3.5	I	✓	80	4000	R	-	230	122	■	303357	
3.5	I	✓	80	3000	R	-	150	100	■	303356	
3.5	I	✓	80	3000	R	-	150	100	■	30335690104	
3.5	I	✓	80	4000	R	-	230	122	□	303451	-
3.5	I	✓	80	3000	R	-	150	100	□	303450	

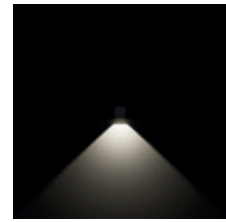

QUASAR 10 2WB

IP44 - IK02

PUISSANCE [W]	CLASSE	ENEC	CRI	KELVIN	OPTIQUE	ANGLE D'OUVERTURE	FLUX NOMINAL [lm]	FLUX REEL [lm]	COULEUR / FINISSAGE	CODE	PRONTO
Power LED 220-240 V 50/60 Hz											
6	I	✓	80	4000	R	-	460	235	■	303361	-
6	I	✓	80	3000	R	-	300	192	■	303360	
6	I	✓	80	4000	R	-	460	235	■	303363	
6	I	✓	80	3000	R	-	300	192	■	303362	
6	I	✓	80	3000	R	-	300	192	■	30336290102	
6	I	✓	80	4000	R	-	460	235	□	303453	-
6	I	✓	80	3000	R	-	300	192	□	303452	



QUASAR 10 1NB+1WB

IP44 - IK02

PUISSANCE [W]	CLASSE	ENEC	CRI	KELVIN	OPTIQUE	ANGLE D'OUVERTURE	FLUX NOMINAL [lm]	FLUX REEL [lm]	COULEUR / FINISSAGE	CODE	PRONTO
Power LED 220-240 V 50/60 Hz											
6	I	✓	80	4000	R	-	460	141	■	303367	-
6	I	✓	80	3000	R	-	300	113	■	303366	-
6	I	✓	80	4000	R	-	460	141	■	303369	
6	I	✓	80	3000	R	-	300	113	■	303368	
6	I	✓	80	4000	R	-	460	141	□	303455	-
6	I	✓	80	3000	R	-	300	113	□	303454	-

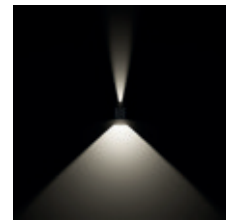

QUASAR 10 4WB

IP44 - IK02

PUISSANCE [W]	CLASSE	ENEC	CRI	KELVIN	OPTIQUE	ANGLE D'OUVERTURE	FLUX NOMINAL [lm]	FLUX REEL [lm]	COULEUR / FINISSAGE	CODE	PRONTO
Power LED 220-240 V 50/60 Hz											
10.5	I	✓	80	4000	R	-	920	402	■	303349	-
10.5	I	✓	80	3000	R	-	600	329	■	303348	-
10.5	I	✓	80	4000	R	-	920	402	■	303351	-
10.5	I	✓	80	3000	R	-	600	329	■	303350	-
10.5	I	✓	80	4000	R	-	920	402	□	303449	-
10.5	I	✓	80	3000	R	-	600	329	□	303448	-



QUASAR 20



Scannez le QR-code pour recevoir les informations les plus récentes

- GR-94 / Gris métallisé / Poudrée
- AN-96 / Anthracite métallisé / Poudrée
- BK-81 / Noir / Poudrée
- WH-87 / Blanc / Poudrée

Appareil à LED pour installation en applique, composé de :

- Corps en aluminium moulé sous pression peint par poudre polyester ISO 9227/12944 - ISO 9223 (C5)
- Diffuseur en verre peint à l'intérieur pour créer une lumière homogène et diffuse
- Diffuseur en verre plat micro-prismatique sérigraphié à l'intérieur pour les versions TECH
- Réflecteur en aluminium très pur satiné (Al 99.98)
- Joint en silicone anti vieillissement
- Driver intégré
- Vis de fixation en acier inoxydable
- Produit ouvrable et facile à entretenir (future-proof)
- Versions 1-10V et DALI disponibles sur demande



Parish complex - Varignano - Viareggio - Italy

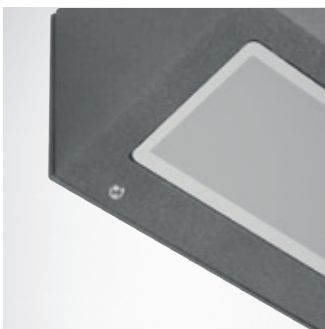

M / B

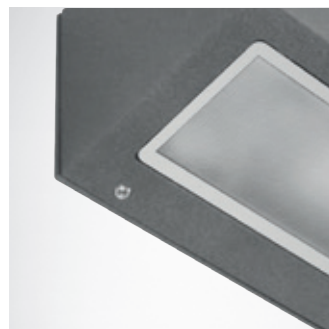

TECH / DOUBLETECH

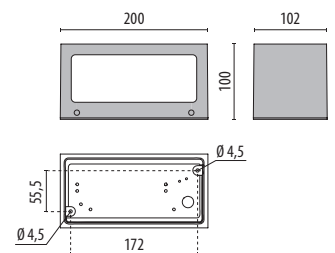

QUASAR 20 M

IP65 - IK06

PUISSANCE (W)	CLASSE	ENEC	CRI	KELVIN	OPTIQUE	ANGLE D'OUVERTURE	FLUX NOMINAL (lm)	FLUX REEL (lm)	COULEUR / FINISSAGE	CODE	PRONTO
Power LED 220-240 V 50/60 Hz											
11	I	✓	80	4000	S/EW	-	1356	519	■	303541	-
11	I	✓	80	3000	S/EW	-	1292	492	■	303542	
11	I	✓	80	4000	S/EW	-	1356	519	■	303539	
11	I	✓	80	3000	S/EW	-	1292	492	■	303540	
11	I	✓	80	4000	S/EW	-	1356	519	□	303537	
11	I	✓	80	3000	S/EW	-	1292	492	□	303538	



QUASAR 20 TECH

IP65 - IK07

PUISSANCE (W)	CLASSE	ENEC	CRI	KELVIN	OPTIQUE	ANGLE D'OUVERTURE	FLUX NOMINAL (lm)	FLUX REEL (lm)	COULEUR / FINISSAGE	CODE	PRONTO
Power LED 220-240 V 50/60 Hz											
11	I	✓	80	4000	A30/M	30°	1356	797	■	303535	
11	I	✓	80	3000	A30/M	30°	1292	758	■	303536	
11	I	✓	80	4000	A30/M	30°	1356	797	■	303533	
11	I	✓	80	3000	A30/M	30°	1292	758	■	303534	
11	I	✓	80	3000	A30/M	30°	1292	758	■	30353490107	
11	I	✓	80	4000	A30/M	30°	1356	797	□	303531	
11	I	✓	80	3000	A30/M	30°	1292	758	□	303532	

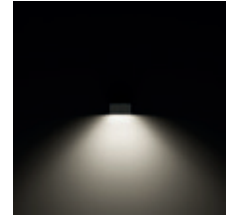

QUASAR 20 B

IP65 - IK06

PUISSANCE (W)	CLASSE	ENEC	CRI	KELVIN	OPTIQUE	ANGLE D'OUVERTURE	FLUX NOMINAL (lm)	FLUX REEL (lm)	COULEUR / FINISSAGE	CODE	PRONTO
Power LED 220-240 V 50/60 Hz											
20	I	✓	80	4000	S/EW	-	2712	985	■	303547	
20	I	✓	80	3000	S/EW	-	2584	930	■	303548	
20	I	✓	80	4000	S/EW	-	2712	985	■	303545	
20	I	✓	80	3000	S/EW	-	2584	930	■	303546	
20	I	✓	80	4000	S/EW	-	2712	985	□	303543	
20	I	✓	80	3000	S/EW	-	2584	930	□	303544	



QUASAR 20 DOUBLE TECH

IP65 - IK07

PUISSANCE (W)	CLASSE	ENEC	CRI	KELVIN	OPTIQUE	ANGLE D'OUVERTURE	FLUX NOMINAL (lm)	FLUX REEL (lm)	COULEUR / FINISSAGE	CODE	PRONTO
Power LED 220-240 V 50/60 Hz											
20	I	✓	80	4000	A30/M	-	2712	1475	■	304100	
20	I	✓	80	3000	A30/M	-	2584	1417	■	304097	
20	I	✓	80	4000	A30/M	-	2712	1475	■	304101	
20	I	✓	80	3000	A30/M	-	2584	1417	■	304098	
20	I	✓	80	3000	A30/M	-	2584	1417	■	30409890104	
20	I	✓	80	4000	A30/M	-	2712	1475	□	304099	
20	I	✓	80	3000	A30/M	-	2584	1417	□	304096	



Architectural

QUASAR 30

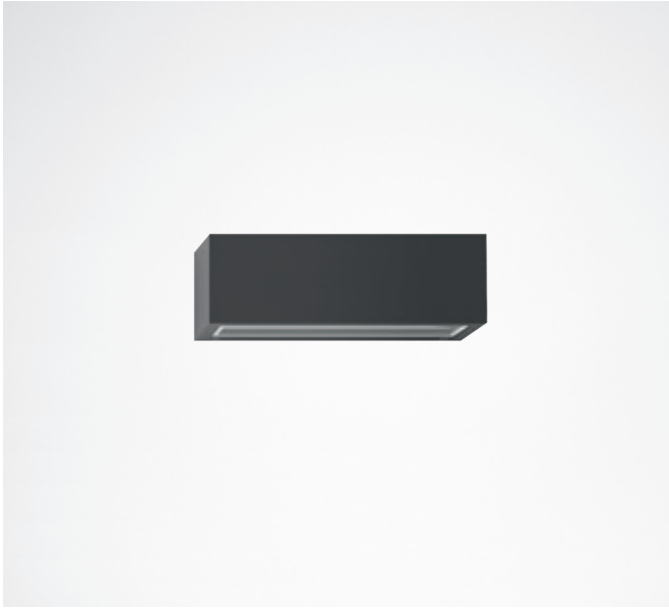

Hotel Bergmanns alm beer house - Reden - Germany

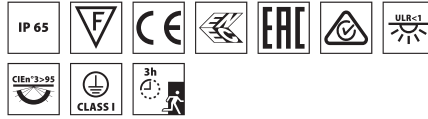

Scannez le QR-code pour recevoir les informations les plus récentes

- GR-94 / Gris métallisé / Poudrée
- AN-96 / Anthracite métallisé / Poudrée
- BK-81 / Noir / Poudrée
- WH-87 / Blanc / Poudrée

Appareil à LED pour installation en applique, composé de :

- Corps en aluminium moulé sous pression peint par poudre polyester ISO 9227/12944 - ISO 9223 (C5)
- Diffuseur en verre peint à l'intérieur pour créer une lumière homogène et diffuse
- Diffuseur en verre plat micro-prismatique sérigraphié à l'intérieur pour les versions TECH
- Réflecteur en aluminium très pur satiné (Al 99.98)
- Driver intégré
- Joint en silicone anti vieillissement
- Les versions LED EM/3P ont une LED de puissance supplémentaire utilisée comme éclairage d'urgence
- La version EM/3P prévoit l'utilisation comme éclairage général et éclairage de secours 3 heures
- Les versions LED EM/3P sont équipées d'accumulateurs au NiMH, 3.6V 2Ah
- Produit ouvrable et facile à entretenir (future-proof)
- Versions 1-10V et DALI disponibles sur demande

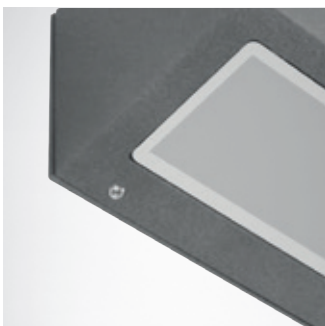

M / B

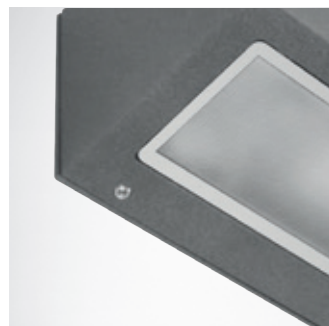

TECH / DOUBLETECH

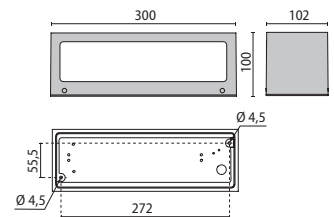
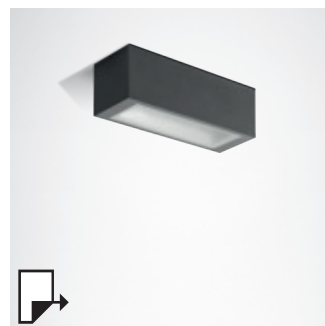

pg 229
QUASAR 30 CEILING

QUASAR 30 M

IP65 - IK06

PUISSANCE (W)	CLASSE	ENEC	CRI	KELVIN	OPTIQUE	ANGLE D'OUVERTURE	FLUX NOMINAL (lm)	FLUX REEL (lm)	COULEUR / FINISSAGE	CODE	PRONTO
Power LED 220-240 V 50/60 Hz											
20	I	✓	80	4000	S/EW	-	2712	995	■	303559	-
20	I	✓	80	3000	S/EW	-	2584	936	■	303560	-
20	I	✓	80	4000	S/EW	-	2712	995	■	303557	-
20	I	✓	80	3000	S/EW	-	2584	936	■	303558	🔧
20	I	✓	80	4000	S/EW	-	2712	995	□	303555	-
20	I	✓	80	3000	S/EW	-	2584	936	□	303556	🔧

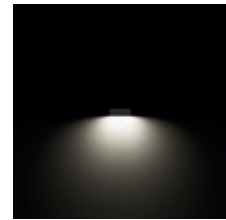

QUASAR 30 TECH

IP65 - IK07

PUISSANCE (W)	CLASSE	ENEC	CRI	KELVIN	OPTIQUE	ANGLE D'OUVERTURE	FLUX NOMINAL (lm)	FLUX REEL (lm)	COULEUR / FINISSAGE	CODE	PRONTO
Power LED 220-240 V 50/60 Hz											
20	I	✓	80	4000	A30/M	30°	2712	1606	■	303553	🔧
20	I	✓	80	3000	A30/M	30°	2584	1557	■	303554	🔧
20	I	✓	80	4000	A30/M	30°	2712	1606	■	303551	🔧
20	I	✓	80	3000	A30/M	30°	2584	1557	■	303552	🔧
20	I	✓	80	3000	A30/M	30°	2584	1557	■	30355290105	🔧
20	I	✓	80	4000	A30/M	30°	2712	1606	□	303549	🔧
20	I	✓	80	3000	A30/M	30°	2584	1557	□	303550	🔧

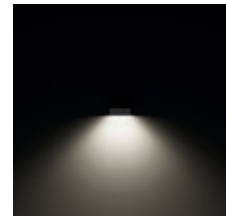

QUASAR 30 B

IP65 - IK06

PUISSANCE (W)	CLASSE	ENEC	CRI	KELVIN	OPTIQUE	ANGLE D'OUVERTURE	FLUX NOMINAL (lm)	FLUX REEL (lm)	COULEUR / FINISSAGE	CODE	PRONTO
Power LED 220-240 V 50/60 Hz											
32	I	✓	80	4000	S/EW	-	4800	1148	■	303565	-
32	I	✓	80	3000	S/EW	-	4572	1532	■	303566	-
32	I	✓	80	4000	S/EW	-	4800	1615	■	303563	-
32	I	✓	80	3000	S/EW	-	4572	1532	■	303564	🔧
32	I	✓	80	4000	S/EW	-	4800	1615	□	303561	-
32	I	✓	80	3000	S/EW	-	4572	1532	□	303562	🔧

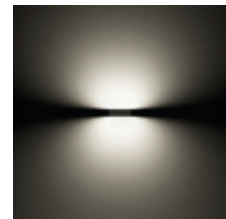

QUASAR 30 DOUBLE TECH

IP65 - IK07

PUISSANCE (W)	CLASSE	ENEC	CRI	KELVIN	OPTIQUE	ANGLE D'OUVERTURE	FLUX NOMINAL (lm)	FLUX REEL (lm)	COULEUR / FINISSAGE	CODE	PRONTO
Power LED 220-240 V 50/60 Hz											
32	I	✓	80	4000	A30/M	-	4800	2489	■	304106	-
32	I	✓	80	3000	A30/M	-	4572	2427	■	304103	🔧
32	I	✓	80	4000	A30/M	-	4800	2489	■	304107	🔧
32	I	✓	80	3000	A30/M	-	4572	2427	■	304104	🔧
32	I	✓	80	3000	A30/M	-	4572	2427	■	30410490102	-
32	I	✓	80	4000	A30/M	-	4800	2489	□	304105	🔧
32	I	✓	80	3000	A30/M	-	4572	2427	□	304102	🔧



QUASAR 30 TECH EM/3P

IP65 - IK07

PUISSANCE (W)	CLASSE	ENEC	CRI	KELVIN	OPTIQUE	ANGLE D'OUVERTURE	FLUX NOMINAL (lm)	FLUX REEL (lm)	COULEUR / FINISSAGE	CODE	PRONTO
Power LED - Secours 3h - 220-240 V 50/60 Hz											
20	I	-	80	4000	A30/M	-	2712	1606	■	304346	-
20	I	-	80	3000	A30/M	-	2584	1557	■	304345	-
20	I	-	80	4000	A30/M	-	2712	1606	■	304197	-
20	I	-	80	3000	A30/M	-	2584	1557	■	304196	-
20	I	-	80	4000	A30/M	-	2712	1606	□	304348	-
20	I	-	80	3000	A30/M	-	2584	1557	□	304347	-

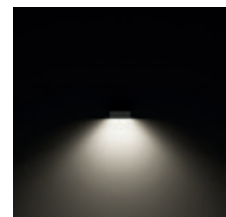

QUASAR 60



Private villa - Sanlúcar de Barrameda - Cádiz - Spain

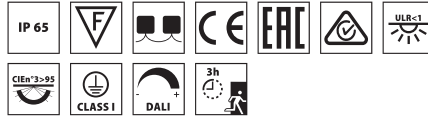

Scannez le QR-code pour recevoir les informations les plus récentes

- GR-94 / Gris métallisé / Poudrée
- AN-96 / Anthracite métallisé / Poudrée
- WH-87 / Blanc / Poudrée

Appareil à LED pour installation en applique, composé de :

- Corps en aluminium moulé sous pression peint par poudre polyester ISO 9227/12944 - ISO 9223 (C5)
- Diffuseur en verre peint à l'intérieur pour créer une lumière homogène et diffuse
- Diffuseur en verre plat micro-prismatique sérigraphié à l'intérieur pour les versions TECH
- Réflecteur en aluminium très pur satiné (Al 99.98)
- Joint en silicone anti vieillissement
- Driver intégré
- Vis de fixation en acier inoxydable
- La version EM/3P prévoit l'utilisation comme éclairage général et éclairage de secours 3 heures
- Produit ouvrable et facile à entretenir (future-proof)

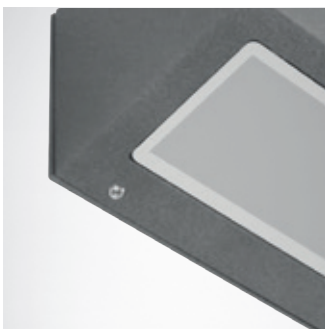

M / B

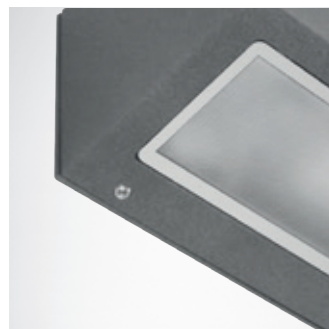

TECH / DOUBLETECH

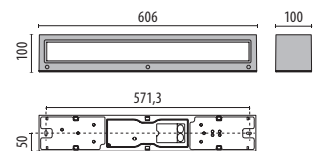

QUASAR 6o M

IP65 - IK06

POISSANCE [W]	CLASSE	ENEC	CRI	KELVIN	OPTIQUE	ANGLE D'OUVERTURE	FLOX NOMINAL [lm]	FLOX REEL [lm]	COULEUR / FINISSAGE	CODE	PRONTO
Power LED 220-240 V 50/60 Hz											
19	I	-	80	4000	A7/EW	-	2736	1655	■	3100821	-
19	I	-	80	3000	A7/EW	-	2554	1631	■	3100818	-
19	I	-	80	4000	A7/EW	-	2736	1655	■	3100822	-
19	I	-	80	3000	A7/EW	-	2554	1631	■	3100819	-
19	I	-	80	4000	A7/EW	-	2736	1655	□	3100823	-
19	I	-	80	3000	A7/EW	-	2554	1631	□	3100820	-
Power LED - gradable DALI 220-240 V 50/60 Hz											
19	I	-	80	4000	A7/EW	-	2736	1655	■	3100833	-
19	I	-	80	3000	A7/EW	-	2554	1631	■	3100830	-
19	I	-	80	4000	A7/EW	-	2736	1655	■	3100834	-
19	I	-	80	3000	A7/EW	-	2554	1631	■	3100831	-
19	I	-	80	4000	A7/EW	-	2736	1655	□	3100835	-
19	I	-	80	3000	A7/EW	-	2554	1631	□	3100832	-

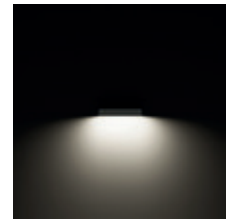

QUASAR 6o M EM/3P

IP65 - IK06

POISSANCE [W]	CLASSE	ENEC	CRI	KELVIN	OPTIQUE	ANGLE D'OUVERTURE	FLOX NOMINAL [lm]	FLOX REEL [lm]	COULEUR / FINISSAGE	CODE	PRONTO
Power LED - Secours 3h - 220-240 V 50/60 Hz											
19	I	-	80	4000	A7/EW	-	2736	1655	■	3100845	-
19	I	-	80	3000	A7/EW	-	2554	1631	■	3100842	-
19	I	-	80	4000	A7/EW	-	2736	1655	■	3100846	-
19	I	-	80	3000	A7/EW	-	2554	1631	■	3100843	-
19	I	-	80	4000	A7/EW	-	2736	1655	□	3100847	-
19	I	-	80	3000	A7/EW	-	2554	1631	□	3100844	-

QUASAR 6o B

IP65 - IK06

POISSANCE [W]	CLASSE	ENEC	CRI	KELVIN	OPTIQUE	ANGLE D'OUVERTURE	FLOX NOMINAL [lm]	FLOX REEL [lm]	COULEUR / FINISSAGE	CODE	PRONTO
Power LED 220-240 V 50/60 Hz											
38	I	-	80	4000	A7/EW	-	5472	3250	■	3100857	-
38	I	-	80	3000	A7/EW	-	5107	3204	■	3100854	-
38	I	-	80	4000	A7/EW	-	5472	3250	■	3100858	-
38	I	-	80	3000	A7/EW	-	5107	3204	■	3100855	-
38	I	-	80	4000	A7/EW	-	5472	3250	□	3100859	-
38	I	-	80	3000	A7/EW	-	5107	3204	□	3100856	-
Power LED - gradable DALI 220-240 V 50/60 Hz											
38	I	-	80	4000	A7/EW	-	5472	3250	■	3100869	-
38	I	-	80	3000	A7/EW	-	5107	3204	■	3100866	-
38	I	-	80	4000	A7/EW	-	5472	3250	■	3100870	-
38	I	-	80	3000	A7/EW	-	5107	3204	■	3100867	-
38	I	-	80	4000	A7/EW	-	5472	3250	□	3100871	-
38	I	-	80	3000	A7/EW	-	5107	3204	□	3100868	-



QUASAR 6o TECH

IP65 - IK07

POISSANCE [W]	CLASSE	ENEC	CRI	KELVIN	OPTIQUE	ANGLE D'OUVERTURE	FLOX NOMINAL [lm]	FLOX REEL [lm]	COULEUR / FINISSAGE	CODE	PRONTO
Power LED 220-240 V 50/60 Hz											
19	I	-	80	4000	A22/EW	-	2736	2078	■	3100815	-
19	I	-	80	3000	A22/EW	-	2554	2050	■	3100812	-
19	I	-	80	4000	A22/EW	-	2736	2078	■	3100816	-
19	I	-	80	3000	A22/EW	-	2554	2050	■	3100813	-
19	I	-	80	4000	A22/EW	-	2736	2078	□	3100817	-
19	I	-	80	3000	A22/EW	-	2554	2050	□	3100814	-

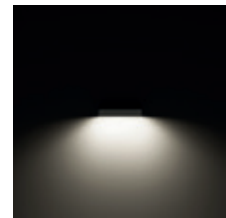

QUASAR 6o DOUBLE TECH

IP65 - IK07

POISSANCE [W]	CLASSE	ENEC	CRI	KELVIN	OPTIQUE	ANGLE D'OUVERTURE	FLOX NOMINAL [lm]	FLOX REEL [lm]	COULEUR / FINISSAGE	CODE	PRONTO
Power LED 220-240 V 50/60 Hz											
38	I	-	80	4000	A22/EW	-	5472	4082	■	3100851	-
38	I	-	80	3000	A22/EW	-	5107	4026	■	3100848	-
38	I	-	80	4000	A22/EW	-	5472	4082	■	3100852	-
38	I	-	80	3000	A22/EW	-	5107	4026	■	3100849	-
38	I	-	80	4000	A22/EW	-	5472	4082	□	3100853	-
38	I	-	80	3000	A22/EW	-	5107	4026	□	3100850	-



ORION H

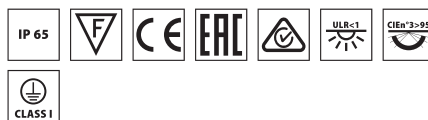

Scannez le QR-code pour recevoir les informations les plus récentes

- AN-96 / Anthracite métallisé / Poudrée
- WH-87 / Blanc / Poudrée

- Appareil à LED pour installation en applique, composé de :
- Corps en aluminium moulé sous pression, peint, de dimensions réduites
 - Diffuseur en verre plat micro-prismatique sérigraphié à l'intérieur
 - Réflecteur aluminium
 - Joint en silicone anti vieillissement
 - Module LED à tension de réseau 220-240V 50/60 Hz protégé contre des surtensions jusqu'à 500 V
 - Vis de fixation en acier inoxydable

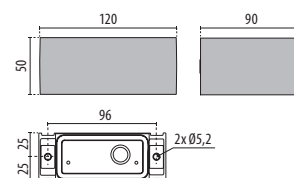

L'enjoliveur/ le carter décoratif change l'effet lumineux des luminaires et est disponible comme accessoire (A commander séparément).
Veuillez nous contacter pour des RAL. spécifiques.

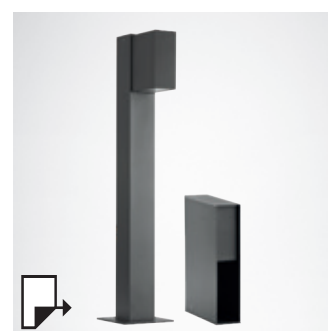
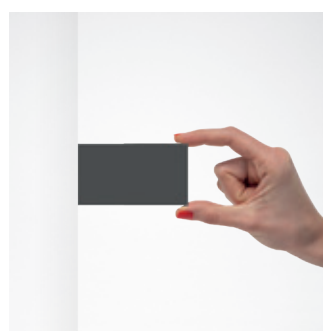

pg 306
ORION POST

ORION H M

IP65 - IK06

PUISSANCE (W)	CLASSE	ENEC	CRI	KELVIN	OPTIQUE	ANGLE D'OUVERTURE	FLUX NOMINAL (lm)	FLUX RÉEL (lm)	COULEUR / FINISSAGE	CODE	PRONTO
Power LED 220-240 V 50/60 Hz											
5.5	I	-	80	4000	A9/EW	-	742	259	■	3105448	
5.5	I	-	80	3000	A9/EW	-	675	259	■	3105446	
5.5	I	-	80	2700	A9/EW	-	640	259	■	3111193	-
5.5	I	-	80	4000	A9/EW	-	742	259	□	3105449	
5.5	I	-	80	3000	A9/EW	-	675	259	□	3105447	

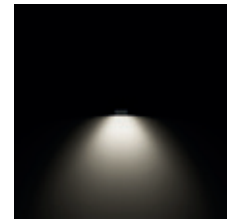

ORION H B

IP65 - IK06

PUISSANCE (W)	CLASSE	ENEC	CRI	KELVIN	OPTIQUE	ANGLE D'OUVERTURE	FLUX NOMINAL (lm)	FLUX RÉEL (lm)	COULEUR / FINISSAGE	CODE	PRONTO
Power LED 220-240 V 50/60 Hz											
10	I	-	80	4000	A40/W	-	1485	501	■	3105452	
10	I	-	80	3000	A40/W	-	1350	501	■	3105450	
10	I	-	80	2700	A40/W	-	1280	501	■	3111194	-
10	I	-	80	4000	A40/W	-	1485	501	□	3105453	-
10	I	-	80	3000	A40/W	-	1350	501	□	3105451	

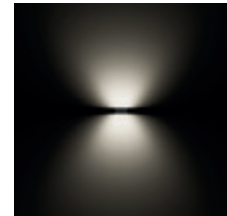

Accessoires

DESCRIPTION	COULEUR	CODE	PRONTO
ORION			
Carter ORION H	■	3106290	-
Carter ORION H	□	3106289	-
Carter ORION H	■	3106291	-

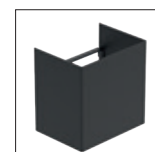

3106290

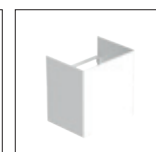

3106289

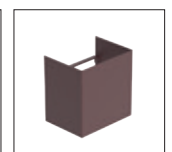

3106291

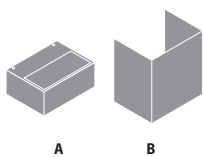

Ensemble

1A+1B = 2 codes à commander

COMPOSANTS	
A	appareil
B	carter pour la personnalisation

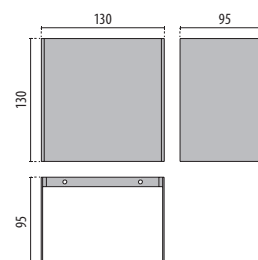

ORION V

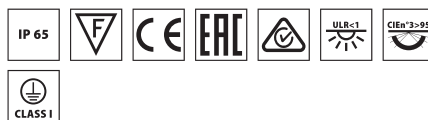

Scannez le QR-code pour recevoir les informations les plus récentes

- AN-96 / Anthracite métallisé / Poudrée
- WH-87 / Blanc / Poudrée

- Appareil à LED pour installation en applique, composé de :
- Corps en aluminium moulé sous pression, peint, de dimensions réduites
 - Diffuseur en verre plat extra clair trempé, sérigraphié à l'intérieur
 - Réflecteur aluminium
 - Joint en silicone anti vieillissement
 - Module LED à tension de réseau 220-240V 50/60 Hz protégé contre des surtensions jusqu'à 500 V
 - Vis de fixation en acier inoxydable

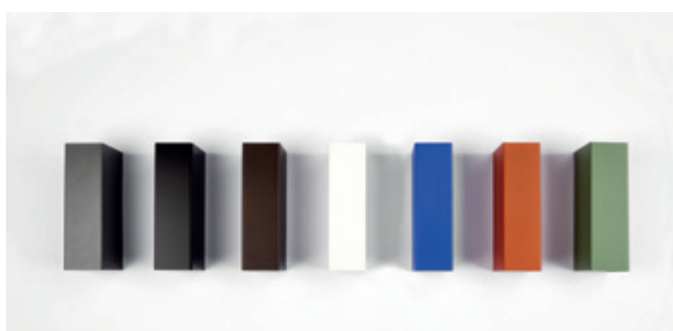
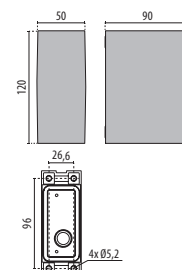

L'énjoliveur/ le carter décoratif change l'effet lumineux des luminaires et est disponible comme accessoire (A commander séparément).
Veuillez nous contacter pour des RAL. spécifiques.

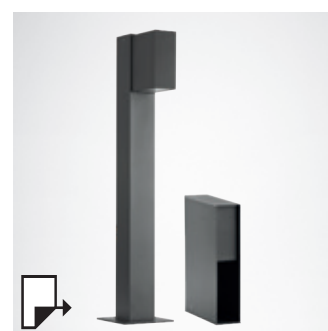
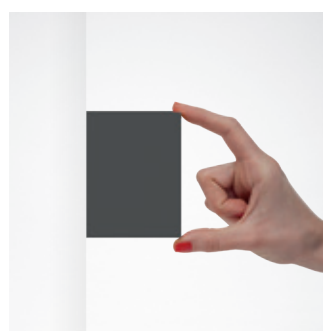

pg 306
ORION POST

ORION V M

IP65 - IK06

PUISSANCE [W]	CLASSE	ENEC	CRI	KELVIN	OPTIQUE	ANGLE D'OUVERTURE	FLUX NOMINAL [lm]	FLUX REEL [lm]	COULEUR / FINISSAGE	CODE	PRONTO
Power LED 220-240 V 50/60 Hz											
5.5	I	-	80	4000	S/EW	-	742	409	■	3105440	
5.5	I	-	80	3000	S/EW	-	675	409	■	3105438	
5.5	I	-	80	4000	S/EW	-	742	409	□	3105441	-
5.5	I	-	80	3000	S/EW	-	675	409	□	3105439	

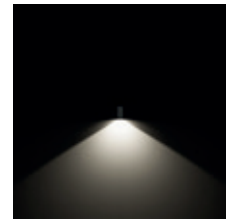

ORION V M NB

IP65 - IK06

PUISSANCE [W]	CLASSE	ENEC	CRI	KELVIN	OPTIQUE	ANGLE D'OUVERTURE	FLUX NOMINAL [lm]	FLUX REEL [lm]	COULEUR / FINISSAGE	CODE	PRONTO
Power LED 220-240 V 50/60 Hz											
5.5	I	-	80	4000	R	-	742	111	■	3118409	-
5.5	I	-	80	3000	R	-	675	108	■	3118407	-
5.5	I	-	80	4000	R	-	742	111	□	3118410	-
5.5	I	-	80	3000	R	-	675	108	□	3118408	-

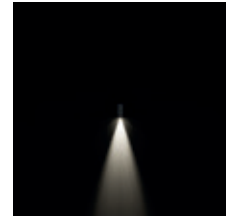

ORION V B

IP65 - IK06

PUISSANCE [W]	CLASSE	ENEC	CRI	KELVIN	OPTIQUE	ANGLE D'OUVERTURE	FLUX NOMINAL [lm]	FLUX REEL [lm]	COULEUR / FINISSAGE	CODE	PRONTO
Power LED 220-240 V 50/60 Hz											
11	I	-	80	4000	S/EW	-	1484	800	■	3105444	
11	I	-	80	3000	S/EW	-	1350	800	■	3105442	
11	I	-	80	4000	S/EW	-	1484	800	□	3105445	-
11	I	-	80	3000	S/EW	-	1350	800	□	3105443	

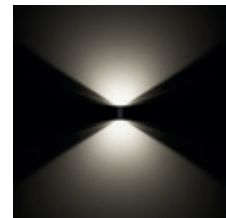

ORION V B NB

IP65 - IK06

PUISSANCE [W]	CLASSE	ENEC	CRI	KELVIN	OPTIQUE	ANGLE D'OUVERTURE	FLUX NOMINAL [lm]	FLUX REEL [lm]	COULEUR / FINISSAGE	CODE	PRONTO
Power LED 220-240 V 50/60 Hz											
11	I	-	80	4000	R	-	1484	201	■	3118413	-
11	I	-	80	3000	R	-	1350	198	■	3118411	-
11	I	-	80	4000	R	-	1484	201	□	3118414	-
11	I	-	80	3000	R	-	1350	198	□	3118412	-

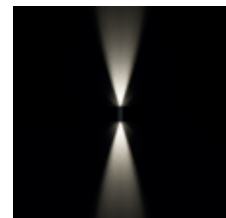

Accessoires

DESCRIPTION	COULEUR	CODE	PRONTO
ORION V			
Carter ORION V	■	3106287	-
Carter ORION V	□	3106286	-
Carter ORION V	■	3106288	-



3106287

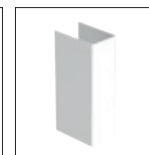

3106286

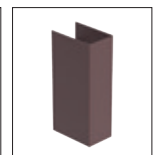

3106288

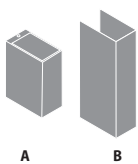

Ensemble

1A+1B = 2 codes à commander

COMPOSANTS	
A	appareil
B	carter pour la personnalisation

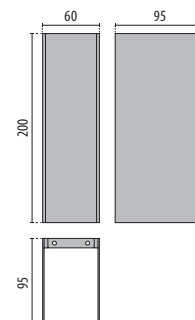

POLO+ 2



- AN-96 / Anthracite métallisé / Poudrée
- WH-87 / Blanc / Poudrée

Scannez le QR-code pour recevoir les informations les plus récentes

Appareil à LED pour installation en applique, composé de :

- Boîtier en aluminium moulé sous pression et peint
- Diffuseur en verre plat extraclair, trempé, écritures en sérigraphie, satiné à l'intérieur
- Joint en silicone anti vieillissement
- Module LED à tension de réseau 220-240V 50/60 Hz protégé contre des surtensions jusqu'à 500 V
- Vis de fixation en acier inoxydable
- Adapté pour des installations devant répondre aux exigences antipollution lumineuse
- POLO+2/I possèdent un interrupteur incorporé

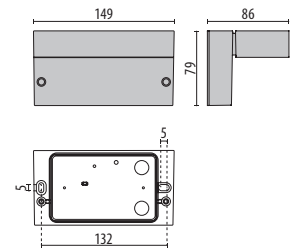

POLO+ 2 A/EW

IP65 - IK05

PUISSANCE [W]	CLASSE	ENEC	CRI	KELVIN	OPTIQUE	ANGLE D'OUVERTURE	FLUX NOMINAL [lm]	FLUX RÉEL [lm]	COULEUR / FINISSAGE	CODE	PRONTO
Power LED 220-240 V 50/60 Hz											
11.5	I	-	80	4000	A/EW	-	1485	451	■	304558	-
11.5	I	-	80	3000	A/EW	-	1350	438	■	304557	-
11.5	I	-	80	4000	A/EW	-	1485	451	□	304560	-
11.5	I	-	80	3000	A/EW	-	1350	438	□	304559	-



POLO+ 2/I A/EW

IP40 - IK05

PUISSANCE [W]	CLASSE	ENEC	CRI	KELVIN	OPTIQUE	ANGLE D'OUVERTURE	FLUX NOMINAL [lm]	FLUX RÉEL [lm]	COULEUR / FINISSAGE	CODE	PRONTO
Power LED 220-240 V 50/60 Hz											
11.5	I	-	80	4000	A/EW	-	1485	451	■	304974	-
11.5	I	-	80	3000	A/EW	-	1350	438	■	304973	-
11.5	I	-	80	4000	A/EW	-	1485	451	□	304976	-
11.5	I	-	80	3000	A/EW	-	1350	438	□	304975	-



POLO+ 3



Scannez le QR-code pour recevoir les informations les plus récentes

- AN-96 / Anthracite métallisé / Poudrée
- WH-87 / Blanc / Poudrée

- Appareil à LED pour installation en applique, composé de :
- Boîtier en aluminium moulé sous pression et peint
 - Diffuseur en verre plat extraclair, trempé, écritures en sérigraphie, satiné à l'intérieur
 - Joint en silicone anti vieillissement
 - Module LED à tension de réseau 220-240V 50/60 Hz protégé contre des surtensions jusqu'à 500 V
 - Vis de fixation en acier inoxydable
 - Adapté pour des installations devant répondre aux exigences antipollution lumineuse

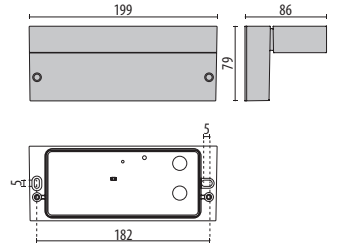
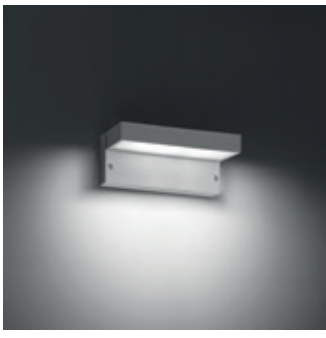

POLO+ 3 A/EW

IP65 - IK05

PUISSANCE (W)	CLASSE	ENEC	CRI	KELVIN	OPTIQUE	ANGLE D'OUVERTURE	FLUX NOMINAL (lm)	FLUX RÉEL (lm)	COULEUR / FINISSAGE	CODE	PRONTO
Power LED 220-240 V 50/60 Hz											
17	I	-	80	4000	A/EW	-	2225	673	■	304564	-
17	I	-	80	3000	A/EW	-	2025	620	■	304563	-
17	I	-	80	4000	A/EW	-	2225	673	□	304566	-
17	I	-	80	3000	A/EW	-	2025	620	□	304565	-



Architectural

MASK+

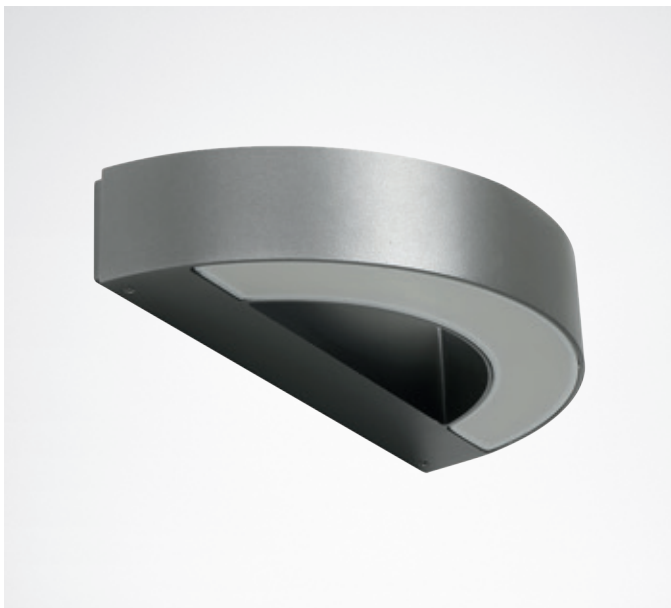

Scannez le QR-code pour recevoir les informations les plus récentes

- AN-96 / Anthracite métallisé / Poudrée
- WH-87 / Blanc / Poudrée

- Appareil à LED pour installation en applique, composé de :
- Corps en aluminium moulé sous pression peint par poudre polyester ISO 9227/12944 - ISO 9223 (C5)
 - Diffuseur en verre peint à l'intérieur pour créer une lumière homogène et diffuse
 - Joint en silicone anti vieillissement
 - Disponibles en version mono (M) ou bi directionnelle (B)
 - Les versions M, mono émission, utilisent une seule source lumineuse, pour une émission de la lumière vers le haut ou vers le bas
 - Driver intégré
 - Vis de fixation en acier inoxydable
 - La version EM/1P est prévue pour être utilisée en éclairage général ainsi qu'en cas de secours (1h)
 - Driver DALI disponible. Consulter notre service des ventes
 - Design by ROBERTO FIORATO

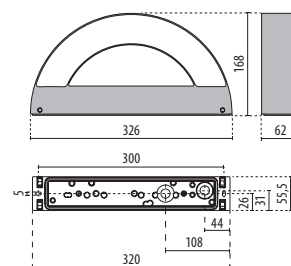

MASK+ M

IP65 - IK06 - 750 °C

PUISSANCE [W]	CLASSE	ENEC	CRI	KELVIN	OPTIQUE	ANGLE D'OUVERTURE	FLUX NOMINAL [lm]	FLUX REEL [lm]	COULEUR / FINISSAGE	CODE	PRONTO
Power LED 220-240 V 50/60 Hz											
12.5	I	-	80	4000	S/EW	-	1668	971	■	3100765	-
12.5	I	-	80	3000	S/EW	-	1552	914	■	3100763	-
12.5	I	-	80	4000	S/EW	-	1668	971	□	3100766	-
12.5	I	-	80	3000	S/EW	-	1552	914	□	3100764	-
Power LED - secours 1h - 220-240 V 50/60 Hz											
12.5	I	-	80	4000	S/EW	-	1668	971	■	3101062	-
12.5	I	-	80	3000	S/EW	-	1552	914	■	3101060	-
12.5	I	-	80	4000	S/EW	-	1668	971	□	3101063	-
12.5	I	-	80	3000	S/EW	-	1552	914	□	3101061	-

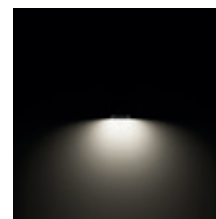

MASK+ B

IP65 - IK06 - 750 °C

PUISSANCE [W]	CLASSE	ENEC	CRI	KELVIN	OPTIQUE	ANGLE D'OUVERTURE	FLUX NOMINAL [lm]	FLUX REEL [lm]	COULEUR / FINISSAGE	CODE	PRONTO
Power LED 220-240 V 50/60 Hz											
24	I	-	80	4000	S/EW	-	3336	1879	■	3100769	-
24	I	-	80	3000	S/EW	-	3104	1770	■	3100767	-
24	I	-	80	4000	S/EW	-	3336	1879	□	3100770	-
24	I	-	80	3000	S/EW	-	3104	1770	□	3100768	-



MASK+ MINI



Scannez le QR-code pour recevoir les informations les plus récentes

- AN-96 / Anthracite métallisé / Poudrée
- WH-87 / Blanc / Poudrée

- Appareil à LED pour installation en applique, composé de :
- Corps en aluminium moulé sous pression peint par poudre polyester ISO 9227/12944 - ISO 9223 (C5)
 - Diffuseur en verre peint à l'intérieur pour créer une lumière homogène et diffuse
 - Module LED à tension de réseau 220-240V 50/60 Hz protégé contre des surtensions jusqu'à 500 V
 - Joint en silicone anti vieillissement
 - Vis de fixation en acier inoxydable
 - Disponibles en version mono (M) ou bi directionnelle (B)
 - Les versions M, mono émission, utilisent une seule source lumineuse, pour une émission de la lumière vers le haut ou vers le bas
 - Les versions PIR sont équipées d'un capteur de mouvement incorporé. Idéal pour charge résistive et pour charge inductive
 - Seuil d'intervention de 10 à 2000 lux
 - Angle d'ouverture à 120°
 - Temps d'extinction réglable (10 s - 7 min)
 - Design by ROBERTO FIORATO

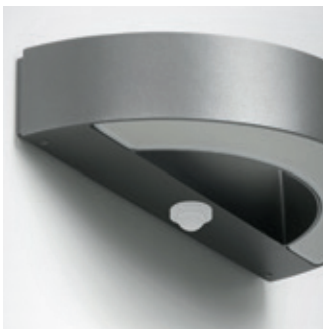

PIR



pg 250
MASK+ ROUND

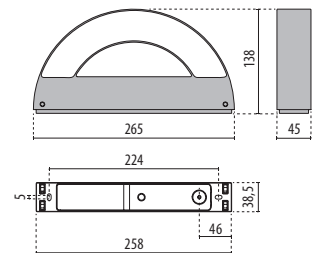

MASK+ MINI M

IP65 - IK05

PUISSANCE [W]	CLASSE	ENEC	CRI	KELVIN	OPTIQUE	ANGLE D'OUVERTURE	FLUX NOMINAL [lm]	FLUX RÉEL [lm]	COULEUR / FINISSAGE	CODE	PRONTO
Power LED 220-240 V 50/60 Hz											
8	I	-	80	4000	S/EW	-	733	340	■	3102527	-
8	I	-	80	3000	S/EW	-	733	317	■	3101602	-
8	I	-	80	4000	S/EW	-	733	340	□	3102528	-
8	I	-	80	3000	S/EW	-	733	317	□	3101603	-

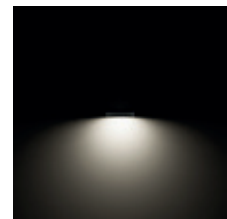

MASK+ MINI M PIR

IP65 - IK05

PUISSANCE [W]	CLASSE	ENEC	CRI	KELVIN	OPTIQUE	ANGLE D'OUVERTURE	FLUX NOMINAL [lm]	FLUX RÉEL [lm]	COULEUR / FINISSAGE	CODE	PRONTO
Power LED 220-240 V 50/60 Hz											
8	I	-	80	4000	S/EW	-	733	340	■	3104648	-
8	I	-	80	3000	S/EW	-	733	317	■	3101606	-
8	I	-	80	4000	S/EW	-	733	340	□	3104649	-
8	I	-	80	3000	S/EW	-	733	317	□	3101607	-

MASK+ MINI B

IP65 - IK05

PUISSANCE [W]	CLASSE	ENEC	CRI	KELVIN	OPTIQUE	ANGLE D'OUVERTURE	FLUX NOMINAL [lm]	FLUX RÉEL [lm]	COULEUR / FINISSAGE	CODE	PRONTO
Power LED 220-240 V 50/60 Hz											
16	I	-	80	4000	S/EW	-	1450	670	■	3102529	-
16	I	-	80	3000	S/EW	-	1450	627	■	3101604	-
16	I	-	80	4000	S/EW	-	1450	670	□	3102530	-
16	I	-	80	3000	S/EW	-	1450	627	□	3101605	-

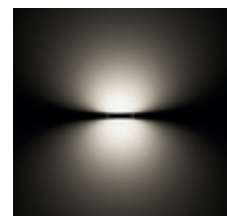

SHIELD+ 1



Commercial Building Warmteservice - Gouda - Netherlands

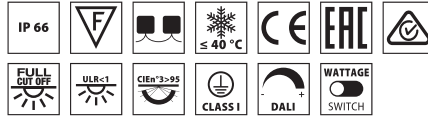

Scannez le QR-code pour recevoir les informations les plus récentes

■ AN-96 / Anthracite métallisé / Poudrée

Appareil à LED pour installation en applique, composé de :

- Corps en aluminium moulé sous pression peint par poudre polyester ISO 9227/12944 - ISO 9223 (C5)
- Diffuseur en verre plat extra clair trempé securit
- Réflecteur en technopolymère à aluminage haute efficacité et traitement de surface de protection
- Joint en silicone anti vieillissement
- Version multi-puissance fournie avec un Dip Switch pour sélectionner trois niveaux de puissance, programmables lors de l'installation
- Versions disponibles avec driver ON-OFF et gradables DALI
- Les versions EXTREME sont adaptées aux conditions extrêmes, -40°C
- Appareil prédisposé pour le raccordement en cascade
- Les versions C crépusculaires équipées d'un capteur pour déclenchement automatique sont proposées sur demande

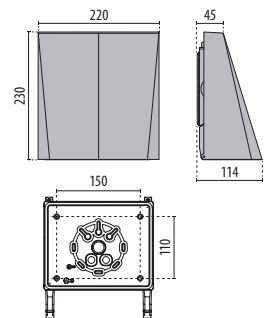

SHIELD+ 1 MULTIPOWER

IP66 - IK07

PUISANCE [W]	CLASSE	ENEC	CRI	KELVIN	OPTIQUE	ANGLE D'OUVERTURE	FLUX NOMINAL [lm]	FLUX RÉEL [lm]	COULEUR / FINISSAGE	CODE	PRONTO
Power LED 220-240 V 50/60 Hz											
13/19/27	I	-	80	4000	A/EW	-	3605	3072	■	3106354	
13/19/27	I	-	80	3000	A/EW	-	3515	2808	■	3106352	



SHIELD+ 1 EXTREME-40°

IP66 - IK07

PUISANCE [W]	CLASSE	ENEC	CRI	KELVIN	OPTIQUE	ANGLE D'OUVERTURE	FLUX NOMINAL [lm]	FLUX RÉEL [lm]	COULEUR / FINISSAGE	CODE	PRONTO
Power LED 220-240 V 50/60 Hz											
27	I	-	80	4000	A/EW	-	3605	3072	■	3106362	-
27	I	-	80	3000	A/EW	-	3514	2808	■	3106360	-
Power LED - gradable DALI 220-240 V 50/60 Hz											
27	I	-	80	4000	A/EW	-	3605	3072	■	3106358	-
27	I	-	80	3000	A/EW	-	3514	2808	■	3106356	-

SHIELD+ 2

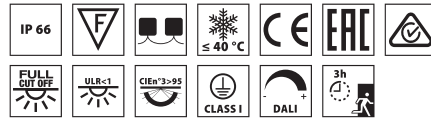

■ AN-96 / Anthracite métallisé / Poudrée

Scannez le QR-code pour recevoir les informations les plus récentes

Appareil à LED pour installation en applique, composé de :

- Corps en aluminium moulé sous pression peint par poudre polyester ISO 9227/12944 - ISO 9223 (C5)
- Diffuseur en verre plat extra clair trempé securit
- Réflecteur en technopolymère à aluminage haute efficacité et traitement de surface de protection
- Joint en silicone anti vieillissement
- Versions disponibles avec driver ON-OFF et gradables DALI
- Les versions DALI possèdent deux drivers. Le double-allumage est possible par l'intermédiaire de l'attribution et de la gestion des adresses dans le protocole DALI
- Les versions EXTREME sont adaptées aux conditions extrêmes, -40°C
- La version EM/3P prévoit l'utilisation comme éclairage général et éclairage de secours 3 heures
- Accumulateurs Li-Fe Po4 3,2 V 3.0 Ah, temps de charge 24h
- Appareil prédisposé pour le raccordement en cascade
- Les versions C crépusculaires équipées d'un capteur pour déclenchement automatique sont proposées sur demande.

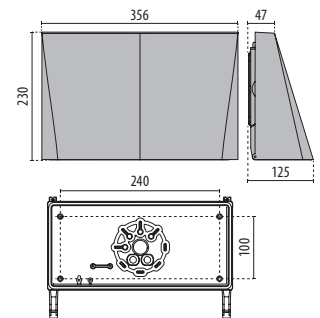

SHIELD+ 2

IP66 - IK09

PUISSANCE (W)	CLASSE	ENEC	CRI	KELVIN	OPTIQUE	ANGLE D'OUVERTURE	FLUX NOMINAL (lm)	FLUX RÉEL (lm)	COULEUR / FINISSAGE	CODE	PRONTO
Power LED 220-240 V 50/60 Hz											
79	I	-	80	4000	A/EW	-	10552	7985	■	3106328	
79	I	-	80	3000	A/EW	-	10284	7261	■	3106326	
52	I	-	80	4000	A/EW	-	7210	6070	■	3106332	
52	I	-	80	3000	A/EW	-	7028	5518	■	3106330	
Power LED - Secours 3h - 220-240 V 50/60 Hz											
52	I	-	80	4000	A/EW	-	7210	6070	■	3106340	-
52	I	-	80	3000	A/EW	-	7028	5518	■	3106338	-



SHIELD+ 2 EXTREME-40°

IP66 - IK09

PUISSANCE (W)	CLASSE	ENEC	CRI	KELVIN	OPTIQUE	ANGLE D'OUVERTURE	FLUX NOMINAL (lm)	FLUX RÉEL (lm)	COULEUR / FINISSAGE	CODE	PRONTO
Power LED - gradable DALI 220-240 V 50/60 Hz											
79	I	-	80	4000	A/EW	-	10552	7985	■	3106336	-
79	I	-	80	3000	A/EW	-	10284	7261	■	3106334	-

AMON WALL



■ AN-96 / Anthracite métallisé / Poudrée

Scannez le QR-code pour recevoir les informations les plus récentes

Appareil à LED pour installation en applique, composé de :

- Corps en aluminium extrudé et peint ISO 9227/12944 - ISO 9223 (C5)
- Diffuseur en verre plat extra clair trempé, sérigraphié à l'intérieur
- Groupe optique se composant de lentilles en technopolymère de transmittance élevée de la lumière
- Joint en silicone anti vieillissement
- Anneau de fermeture en aluminium moulé sous pression peint
- Driver intégré
- Dissipateur thermique en aluminium
- Vis de fixation en acier inoxydable
- Console pour montage en applique (WALL) avec un système d'installation simplifié, en fonte d'aluminium peint
- Driver DALI disponible. Consulter notre service des ventes



pg 428
AMON MINI



pg 430
AMON MAXI

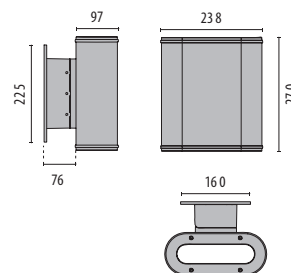

AMON WALL A/M

IP65 - IK08 - 650 °C

PUISSANCE (W)	CLASSE	ENEC	CRI	KELVIN	OPTIQUE	ANGLE D'OUVERTURE	FLUX NOMINAL (lm)	FLUX RÉEL (lm)	COULEUR / FINISSAGE	CODE	PRONTO
Power LED à intensité réglable 1-10 V 220-240 V 50/60 Hz											
28	I	-	80	4000	A15/M	-	3120	1811	■	306311	-
28	I	-	80	4000	A30/M	-	3120	1786	■	306312	-

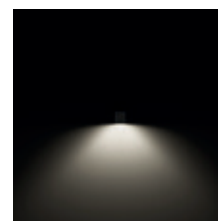

AMON WALL B A/M

IP65 - IK08 - 650 °C

PUISSANCE (W)	CLASSE	ENEC	CRI	KELVIN	OPTIQUE	ANGLE D'OUVERTURE	FLUX NOMINAL (lm)	FLUX RÉEL (lm)	COULEUR / FINISSAGE	CODE	PRONTO
Power LED à intensité réglable 1-10 V 220-240 V 50/60 Hz											
56	I	-	80	4000	A15/M	-	6240	3622	■	306313	-
56	I	-	80	4000	A30/M	-	6240	3571	■	306314	-

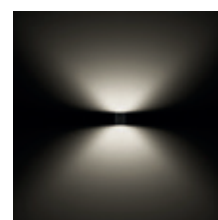

AMON WALL B A/M+S/I

IP65 - IK08 - 650 °C

PUISSANCE (W)	CLASSE	ENEC	CRI	KELVIN	OPTIQUE	ANGLE D'OUVERTURE	FLUX NOMINAL (lm)	FLUX RÉEL (lm)	COULEUR / FINISSAGE	CODE	PRONTO
Power LED à intensité réglable 1-10 V 220-240 V 50/60 Hz											
37	I	-	80	4000	A15/M	-	4160	2358	■	306315	-
37	I	-	80	4000	A30/M	-	4160	2332	■	306316	-





New Building Electrical Wholesaler Robri - Wekerom - Netherlands

CRICKET+ 10 WALL

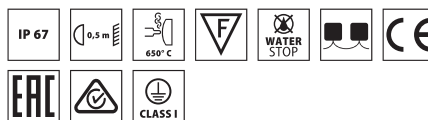

■ AN-96 / Anthracite métallisé / Poudrée

Scannez le QR-code pour recevoir les informations les plus récentes

Série d'appareils à encastrer au mur, pour intérieur et extérieur, composés de :

- Boîtier en aluminium moulé sous pression anodisé et peint en noir
- Joint en silicone antivieillessement à haute capacité d'élasticité
- Diffuseur en verre plat satiné de sécurité trempé
- Écran en aluminium moulé sous pression peint après un traitement de conversion chimique de la surface
- Système de connexion au secteur étanche WATER STOP
- Vis de fixation en acier inoxydable
- Ressorts en acier inox pour connexion rapide au boîtier d'encastrement
- Boîtier d'encastrement en technopolymère à commander séparément
- Équipé d'1 mètre de câble H05RN-F 3G1 mm² (sauf version kit)

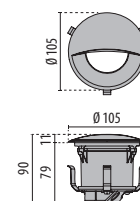

CRICKET+ 10 WALL VISA A/EW

IP67 - IK08 - 650 °C

PUISSANCE (W)	CLASSE	ENEC	CRI	KELVIN	OPTIQUE	ANGLE D'OUVERTURE	FLUX NOMINAL (lm)	FLUX RÉEL (lm)	COULEUR / FINISSAGE	CODE	PRONTO
Power LED 220-240 V 50/60 Hz											
5	I	-	80	4000	A/EW	-	475	83	■	3115667	-
5	I	-	80	3000	A/EW	-	440	78	■	3115666	-



Accessoires obligatoires

DESCRIPTION	COULEUR	CODE	PRONTO
CRICKET+ 10 WALL			
Boîtier d'encastrement		3109879	

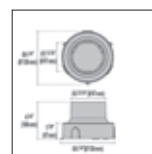

3109879

INSERT+ ZERO

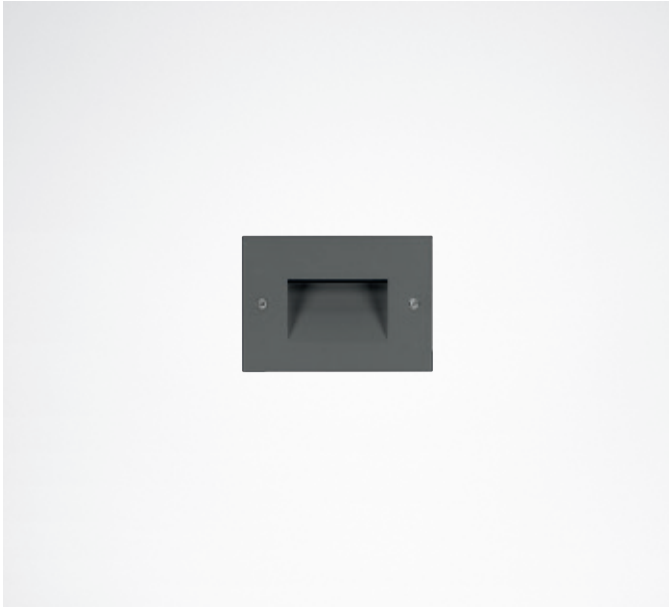

Scannez le QR-code pour recevoir les informations les plus récentes

- GR-94 / Gris métallisé / Poudrée
- AN-96 / Anthracite métallisé / Poudrée
- WH-87 / Blanc / Poudrée

Appareil d'intérieur et d'extérieur à encastrer dans un mur plein pour un éclairage général:

- Corps en aluminium moulé sous pression peint par poudre polyester ISO 9227/12944 - ISO 9223 (C5)
- Diffuseur en verre plat satiné à l'intérieur
- Joint en silicone anti vieillissement
- Driver intégré
- Vis de fixation en acier inoxydable
- Boîte d'encastrement standard inclus (503)
- L'appareil est prédisposé pour du câblage traversant

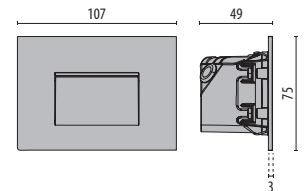
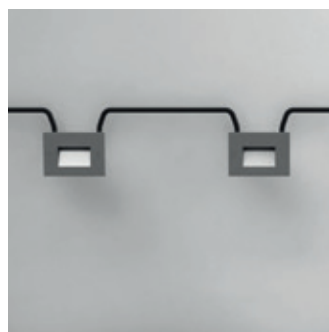

Architectural

INSERT+ ZERO

IP65 - IK08

PUISSANCE [W]	CLASSE	ENEC	CRI	KELVIN	OPTIQUE	ANGLE D'OUVERTURE	FLUX NOMINAL [lm]	FLUX RÉEL [lm]	COULEUR / FINISSAGE	CODE	PRONTO
Power LED 220-240 V 50/60 Hz											
4.5	I	-	80	4000	A29/M	-	530	142	■	304111	-
4.5	I	-	80	3000	A29/M	-	511	125	■	304110	-
4.5	I	-	80	4000	A29/M	-	530	142	■	304113	-
4.5	I	-	80	3000	A29/M	-	511	125	■	304112	
4.5	I	-	80	4000	A29/M	-	530	142	□	304109	-
4.5	I	-	80	3000	A29/M	-	511	125	□	304108	



INSERT+ ZERO CLIP

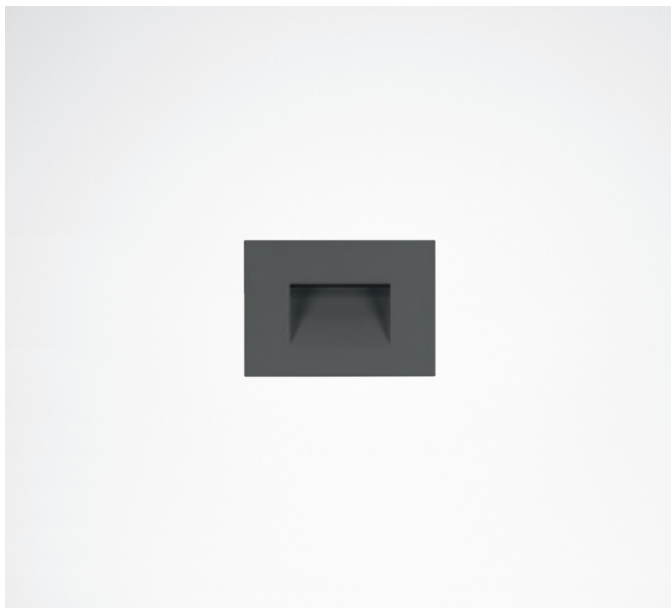

Scannez le QR-code pour recevoir les informations les plus récentes

- GR-94 / Gris métallisé / Poudrée
- AN-96 / Anthracite métallisé / Poudrée
- WH-87 / Blanc / Poudrée

Appareil d'intérieur et d'extérieur à encastrer dans un mur plein pour un éclairage général:

- Corps en aluminium moulé sous pression peint par poudre polyester ISO 9227/12944 - ISO 9223 (C5)
- Diffuseur en verre plat satiné à l'intérieur
- Joint en silicone anti vieillissement
- Ressorts en acier inox pour connexion rapide au boîtier d'encastrement
- Boîte d'encastrement standard inclus (503)
- Les versions ont été développées sans vis visibles
- L'appareil est prédisposé pour du câblage traversant



Private villa - Verona - Italy

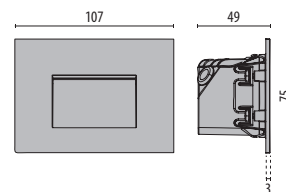
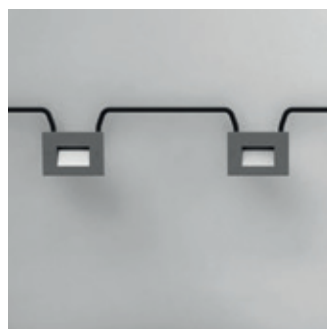
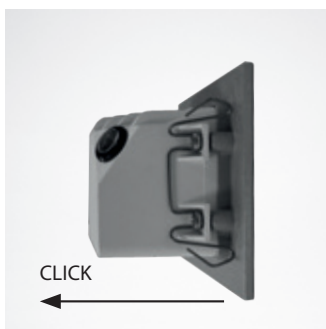

INSERT+ ZERO CLIP

IP65 - IK08

PUISSANCE [W]	CLASSE	ENEC	CRI	KELVIN	OPTIQUE	ANGLE D'OUVERTURE	FLUX NOMINAL [lm]	FLUX RÉEL [lm]	COULEUR / FINISSAGE	CODE	PRONTO
Power LED 220-240 V 50/60 Hz											
4.5	I	-	80	3000	A/M	-	511	142	■	3100064	-
4.5	I	-	80	3000	A/M	-	511	142	■	3100066	
4.5	I	-	80	3000	A/M	-	511	142	□	3100062	

Versions 2700K disponibles sur le web

INSERT+ ZERO GLASS

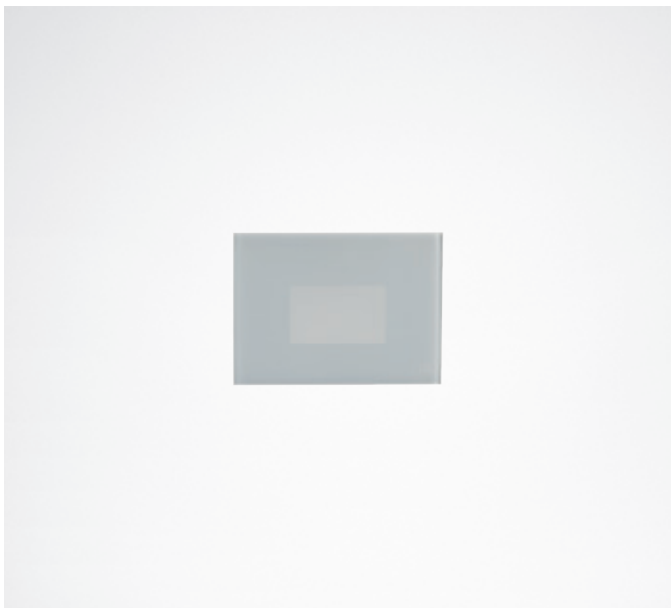

Scannez le QR-code pour recevoir les informations les plus récentes

WH-87 / Blanc / Poudrée

Appareil d'intérieur et d'extérieur à encastrer dans un mur plein pour un éclairage général:

- Corps en aluminium moulé sous pression peint par poudre polyester ISO 9227/12944 - ISO 9223 (C5)
- Diffuseur en verre plat satiné à l'intérieur
- Joint en silicone anti vieillissement
- Ressorts en acier inox pour connexion rapide au boîtier d'encastrement
- Boîte d'encastrement standard inclus (503)
- Les versions ont été développées sans vis visibles
- L'appareil est prédisposé pour du câblage traversant
- Les versions GLASS possèdent un diffuseur frontal en verre trempé et sérigraphié

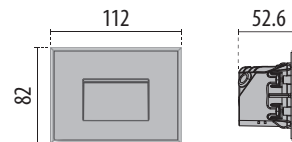
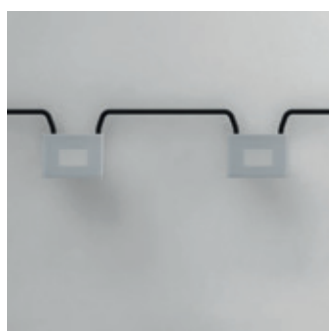
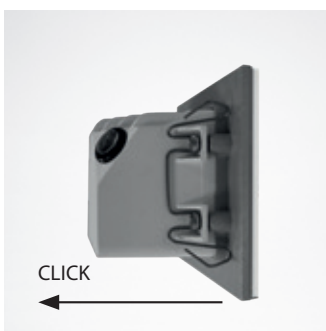

INSERT+ ZERO GLASS

IP65 - IK05

PUISSANCE [W]	CLASSE	ENEC	CRI	KELVIN	OPTIQUE	ANGLE D'OUVERTURE	FLUX NOMINAL [lm]	FLUX REEL [lm]	COULEUR / FINISSAGE	CODE	PRONTO
---------------	--------	------	-----	--------	---------	-------------------	-------------------	----------------	---------------------	------	--------

Power LED 220-240 V 50/60 Hz

4.5	I	-	80	3000	S/EW	-	511	78	<input type="checkbox"/>	3114950	
-----	---	---	----	------	------	---	-----	----	--------------------------	----------------	--

Versions 2700K disponibles sur le web

INSERT+ 1/2



Palm Beach Torreblanca - Malaga - Spain

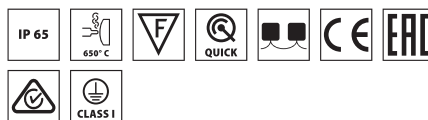

Scannez le QR-code pour recevoir les informations les plus récentes

- GR-94 / Gris métallisé / Poudrée
- AN-96 / Anthracite métallisé / Poudrée
- WH-87 / Blanc / Poudrée

Série d'appareils à encastrer au mur, pour intérieur et extérieur, composés de :

- Corps en aluminium moulé sous pression peint par poudre polyester ISO 9227/12944 - ISO 9223 (C5)
- Diffuseur en verre plat satiné à l'intérieur
- Joint en silicone anti vieillissement
- Branchement électrique simplifié grâce à un connecteur externe prise-fiche étanche (QUICK), équipé d'un câble
- Connecteur électrique pour câbles Ø 7 - Ø 12 mm
- Driver intégré
- Vis de fixation en acier inoxydable
- Boîtier d'encastrement à commander séparément
- Le boîtier d'encastrement est doté d'un couvercle amovible contenant deux bulles de niveau pour faciliter son installation
- INSERT+ 1/2 peut être installé sur des boîtes d'encastrement INSERT 1/2 existants grâce à l'adaptateur disponible en accessoire
- Luminaire livré pré-câblé avec 0,2 m de câblé H07RN-F
- Concernant la série INSERT+ 2, des connecteurs pour le câblage en cascade sont disponibles comme accessoires. Les connecteurs acceptent les câbles de Ø 7 - Ø 10,5 mm et de Ø 14 - Ø 17 mm

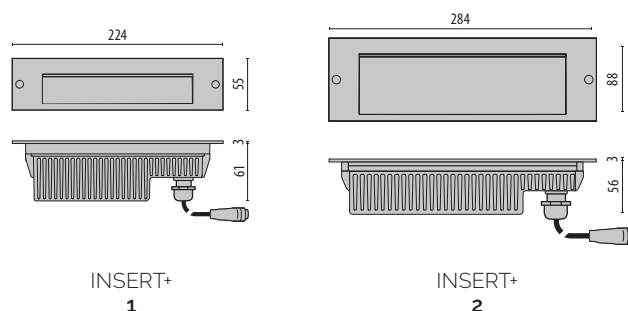

INSERT+ 1

IP65 - IK07

PUISSANCE [W]	CLASSE	ENEC	CRI	KELVIN	OPTIQUE	ANGLE D'OUVERTURE	FLUX NOMINAL [lm]	FLUX RÉEL [lm]	COULEUR / FINISSAGE	CODE	PRONTO
Power LED 220-240 V 50/60 Hz											
6	I	-	80	4000	A37/M	-	850	275	■	304117	-
6	I	-	80	3000	A37/M	-	825	250	■	304116	
6	I	-	80	4000	A37/M	-	850	275	■	304119	-
6	I	-	80	3000	A37/M	-	825	250	■	304118	
6	I	-	80	4000	A37/M	-	850	275	□	304115	-
6	I	-	80	3000	A37/M	-	825	250	□	304114	



INSERT+ 2

IP65 - IK07 - 650 °C

PUISSANCE [W]	CLASSE	ENEC	CRI	KELVIN	OPTIQUE	ANGLE D'OUVERTURE	FLUX NOMINAL [lm]	FLUX RÉEL [lm]	COULEUR / FINISSAGE	CODE	PRONTO
Power LED 220-240 V 50/60 Hz											
10	I	-	80	4000	A25/W	-	1410	553	■	304123	-
10	I	-	80	3000	A25/W	-	1350	503	■	304122	
10	I	-	80	4000	A25/W	-	1410	553	■	304125	-
10	I	-	80	3000	A25/W	-	1350	503	■	304124	
10	I	-	80	4000	A25/W	-	1410	553	□	304121	-
10	I	-	80	3000	A25/W	-	1350	503	□	304120	



Accessoires obligatoires

DESCRIPTION	COULEUR	CODE	PRONTO
INSERT+ 1			
Boîtier d'encastrement INSERT+ 1		310475	
INSERT+ 2			
Boîtier d'encastrement Insert + 2		310490	



310475

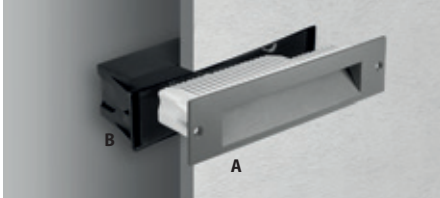

Ensemble

1A+1B = 2 codes à commander

COMPOSANTS
A appareil
B boîtier d'encastrement

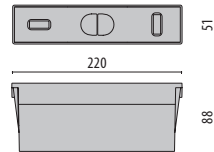



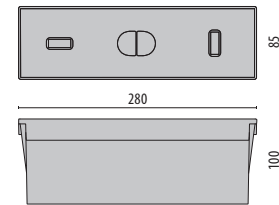





310475



310490

Accessoires

DESCRIPTION	COULEUR	CODE	PRONTO
INSERT+ 1			
Adaptateur INSERT+ 1 (kit de rénovation Inser 1)		310476	-
Adaptateur INSERT+ 1 (kit de rénovation Insert 1)		310477	-
Adaptateur INSERT+ 1 (kit de rénovation Inser 1)		310478	
INSERT+ 2			
Adaptateur INSERT+ 2 (kit de rénovation Insert 2)		310487	-
Adaptateur INSERT+ 2 (kit de rénovation Insert 2)		310488	-
Adaptateur INSERT+ 2 (kit de rénovation Insert 2)		310489	
Kit de dérivation Y À 3 VOIES Ø 14-17 mm IP 68		310495	-
Kit de dérivation Y À 3 VOIES Ø 7-10,5 mm IP 68		310496	-



310495
310496

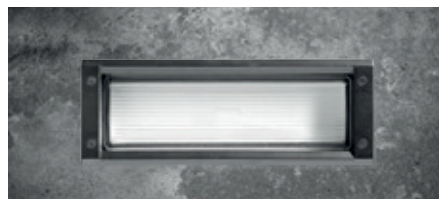
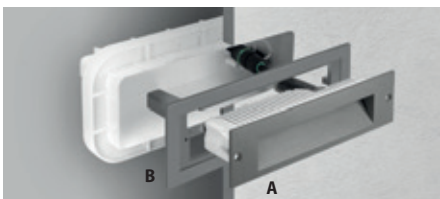

INSERT 1

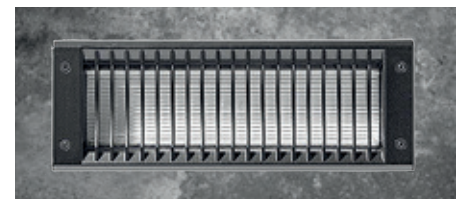

INSERT 2



Ensemble

1A+1C = 2 codes à commander

COMPOSANTS
A appareil
C adaptateur



INSERT+ 1

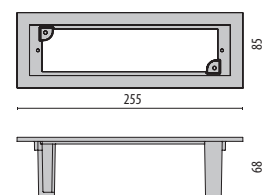

310476
310477
310478

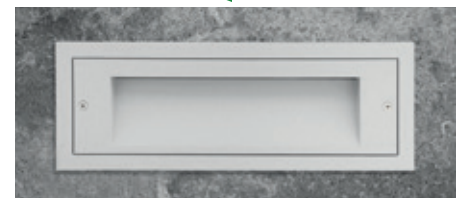

INSERT+ 2

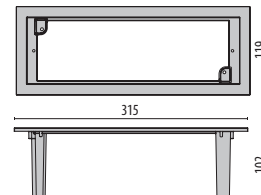

310487
310488
310489

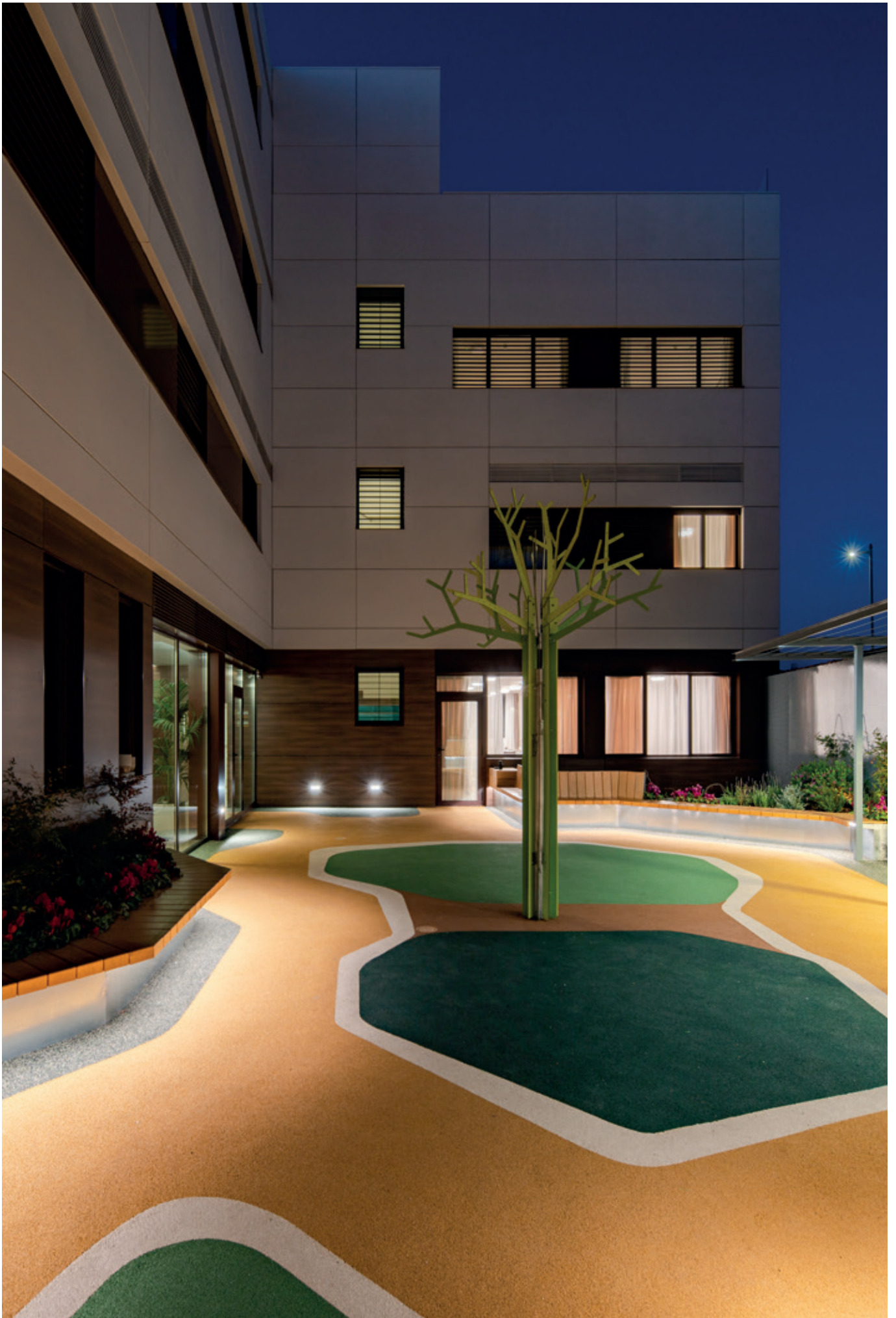

Assisted living María Auxiliadora - Granada - Spain

INSERT+ 1 MARINE



Scannez le QR-code pour recevoir les informations les plus récentes

■ BR-10 / Laiton naturel / Brillant

Série d'appareils à encastrer au mur, pour intérieur et extérieur, composés de :

- Diffuseur en verre plat satiné à l'intérieur
- Joint en EPDM
- Cadre en laiton moulé sous pression avec finition brillante ISO 9223 (CX)
- Branchement électrique simplifié grâce à un connecteur externe prise-fiche étanche (QUICK), équipé d'un câble
- Connecteur électrique pour câbles Ø 7 - Ø 12 mm
- Driver intégré
- Vis de fixation en acier inoxydable
- Boîtier d'encastrement à commander séparément
- Le boîtier d'encastrement est doté d'un couvercle amovible contenant deux bulles de niveau pour faciliter son installation
- Luminaire livré pré-câblé avec 0,2 m de câblé H07RN-F
- Les métaux naturels subissent un processus d'oxydation normale. Pour rendre l'aspect original il suffit de nettoyer la surface avec des produits spécifiques présents dans le commerce
- Boîtier en aluminium moulé sous pression haute résistance

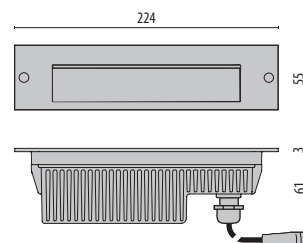

INSERT+ 1 MARINE

IP65 - IK07



PUISSANCE (W)	CLASSE	ENEC	CRI	KELVIN	OPTIQUE	ANGLE D'OUVERTURE	FLUX NOMINAL (lm)	FLUX RÉEL (lm)	COULEUR / FINISSAGE	CODE	PRONTO
Power LED 220-240 V 50/60 Hz											
6	I	-	80	4000	A37/M	-	850	354	■	304792	-
6	I	-	80	3000	A37/M	-	825	325	■	304791	-

Accessoires obligatoires

DESCRIPTION	COULEUR	CODE	PRONTO
INSERT+ 1 MARINE			
Boîtier d'encastrement INSERT+ 1		310475	



310475

INSERT+ 3

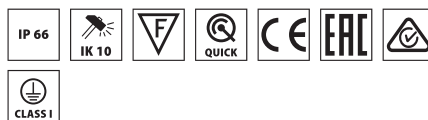

Scannez le QR-code pour recevoir les informations les plus récentes

- GR-94 / Gris métallisé / Poudrée
- AN-96 / Anthracite métallisé / Poudrée

Appareil d'intérieur ou d'extérieur à encastrer dans mur plein ou creux pour un éclairage général, composé de :

- Boîtier en aluminium moulé sous pression et peint ISO 9227/12944 - ISO 9223 (C5)
- Diffuseur en verre transparent, trempé (versions A26/W)
- Diffuseur en verre plat satiné à l'intérieur
- Joint en silicone anti vieillissement
- Branchement électrique simplifié grâce à un connecteur externe prise-fiche étanche (QUICK), équipé d'un câble
- Connecteur électrique pour câbles Ø 7 - Ø 12 mm
- Driver intégré
- Vis de fixation en acier inoxydable
- Boîtier d'encastrement à commander séparément
- Luminaire livré pré-câblé avec 0,5 m de câblé H07RN-F
- Disponible en kit anti-vandalisme comme accessoire
- Disponibles comme accessoires, connecteurs pour câblage en série. Les connecteurs acceptent les câbles de Ø 7 - Ø 10,5 mm et de Ø 14 - Ø 17 mm



INSERT+3 A/W



INSERT+3 A26/W

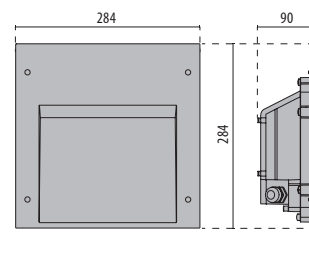

Identification et classement des optiques

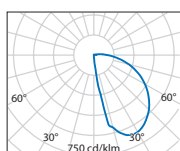

A/W - 27W - 4000K
180° — 0° | 90° — 270°

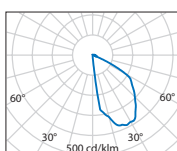

A26/W - 26W - 4000K
180° — 0° | 90° — 270°

INSERT+ 3 A/W

IP66 - IK10

PUISSANCE [W]	CLASSE	ENEC	CRI	KELVIN	OPTIQUE	ANGLE D'OUVERTURE	FLUX NOMINAL [lm]	FLUX REEL [lm]	COULEUR / FINISSAGE	CODE	PRONTO
Power LED 220-240 V 50/60 Hz											
27	I	-	80	4000	A/W	-	4140	1592	■	3100879	-
27	I	-	80	3000	A/W	-	4020	1502	■	3100877	-
27	I	-	80	4000	A/W	-	4140	1592	■	3100878	-
27	I	-	80	3000	A/W	-	4020	1502	■	3100876	-



INSERT+ 3 A26/W

IP66 - IK10

PUISSANCE [W]	CLASSE	ENEC	CRI	KELVIN	OPTIQUE	ANGLE D'OUVERTURE	FLUX NOMINAL [lm]	FLUX REEL [lm]	COULEUR / FINISSAGE	CODE	PRONTO
Power LED 220-240 V 50/60 Hz											
26	I	-	70	4000	A26/W	-	3585	1399	■	3100875	-
26	I	-	70	3000	A26/W	-	3450	1388	■	3100881	-
26	I	-	70	4000	A26/W	-	3585	1399	■	3100882	-
26	I	-	70	3000	A26/W	-	3450	1388	■	3100880	-

Accessoires obligatoires

DESCRIPTION	COULEUR	CODE	PRONTO
INSERT+3			
Boîtier d'encastrement INSERT+3		3100883	-



3100883

Accessoires

DESCRIPTION	COULEUR	CODE	PRONTO
INSERT+ 3			
Vis de fermeture en acier inox, anti-vandalisme		3100992	-
Kit de dérivation Y À 3 VOIES Ø 14-17 mm IP 68		310495	-
Kit de dérivation Y À 3 VOIES Ø 7-10,5 mm IP 68		310496	-



3100992



310495
310496

MIMIK 10 POST

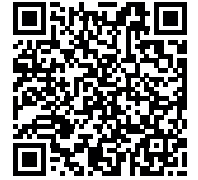
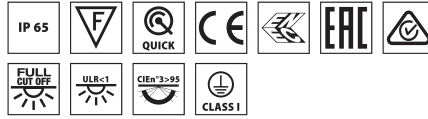

- GR-94 / Gris métallisé / Poudrée
- AN-96 / Anthracite métallisé / Poudrée

Scannez le QR-code pour recevoir les informations les plus récentes

Borne LED de jardin pour installation sur poteau, composée de :

- Corps en aluminium moulé sous pression peint par poudre polyester ISO 9227/12944 - ISO 9223 (C5)
- Diffuseur en verre trempé et sérigraphié
- Réflecteur en aluminium très pur satiné (Al 99.98)
- Joint en silicone anti vieillissement
- Driver intégré
- Vis de fixation en acier inoxydable
- Poteau en aluminium extrudé et peint ISO 9227/12944 - ISO 9223 (C5)
- Branchement électrique simplifié grâce à un connecteur externe prise-fiche étanche (QUICK), équipé d'un câble
- Embase livrée avec l'appareil
- De robustes platines de fixation au sol réalisées sont proposées en option (Versions HU)
- Adapté pour des installations devant répondre aux exigences antipollution lumineuse
- Produit ouvrable et facile à entretenir (future-proof)
- Driver DALI disponible. Consulter notre service des ventes



A/I



CP/T3

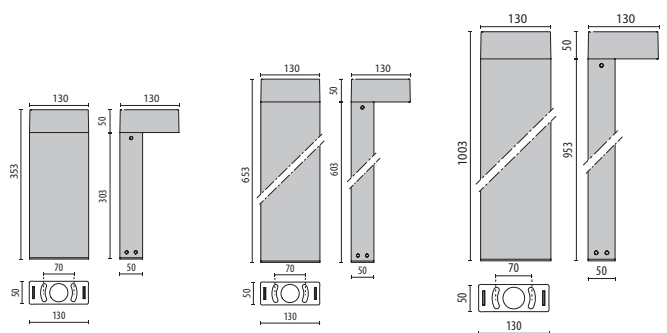

MIMIK 10 POST
300

MIMIK 10 POST
600

MIMIK 10 POST
1000

Identification et classement des optiques

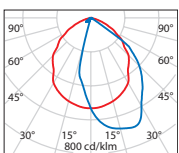

A/I - 10W - 4000K
180° — 15° — 90° — 270°

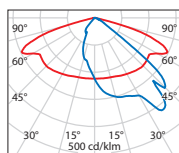

CP/T3 - 10W - 4000K
180° — 15° — 90° — 270°

MIMIK 10 POST 300

IP65 - IK08

PUISSANCE [W]	CLASSE	ENEC	CRI	KELVIN	OPTIQUE	ANGLE D'OUVERTURE	FLUX NOMINAL [lm]	FLUX REEL [lm]	COULEUR / FINISSAGE	CODE	PRONTO
Power LED 220-240 V 50/60 Hz											
10	I	✓	80	4000	A/I	-	1075	915	■	304619	-
10	I	✓	80	3000	A/I	-	1006	745	■	304617	-
10	I	✓	80	4000	A/I	-	1075	915	■	304620	-
10	I	✓	80	3000	A/I	-	1006	745	■	304618	

MIMIK 10 POST 600

IP65 - IK08

PUISSANCE [W]	CLASSE	ENEC	CRI	KELVIN	OPTIQUE	ANGLE D'OUVERTURE	FLUX NOMINAL [lm]	FLUX REEL [lm]	COULEUR / FINISSAGE	CODE	PRONTO
Power LED 220-240 V 50/60 Hz											
10	I	✓	80	4000	A/I	-	1075	915	■	304615	-
10	I	✓	80	3000	A/I	-	1006	745	■	304613	-
10	I	✓	80	4000	A/I	-	1075	915	■	304616	
10	I	✓	80	3000	A/I	-	1006	745	■	304614	

MIMIK 10 POST 1000

IP65 - IK08

PUISSANCE [W]	CLASSE	ENEC	CRI	KELVIN	OPTIQUE	ANGLE D'OUVERTURE	FLUX NOMINAL [lm]	FLUX REEL [lm]	COULEUR / FINISSAGE	CODE	PRONTO
Power LED 220-240 V 50/60 Hz											
10	I	✓	70	4000	CP/T3	-	1076	762	■	306555	-
10	I	✓	70	3000	CP/T3	-	1000	719	■	306554	-
10	I	✓	70	4000	CP/T3	-	1076	762	■	306553	
10	I	✓	70	3000	CP/T3	-	1000	719	■	306552	

MIMIK 10 POST 1000 HU

IP65 - IK08

PUISSANCE [W]	CLASSE	ENEC	CRI	KELVIN	OPTIQUE	ANGLE D'OUVERTURE	FLUX NOMINAL [lm]	FLUX REEL [lm]	COULEUR / FINISSAGE	CODE	PRONTO
Power LED 220-240 V 50/60 Hz											
10	I	✓	70	4000	CP/T3	-	1076	762	■	3112996	-
10	I	✓	70	3000	CP/T3	-	1000	719	■	3112995	-
10	I	✓	70	4000	CP/T3	-	1076	762	■	3112998	
10	I	✓	70	3000	CP/T3	-	1000	719	■	3112997	

Accessoires obligatoires

DESCRIPTION	COULEUR	CODE	PRONTO
MIMIK 10 POST 1000			
Plate HU MIMIK10 POST	■	3112991	-
Plate HU MIMIK10 POST	■	3112992	
Plate FR MIMIK10 POST	■	3112993	-
Plate FR MIMIK10 POST	■	3112994	
Platine embase en métal pour MIMIK 10 POST 300/600/1000. Remplace la base livrée de série avec les bornes. Entraxe de fixation 200x200 mm, manchon de 90 mm de hauteur pour une résistance renforcée et perçage central permettant l'arrivée du câble			
		3101274	-

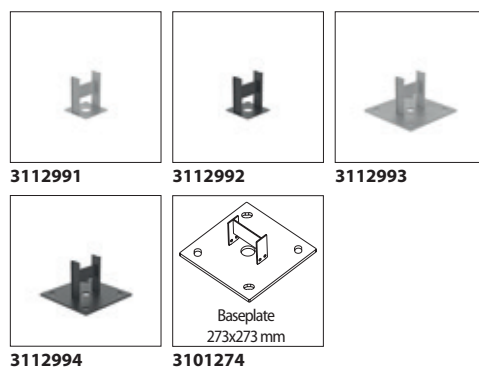



Torreblanca - Malaga - Spain

Q-LIGHT

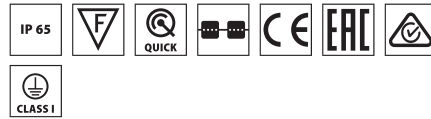

Scannez le QR-code pour recevoir les informations les plus récentes

- GR-94 / Gris métallisé / Poudrée
- AN-96 / Anthracite métallisé / Poudrée

Borne LED de jardin pour installation sur poteau, composée de :

- Corps en aluminium moulé sous pression peint par poudre polyester ISO 9227/12944 - ISO 9223 (C5)
- Réflecteur en aluminium très pur, anodisé et brillant
- Diffuseur en technopolymère transparent, anti-UV et résistant aux chocs
- Capot diffuseur et base pour installation au sol en aluminium moulé sous pression verni
- Boîtier porte câblage en aluminium moulé sous pression prédisposé pour câblage traversant au moyen de deux presse-étoupes PG11 pour câbles de Ø 5 mm à Ø 10 mm
- Vis de fixation en acier inox
- Poteau en aluminium extrudé et peint ISO 9227/12944 - ISO 9223 (C5)
- Embase livrée avec l'appareil

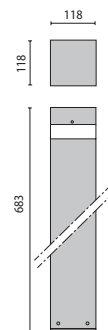

Q-LIGHT

IP65 - IK05

PUISSANCE (W)	CLASSE	ENEC	CRI	KELVIN	OPTIQUE	ANGLE D'OUVERTURE	FLUX NOMINAL (lm)	FLUX REEL (lm)	COULEUR / FINISSAGE	CODE	PRONTO
Power LED 220-240 V 50/60 Hz											
14	I	-	80	4000	S/W	-	2088	1151	■	306671	-
14	I	-	80	3000	S/W	-	1944	1024	■	306670	-
14	I	-	80	4000	S/W	-	2088	1151	■	306669	-
14	I	-	80	3000	S/W	-	1944	1024	■	306668	-



Accessoires

DESCRIPTION	COULEUR	CODE	PRONTO
Q-LIGHT			
Embase + tiges de fixation Q-series		310398	-

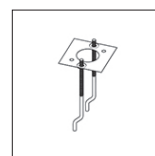

310398

KHA

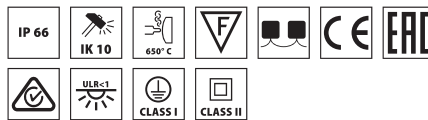

Scannez le QR-code pour recevoir les informations les plus récentes

- AN-96 / Anthracite métallisé / Poudrée
- BK-81 / Noir / Poudrée
- INOX / Inox / Mat

Série de bornes pour extérieur composées de :

- Boîtier et couvercle en acier inox AISI 316 électro poli ou en aluminium peint par poudre polyester ISO 9227/12944 - ISO 9223 (C5)
- Diffuseur en polycarbonate transparent, anti UV
- Réflecteur en aluminium très pur, anodisé et brillant
- Dissipateur thermique en aluminium
- Joint en silicone anti vieillissement
- Support appareillage en technopolymère
- Boîtier de raccordement électrique en technopolymère, avec coupe-circuit automatique à l'ouverture
- Un kit presse-étoupe est disponible comme accessoire pour obtenir un câblage traversant
- Les versions TECH sont fournies avec un boîtier de connexion électrique IP68 réalisé en technopolymère, raccordé à l'appareil avec un câble H07RN-F, prévu pour un raccordement en ligne continue et adapté aux câbles Ø 7 - 13,5 mm. Celui-ci permet l'installation et le raccordement au réseau de l'appareil sans l'ouvrir
- Vis de fixation en acier inoxydable
- Embase de fixation au sol en aluminium moulé sous pression, peint par poudre polyester après un traitement de conversion chimique de la surface
- De robustes bases de fixation au sol réalisées en tôle d'acier INOX AISI 304 sont proposées en option. Celles-ci sont conseillées pour toutes les installations dans les lieux publics
- Des tiges de scellement sont proposées en option pour une installation dans du ciment. Celles-ci sont compatibles avec une base standard en aluminium moulé sous pression et avec l'option Base HU (Heavy Use) en acier INOX
- Design by SILVIA PAOLA PENNACCHIO



AN-96

BK-81

INOX

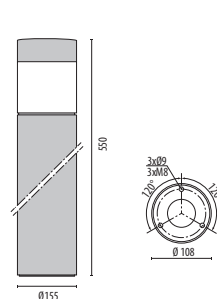

KHA
5

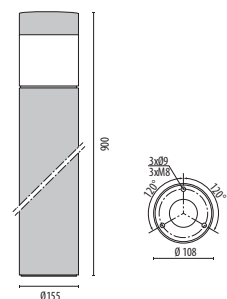

KHA
9

KHA 5 LED C/EW

IP66 - IK10 - 650 °C

PUISSANCE (W)	CLASSE	ENEC	CRI	KELVIN	OPTIQUE	ANGLE D'OUVERTURE	FLUX NOMINAL (lm)	FLUX RÉEL (lm)	COULEUR / FINISSAGE	CODE	PRONTO
Power LED 220-240 V 50/60 Hz											
19	I	-	80	4000	C/EW	-	2448	1357	■	06060196	-
19	II	-	80	4000	C/EW	-	2448	1357	■	06061096	-
19	I	-	80	3000	C/EW	-	2370	1182	■	06059896	-
19	II	-	80	3000	C/EW	-	2370	1182	■	06060796	-
19	I	-	80	4000	C/EW	-	2448	1357	■	06060081	-
19	II	-	80	4000	C/EW	-	2448	1357	■	06060981	-
19	I	-	80	3000	C/EW	-	2370	1182	■	06059781	-
19	II	-	80	3000	C/EW	-	2370	1182	■	06060681	-
19	I	-	80	4000	C/EW	-	2448	1357	■	06060204	-
19	II	-	80	4000	C/EW	-	2448	1357	■	06061104	-
19	I	-	80	3000	C/EW	-	2370	1182	■	06059904	-
19	II	-	80	3000	C/EW	-	2370	1182	■	06060804	-

KHA 9 LED C/EW

IP66 - IK10 - 650 °C

PUISSANCE (W)	CLASSE	ENEC	CRI	KELVIN	OPTIQUE	ANGLE D'OUVERTURE	FLUX NOMINAL (lm)	FLUX RÉEL (lm)	COULEUR / FINISSAGE	CODE	PRONTO
Power LED 220-240 V 50/60 Hz											
19	I	-	80	4000	C/EW	-	2448	1357	■	06062996	-
19	II	-	80	4000	C/EW	-	2448	1357	■	06063896	-
19	I	-	80	3000	C/EW	-	2370	1182	■	06062696	-
19	II	-	80	3000	C/EW	-	2370	1182	■	06063596	-
19	I	-	80	4000	C/EW	-	2448	1357	■	06062881	-
19	II	-	80	4000	C/EW	-	2448	1357	■	06063781	-
19	I	-	80	3000	C/EW	-	2370	1182	■	06062581	-
19	II	-	80	3000	C/EW	-	2370	1182	■	06063481	-
19	I	-	80	4000	C/EW	-	2448	1357	■	06063004	-
19	II	-	80	4000	C/EW	-	2448	1357	■	06063904	-
19	I	-	80	3000	C/EW	-	2370	1182	■	06062704	-
19	II	-	80	3000	C/EW	-	2370	1182	■	06063604	-

Accessoires

DESCRIPTION	COULEUR	CODE	PRONTO
KHA			
Déflecteur en tôle d'aluminium, limitant l'émission lumineuse à 210° sur le plan horizontal		14049720	-
Tige de scellement en acier galvanisé pour fixation dans socle béton avec embase Inox		14049320	-
Kit presse-étoupe PG 13,5, à amarrage intégré, pour installation en série		14002384	-



14049720

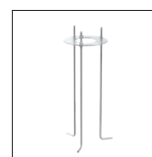

14049320



14002384

KHA TECH

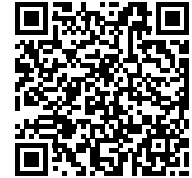
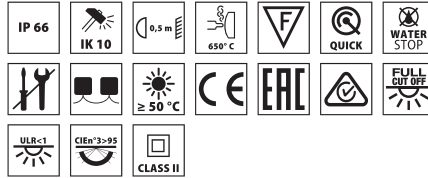

Scannez le QR-code pour recevoir les informations les plus récentes

- AN-96 / Anthracite métallisé / Poudrée
- BK-81 / Noir / Poudrée
- INOX / Inox / Mat

Série de bornes pour extérieur composées de :

- Boîtier et couvercle en acier inox AISI 316 électro poli ou en aluminium peint par poudre polyester ISO 9227/12944 - ISO 9223 (C5)
- Diffuseur en polycarbonate transparent, anti UV
- Unité optique composée de lentilles conçues spécialement pour un rendement maximal et une distribution lumineuse optimale. Les lentilles sont produites en polycarbonate optique spécifique qui garantit la meilleure transmittance possible en combinaison avec une résistance hors pair contre les rayons UV et la chaleur
- Dissipateur thermique en aluminium
- Joint en silicone anti vieillissement
- Support appareillage en technopolymère
- Boîtier de connexion électrique IP68 réalisé en technopolymère, prémonté sur l'appareil par un câble H07RN-F, prédisposé pour le raccordement en cascade et adapté pour des câbles de Ø 7 - 13,5 mm. Celui-ci permet l'installation et le raccordement au réseau de l'appareil sans l'ouvrir
- Vis de fixation en acier inoxydable
- Embase de fixation au sol en aluminium moulé sous pression, peint par poudre polyester après un traitement de conversion chimique de la surface
- De robustes bases de fixation au sol réalisées en tôle d'acier INOX AISI 304 sont proposées en option. Celles-ci sont conseillées pour toutes les installations dans les lieux publics
- Des tiges de scellement sont proposées en option pour une installation dans du ciment. Celles-ci sont compatibles avec une base standard en aluminium moulé sous pression et avec l'option Base HU (Heavy Use) en acier INOX
- Design by SILVIA PAOLA PENNACCHIO

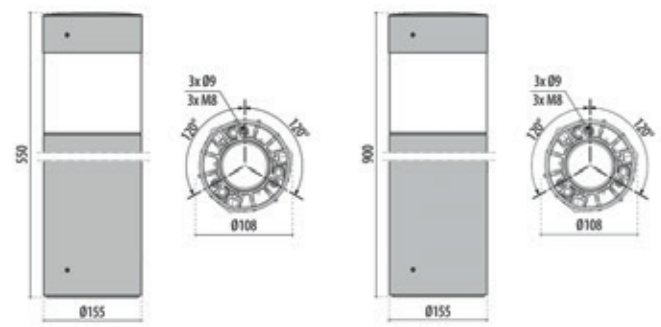
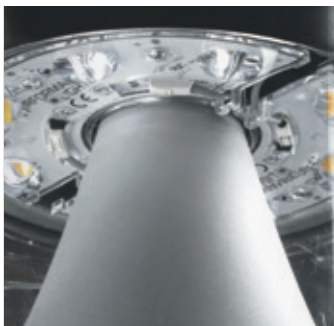

KHA TECH
5

KHA TECH
9

KHA TECH 5 C/EW

IP66 - IK10 - 650 °C

PUISSANCE (W)	CLASSE	ENEC	CRI	KELVIN	OPTIQUE	ANGLE D'OUVERTURE	FLUX NOMINAL (lm)	FLUX REEL (lm)	COULEUR / FINISSAGE	CODE	PRONTO
Power LED 220-240 V 50/60 Hz											
15	II	-	80	4000	C/EW	-	2172	1587	■	3114016	-
15	II	-	80	3000	C/EW	-	2100	1508	■	3114011	-
15	II	-	80	4000	C/EW	-	2172	1587	■	3114014	-
15	II	-	80	3000	C/EW	-	2100	1508	■	3114009	-
15	II	-	80	4000	C/EW	-	2172	1587	■	3114018	-
15	II	-	80	3000	C/EW	-	2100	1508	■	3114013	-

KHA TECH 9 C/EW

IP66 - IK10 - 650 °C

PUISSANCE (W)	CLASSE	ENEC	CRI	KELVIN	OPTIQUE	ANGLE D'OUVERTURE	FLUX NOMINAL (lm)	FLUX REEL (lm)	COULEUR / FINISSAGE	CODE	PRONTO
Power LED 220-240 V 50/60 Hz											
15	II	-	80	4000	C/EW	-	2172	1587	■	3114006	-
15	II	-	80	3000	C/EW	-	2100	1508	■	3114001	-
15	II	-	80	4000	C/EW	-	2172	1587	■	3114004	-
15	II	-	80	3000	C/EW	-	2100	1508	■	3113999	-
15	II	-	80	4000	C/EW	-	2172	1587	■	3114008	-
15	II	-	80	3000	C/EW	-	2100	1508	■	3114003	-

Accessoires

DESCRIPTION	COULEUR	CODE	PRONTO
KHA TECH			
Base pour installation au sol en acier Inox AISI 316		3114402	-
Base pour installation au sol en acier Inox AISI 316		3114401	-
Tige de scellement en acier galvanisé pour fixation dans socle béton avec embase Inox		14049320	-

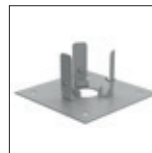

3114402



3114401

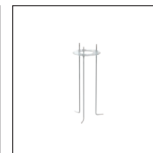

14049320

KHA SLIM



Scannez le QR-code pour recevoir les informations les plus récentes

- AN-96 / Anthracite métallisé / Poudrée
- BK-81 / Noir / Poudrée
- INOX / Inox / Mat

Série de bornes pour extérieur composées de :

- Boîtier et couvercle en acier inox AISI 316 électro poli ou en aluminium peint par poudre polyester ISO 9227/12944 - ISO 9223 (C5)
- Diffuseur en technopolymère transparent, anti-UV et résistant aux chocs
- Réflecteur en aluminium très pur, anodisé et brillant
- Joint en silicone anti vieillissement
- Branchement électrique au moyen d'un connecteur rapide prise-fiche réalisé en PA66 sans halogène ni phosphore avec contacts en cuivre argenté, pour les câbles Ø 9 à Ø 14 mm
- Dissipateur pour Led en aluminium extrudé
- Vis de fixation en acier inoxydable
- Support appareillage en technopolymère
- L'installation dans le béton nécessite des tiges de scellement
- Embase de fixation au sol en aluminium moulé sous pression, peint par poudre polyester après un traitement de conversion chimique de la surface
- Pour la version KHA SLIM 220, la fixation au sol est réalisable à l'aide d'un socle en acier galvanisé à sceller directement dans le ciment ou une base en acier inox à fixer au sol à l'aide de tiges de scellement (comprises), les deux étant disponibles comme accessoires
- Design by SILVIA PAOLA PENNACCHIO



Seafront Muelle 1 - Málaga - Spain



AN-96

BK-81

INOX

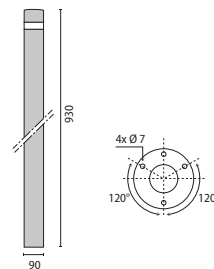

KHA SLIM
93

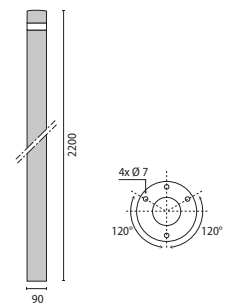

KHA SLIM
220

KHA SLIM 93 LED C/EW

IP66 - IK09 - 650 °C

PUISSANCE (W)	CLASSE	ENEC	CRI	KELVIN	OPTIQUE	ANGLE D'OUVERTURE	FLUX NOMINAL (lm)	FLUX REEL (lm)	COULEUR / FINISSAGE	CODE	PRONTO
Power LED 220-240 V 50/60 Hz											
13	II	-	80	4000	C/EW	-	1733	546	■	06083796	-
13	II	-	80	3000	C/EW	-	1677	483	■	06083496	-
13	II	-	80	4000	C/EW	-	1733	546	■	06083681	-
13	II	-	80	3000	C/EW	-	1677	483	■	06083381	-
13	II	-	80	4000	C/EW	-	1733	546	■	06083804	-
13	II	-	80	3000	C/EW	-	1677	483	■	06083504	-

KHA SLIM 220 LED C/EW

IP66 - IK09 - 650 °C

PUISSANCE (W)	CLASSE	ENEC	CRI	KELVIN	OPTIQUE	ANGLE D'OUVERTURE	FLUX NOMINAL (lm)	FLUX REEL (lm)	COULEUR / FINISSAGE	CODE	PRONTO
Power LED à intensité réglable 1-10 V 220-240 V 50/60 Hz											
13	II	-	80	4000	C/EW	-	1733	546	■	06081396	-
13	II	-	80	3000	C/EW	-	1677	483	■	06081096	-
13	II	-	80	4000	C/EW	-	1733	546	■	06081281	-
13	II	-	80	3000	C/EW	-	1677	483	■	06080981	-
13	II	-	80	4000	C/EW	-	1733	546	■	06081404	-
13	II	-	80	3000	C/EW	-	1677	483	■	06081104	-

Accessoires

DESCRIPTION	COULEUR	CODE	PRONTO
KHA SLIM			
Tige de scellement uniquement pour modèles KHA SLIM H max 93 cm. Fixations en acier galvanisé avec petite embase en Inox AISI 304		14071320	-
Base en acier galvanisé à chaud à bétonner dans le sol (uniquement pour modèles de hauteur 220/250 cm)		14071220	-
Base pour installation au sol en acier Inox AISI 316 (uniquement pour modèles de hauteur 220/250 cm)		14071120	-

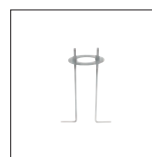

14071320

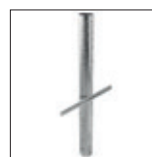

14071220



14071120

ORION POST



■ AN-96 / Anthracite métallisé / Poudrée

Scannez le QR-code pour recevoir les informations les plus récentes

Borne LED de jardin pour installation sur poteau, composée de :

- Corps en aluminium moulé sous pression peint par poudre polyester ISO 9227/12944 - ISO 9223 (C5)
- Diffuseur en verre plat extra clair trempé, sérigraphié à l'intérieur
- Module LED à tension de réseau 220-240V 50/60 Hz protégé contre des surtensions jusqu'à 500 V
- Réflecteur aluminium
- Joint en silicone anti vieillissement
- Structure en acier inoxydable peint (ORION POST 260)
- Poteau en aluminium extrudé et peint (ORION POST 600)
- Embase livrée avec l'appareil
- Branchement électrique simplifié grâce à un connecteur externe prise-fiche étanche (QUICK), équipé d'un câble

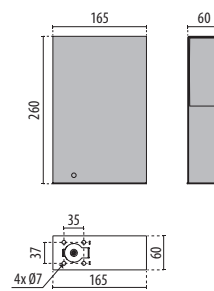

ORION POST
260

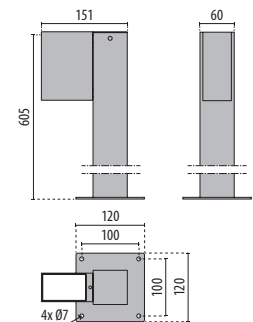

ORION POST
600



ORION POST 260



ORION POST 600

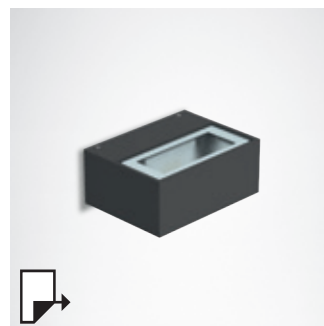

pg 274
ORION H

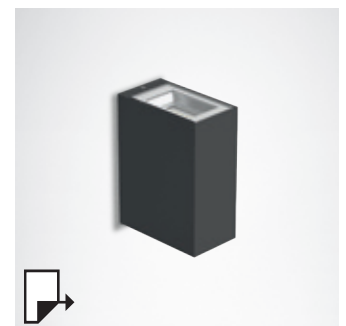

pg 276
ORION V

ORION POST 260

IP65 - IK08

PUISSANCE (W)	CLASSE	ENEC	CRI	KELVIN	OPTIQUE	ANGLE D'OUVERTURE	FLUX NOMINAL (lm)	FLUX RÉEL (lm)	COULEUR / FINISSAGE	CODE	PRONTO
Power LED 220-240 V 50/60 Hz											
5.5	I	-	80	4000	A/M	-	742	72	■	3106842	-
5.5	I	-	80	3000	A/M	-	675	72	■	3106841	-



ORION POST 600

IP65 - IK06

PUISSANCE (W)	CLASSE	ENEC	CRI	KELVIN	OPTIQUE	ANGLE D'OUVERTURE	FLUX NOMINAL (lm)	FLUX RÉEL (lm)	COULEUR / FINISSAGE	CODE	PRONTO
Power LED 220-240 V 50/60 Hz											
5.5	I	-	80	4000	S/EW	-	742	409	■	3106293	-
5.5	I	-	80	3000	S/EW	-	675	409	■	3106292	-



TYK+ 10

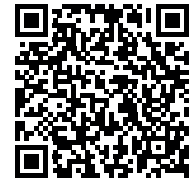
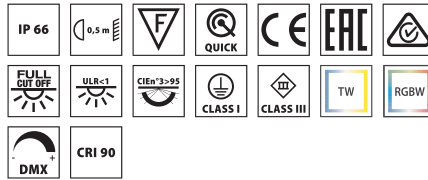

■ AN-96 / Anthracite métallisé / Poudrée

Scannez le QR-code pour recevoir les informations les plus récentes

- Projecteur LED pour installation aussi bien à l'intérieur qu'à l'extérieur, composé de :
- Corps en aluminium moulé sous pression peint par poudre polyester après traitement de conversion chimique de la surface ISO 9227/12944 - ISO 9223 (C5)
 - Diffuseur en verre plat extra clair trempé, sérigraphié à l'intérieur
 - La vitre est fixée de façon permanente au corps de l'appareil avec du silicone à haute température
 - Groupe optique se composant de lentilles en technopolymère de transmittance élevée de la lumière
 - Groupe optique étudié de manière spécifique pour l'éclairage architectural ; la combinaison d'optiques, conçues en usine, et les sources de lumière, permettent une distribution lumineuse précise, sans aberration chromatique
 - Joint en silicone antivieillessement à haute capacité d'élasticité
 - Presse étoupe à amarrage en laiton nickelé M16x1.5 pour câbles Ø 5 mm à Ø 10 mm
 - Vis de fixation en acier inoxydable
 - Étrier en acier INOX pour une installation murale
 - Équipé d'1 mètre de câble H05RN-F 3G1 mm² (sauf version kit)
 - Fourni avec un goniomètre gradué réalisé en acier INOX pour le réglage de l'orientation
 - L'accessoire snoot est compatible avec les versions munies d'une lentille optique concentrante C/I
 - Driver intégré
 - Pour les versions ELL 35x65 / 65x35 contacter l'usine
 - Les versions TYK+ 10 RM font partie de la classe III, sans câble de sortie et elles ne peuvent être alimentées qu'avec les groupes d'alimentations proposés en option
 - Disponibilité des groupes d'alimentation dimmables DALI2 étanches IP66 dans des boîtes en aluminium peint ou sur une plaque métallique IP20 à intégrer dans des tableaux électriques étanches
 - Le branchement électrique entre les groupes d'alimentation et les projecteurs correspondants doit être effectué à l'aide d'un câble d'une longueur de 20 mètres au maximum
 - Les versions RGBW et Tunable White doivent être alimentées avec des drivers 48V DC SELV, proposés en option. La gestion de la couleur se fait via une interface DMX
 - Le générateur de signal DMX pour les versions RGBW et Tunable White doit être commandé séparément

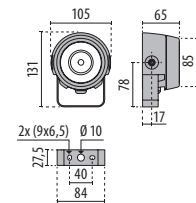

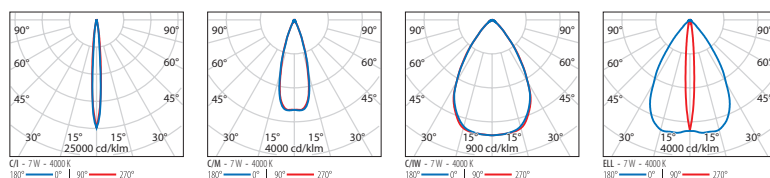

Identification et classement des optiques



TYK+ 10 C/I

IP66 - IK06



PUISSANCE [W]	CLASSE	ENEC	CRI	KELVIN	OPTIQUE	ANGLE D'OUVERTURE	FLUX NOMINAL [lm]	FLUX REEL [lm]	COULEUR / FINISSAGE	CODE	PRONTO
Power LED 220-240 V 50/60 Hz											
7	I	-	80	4000	C/I	10°	700	560	■	3107283	
7	I	-	80	3000	C/I	10°	650	519	■	3107284	

Versions 2700K disponibles sur le web



TYK+ 10 C/M

IP66 - IK06

PUISSANCE [W]	CLASSE	ENEC	CRI	KELVIN	OPTIQUE	ANGLE D'OUVERTURE	FLUX NOMINAL [lm]	FLUX REEL [lm]	COULEUR / FINISSAGE	CODE	PRONTO
Power LED 220-240 V 50/60 Hz											
7	I	-	80	4000	C/M	34°	700	598	■	3107286	
7	I	-	80	3000	C/M	34°	650	554	■	3107287	

Versions 2700K disponibles sur le web

TYK+ 10 RGBW C/M

IP66 - IK06

PUISSANCE [W]	CLASSE	ENEC	CRI	KELVIN	OPTIQUE	ANGLE D'OUVERTURE	FLUX NOMINAL [lm]	FLUX REEL [lm]	COULEUR / FINISSAGE	CODE	PRONTO
RGBW LED											
6	III	-	80	rgbw 4000	C/M	30°	196	170	■	3113654	-

Versions 2700K disponibles sur le web



TYK+ 10 TW C/M

IP66 - IK06

PUISSANCE [W]	CLASSE	ENEC	CRI	KELVIN	OPTIQUE	ANGLE D'OUVERTURE	FLUX NOMINAL [lm]	FLUX REEL [lm]	COULEUR / FINISSAGE	CODE	PRONTO
TunableWhite Power LED											
5	III	-	90	tw 2700-5700	C/M	30°	500	443	■	3113655	-

Versions 2700K disponibles sur le web



TYK+ 10 C/IW

IP66 - IK06

PUISSANCE [W]	CLASSE	ENEC	CRI	KELVIN	OPTIQUE	ANGLE D'OUVERTURE	FLUX NOMINAL [lm]	FLUX REEL [lm]	COULEUR / FINISSAGE	CODE	PRONTO
Power LED 220-240 V 50/60 Hz											
7	I	-	80	4000	C/IW	65°	700	585	■	3107289	-
7	I	-	80	3000	C/IW	65°	650	542	■	3107290	-

Versions 2700K disponibles sur le web



TYK+ 10 ELL

IP66 - IK06

PUISSANCE [W]	CLASSE	ENEC	CRI	KELVIN	OPTIQUE	ANGLE D'OUVERTURE	FLUX NOMINAL [lm]	FLUX REEL [lm]	COULEUR / FINISSAGE	CODE	PRONTO
Power LED 220-240 V 50/60 Hz											
7	I	-	80	4000	ELL	9°x70°	700	474	■	3107292	-
7	I	-	80	4000	ELL	70°x9°	700	473	■	3107295	-
7	I	-	80	3000	ELL	9°x70°	650	439	■	3107293	-
7	I	-	80	3000	ELL	70°x9°	650	439	■	3107296	-

Versions 2700K disponibles sur le web



TYK+ 10 RM C/I

IP66 - IK06

PUISSANCE (W)	CLASSE	ENEC	CRI	KELVIN	OPTIQUE	ANGLE D'OUVERTURE	FLUX NOMINAL (lm)	FLUX RÉEL (lm)	COULEUR / FINISSAGE	CODE	PRONTO
Power LED - 1CH											
15	III	-	80	4000	C/I	10°	1240	837	■	3112335	-
15	III	-	80	3000	C/I	10°	1180	735	■	3112336	-



TYK+ 10 RM C/M

IP66 - IK06

PUISSANCE (W)	CLASSE	ENEC	CRI	KELVIN	OPTIQUE	ANGLE D'OUVERTURE	FLUX NOMINAL (lm)	FLUX RÉEL (lm)	COULEUR / FINISSAGE	CODE	PRONTO
Power LED - 1CH											
15	III	-	80	4000	C/M	34°	1240	894	■	3112338	-
15	III	-	80	3000	C/M	34°	1180	828	■	3112339	-

TYK+ 10 RM C/IW

IP66 - IK06

PUISSANCE (W)	CLASSE	ENEC	CRI	KELVIN	OPTIQUE	ANGLE D'OUVERTURE	FLUX NOMINAL (lm)	FLUX RÉEL (lm)	COULEUR / FINISSAGE	CODE	PRONTO
Power LED - 1CH											
15	III	-	80	4000	C/IW	65°	1240	875	■	3112341	-
15	III	-	80	3000	C/IW	65°	1180	810	■	3112342	-

TYK+ 10 RM ELL

IP66 - IK06

PUISSANCE (W)	CLASSE	ENEC	CRI	KELVIN	OPTIQUE	ANGLE D'OUVERTURE	FLUX NOMINAL (lm)	FLUX RÉEL (lm)	COULEUR / FINISSAGE	CODE	PRONTO
Power LED - 1CH											
15	III	-	80	4000	ELL	9°x70°	1240	708	■	3112344	-
15	III	-	80	4000	ELL	70°x9°	1240	710	■	3112347	-
15	III	-	80	3000	ELL	9°x70°	1180	656	■	3112345	-
15	III	-	80	3000	ELL	70°x9°	1180	657	■	3112348	-

Boîtiers d'alimentation

DESCRIPTION	COULEUR	CODE	PRONTO
TYK+10 RGBW / TYK+10 TW			
Kit driver - CV 100 W - 48 V		310950	-
Kit driver - CV 500 W - 48 V		310951	-
Controller DMX touch black		3117845	-
Controller DMX touch white		3117844	-
TYK+ 10 RM			
DRIVER UNIT 20 W 1A - 1CH - DALI		3112413	-
Driver Box 20 W 1A - 1CH - DALI	■	3112468	-



310950

310951

3112413



3112468

3117845

3117844

Accessoires

DESCRIPTION	COULEUR	CODE	PRONTO
TYK+ 10 C/I			
Visière tubulaire anti-éblouissement	■	3107463	-
TYK+ 10			
Visières orientables en tôle d'acier peint	■	3112969	-
Piquet	■	700191	-
Etrier extra rotation +25°/-90°		3108556	-



3107463

3112969

700191



3108556

TYK+ 20



reddot winner 2021

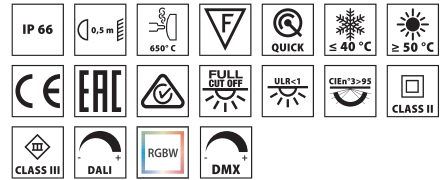

■ AN-96 / Anthracite métallisé / Poudrée



Scannez le QR-code pour recevoir les informations les plus récentes

- Projecteur LED pour installation aussi bien à l'intérieur qu'à l'extérieur, composé de :
- Appareil se composant de deux parties séparées pour optimiser la dissipation thermique des composants électroniques et des LED, réalisés en aluminium coulé sous pression, peint en poudres polyester ISO 9227/12944 - ISO 9223 (C5)
 - Diffuseur en verre plat extra clair trempé, sérigraphié à l'intérieur
 - La vitre est fixée de façon permanente au corps de l'appareil avec du silicone à haute température
 - Groupe optique se composant de lentilles en technopolymère de transmittance élevée de la lumière
 - Groupe optique étudié de manière spécifique pour l'éclairage architectural ; la combinaison d'optiques, conçues en usine, et les sources de lumière, permettent une distribution lumineuse précise, sans aberration chromatique
 - Joint en silicone antivieillessement à haute capacité d'élasticité
 - Presse étoupe à amarrage en laiton nickelé M20x1.5 pour câbles Ø 10 mm à Ø 14 mm
 - Driver muni d'une protection contre les surtensions de réseau allant jusqu'à 6 kV (DM)
 - Vis de fixation en acier inoxydable
 - Étrier en acier INOX pour une installation murale
 - Fourni avec un goniomètre gradué réalisé en acier INOX pour le réglage de l'orientation
 - L'accessoire snoot est compatible avec les versions munies d'une lentille optique concentrante C/I
 - Versions disponibles avec driver ON-OFF et gradables DALI
 - Pour les versions ELL 65x35 / 9x70 / 70x9 contacter l'usine
 - Les versions RGBW doivent être alimentées à 48V DC avec des drivers SELV, proposés en option. La gestion de la couleur est avec une interface DMX
 - Générateur de signal DMX pour les versions RGBW à commander séparément

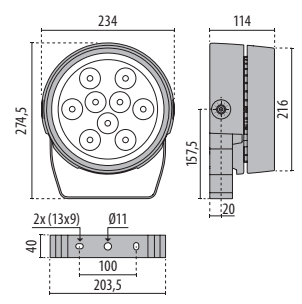

Identification et classement des optiques

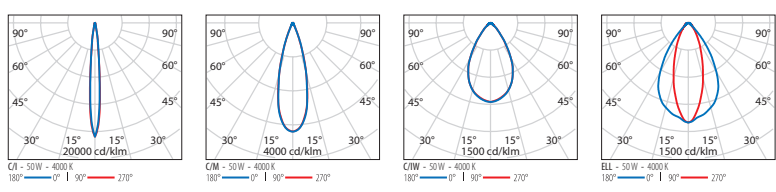

TYK+ 20 C/I

IP66 - IK07 - 650 °C

PUISSANCE [W]	CLASSE	ENEC	CRI	KELVIN	OPTIQUE	ANGLE D'OUVERTURE	FLUX NOMINAL [lm]	FLUX RÉEL [lm]	COULEUR / FINISSAGE	CODE	PRONTO
Power LED 220-240 V 50/60 Hz											
50	II	-	80	4000	C/I	10°	5880	4593	■	3107328	-
50	II	-	80	3000	C/I	10°	5440	4255	■	3107329	-
35	II	-	80	4000	C/I	10°	4165	3304	■	3107298	-
35	II	-	80	3000	C/I	10°	3858	3060	■	3107299	-

Power LED - gradable DALI 220-240 V 50/60 Hz

50	II	-	80	4000	C/I	10°	5880	4593	■	3107343	-
50	II	-	80	3000	C/I	10°	5440	4255	■	3107344	-
35	II	-	80	4000	C/I	10°	4165	3304	■	3107313	-
35	II	-	80	3000	C/I	10°	3858	3060	■	3107314	-

Versions 2700K disponibles sur le web



TYK+ 20 C/M

IP66 - IK07 - 650 °C

PUISSANCE [W]	CLASSE	ENEC	CRI	KELVIN	OPTIQUE	ANGLE D'OUVERTURE	FLUX NOMINAL [lm]	FLUX RÉEL [lm]	COULEUR / FINISSAGE	CODE	PRONTO
Power LED 220-240 V 50/60 Hz											
50	II	-	80	4000	C/M	34°	5880	5031	■	3107331	-
50	II	-	80	3000	C/M	34°	5440	4660	■	3107332	-
35	II	-	80	4000	C/M	34°	4165	3676	■	3107301	-
35	II	-	80	3000	C/M	34°	3858	3406	■	3107302	-

Power LED - gradable DALI 220-240 V 50/60 Hz

50	II	-	80	4000	C/M	34°	5880	5031	■	3107346	-
50	II	-	80	3000	C/M	34°	5440	4660	■	3107347	-
35	II	-	80	4000	C/M	34°	4165	3676	■	3107316	-
35	II	-	80	3000	C/M	34°	3858	3406	■	3107317	-

Versions 2700K disponibles sur le web



TYK+ 20 RGBW C/M

IP66 - IK07 - 650 °C

PUISSANCE [W]	CLASSE	ENEC	CRI	KELVIN	OPTIQUE	ANGLE D'OUVERTURE	FLUX NOMINAL [lm]	FLUX RÉEL [lm]	COULEUR / FINISSAGE	CODE	PRONTO
RGBW LED											
37	III	-	80	rgbw 4000	C/M	30°	1832	1477	■	3112196	-

Versions 2700K disponibles sur le web



TYK+ 20 C/IW

IP66 - IK07 - 650 °C

PUISSANCE [W]	CLASSE	ENEC	CRI	KELVIN	OPTIQUE	ANGLE D'OUVERTURE	FLUX NOMINAL [lm]	FLUX RÉEL [lm]	COULEUR / FINISSAGE	CODE	PRONTO
Power LED 220-240 V 50/60 Hz											
50	II	-	80	4000	C/IW	65°	5880	4968	■	3107334	-
50	II	-	80	3000	C/IW	65°	5440	4603	■	3107335	-
35	II	-	80	4000	C/IW	65°	4165	3569	■	3107304	-
35	II	-	80	3000	C/IW	65°	3858	3306	■	3107305	-

Power LED - gradable DALI 220-240 V 50/60 Hz

50	II	-	80	4000	C/IW	65°	5880	4968	■	3107349	-
50	II	-	80	3000	C/IW	65°	5440	4603	■	3107350	-
35	II	-	80	4000	C/IW	65°	4165	3569	■	3107319	-
35	II	-	80	3000	C/IW	65°	3858	3306	■	3107320	-

Versions 2700K disponibles sur le web



TYK+ 20 ELL

IP66 - IK07 - 650 °C

PUISSANCE [W]	CLASSE	ENEC	CRI	KELVIN	OPTIQUE	ANGLE D'OUVERTURE	FLUX NOMINAL [lm]	FLUX RÉEL [lm]	COULEUR / FINISSAGE	CODE	PRONTO
Power LED 220-240 V 50/60 Hz											
50	II	-	80	4000	ELL	35°x65°	5880	3125	■	3107337	-
50	II	-	80	3000	ELL	35°x65°	5440	2895	■	3107338	-
35	II	-	80	4000	ELL	35°x65°	4165	2245	■	3107307	-
35	II	-	80	3000	ELL	35°x65°	3858	2080	■	3107308	-

Power LED - gradable DALI 220-240 V 50/60 Hz

50	II	-	80	4000	ELL	35°x65°	5880	3125	■	3107352	-
50	II	-	80	3000	ELL	35°x65°	5440	2895	■	3107353	-
35	II	-	80	4000	ELL	35°x65°	4165	2245	■	3107322	-
35	II	-	80	3000	ELL	35°x65°	3858	2080	■	3107323	-

Versions 2700K disponibles sur le web



Boîtiers d'alimentation

DESCRIPTION	COULEUR	CODE	PRONTO
TYK+ 20 RGBW			
Kit driver - CV 100 W - 48 V		310950	-
Kit driver - CV 500 W - 48 V		310951	-
Controller DMX touch white		3117844	-
Controller DMX touch black		3117845	-



310950



310951



3117844



3117845

Accessoires

DESCRIPTION	COULEUR	CODE	PRONTO
TYK+ 20			
Visières orientables en tôle d'acier peint	■	3112970	-
Visière tubulaire anti-éblouissement	■	3107466	-
Etrier de rotation biaxiale pour mâchoire TYK+		3107473	-
Etrier extra rotation +55°/-90°		3108557	-
Fixation mât en aluminium peint pour mâts Ø 60 mm	■	14099896	-
Fixation mât en aluminium peint pour mâts Ø 90 mm	■	14099696	-
Fixation mât en aluminium peint pour l'installation sur des mâts Ø 60-76 mm. 1 appareil	■	14029094	-
Fixation mât en aluminium peint pour l'installation sur des mâts Ø 60-76 mm. 2 appareils opposés	■	14047194	-



3112970



3107466

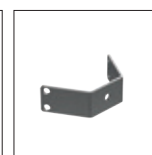

3107473



3108557



14099896



14099696

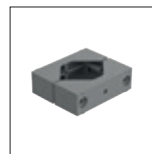

14029094
14047194

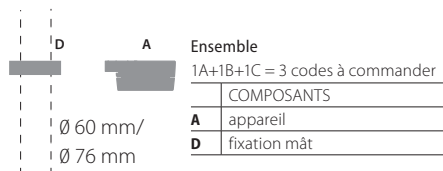
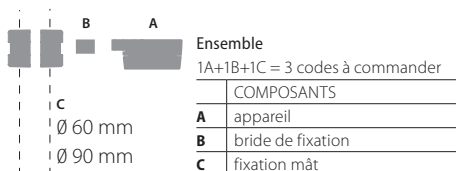

TYK+ 30

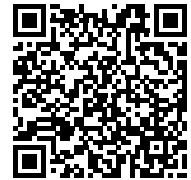
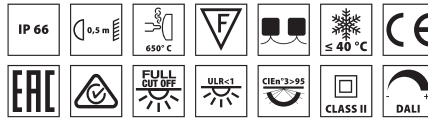

■ AN-96 / Anthracite métallisé / Poudrée

Scannez le QR-code pour recevoir les informations les plus récentes

- Projecteur LED pour installation aussi bien à l'intérieur qu'à l'extérieur, composé de :
- Appareil se composant de deux parties séparées pour optimiser la dissipation thermique des composants électroniques et des LED, réalisés en aluminium coulé sous pression, peint en poudre polyester ISO 9227/12944 - ISO 9223 (C5)
 - Diffuseur en verre plat extra clair trempé, sérigraphié à l'intérieur
 - La vitre est fixée de façon permanente au corps de l'appareil avec du silicone à haute température
 - Groupe optique se composant de lentilles en technopolymère de transmittance élevée de la lumière
 - Groupe optique étudié de manière spécifique pour l'éclairage architectural ; la combinaison d'optiques, conçues en usine, et les sources de lumière, permettent une distribution lumineuse précise, sans aberration chromatique
 - Joint en silicone anti-vieillessement à haute capacité d'élasticité
 - Presse étoupe à amarrage en laiton nickelé M20x1.5 pour câbles Ø 10 mm à Ø 14 mm
 - Chaque appareil est doté de deux presse-étoupe IP 68, pour permettre une alimentation simple ou un câblage traversant de l'appareil
 - Driver muni d'une protection contre les surtensions de réseau allant jusqu'à 6 kV (DM)
 - Vis de fixation en acier inoxydable
 - Étrier en acier INOX pour une installation murale
 - Fourni avec un goniomètre gradué réalisé en acier INOX pour le réglage de l'orientation
 - L'accessoire snoot est compatible avec les versions munies d'une lentille optique concentrante C/I
 - Versions disponibles avec driver ON-OFF et gradables DALI
 - Pour les versions ELL 65x35 / 9x70 / 70x9 contacter l'usine



Commercial Building Warmteservice - Gouda - Netherlands

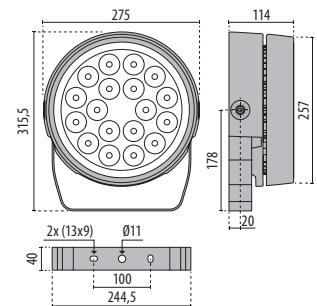

Identification et classement des optiques

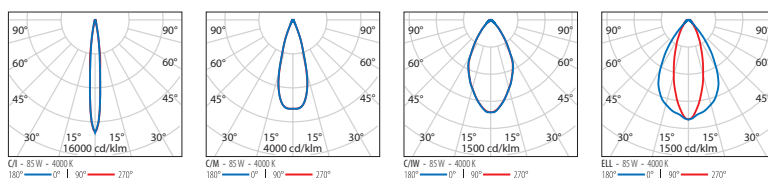

TYK+ 30 C/I

IP66 - IK09 - 650 °C

PUISSANCE [W]	CLASSE	ENEC	CRI	KELVIN	OPTIQUE	ANGLE D'OUVERTURE	FLUX NOMINAL [lm]	FLUX RÉEL [lm]	COULEUR / FINISSAGE	CODE	PRONTO
Power LED 220-240 V 50/60 Hz											
85	II	-	80	4000	C/I	10°	10650	8215	■	3107358	-
85	II	-	80	3000	C/I	10°	9980	7610	■	3107359	-

Power LED - gradable DALI 220-240 V 50/60 Hz

85	II	-	80	4000	C/I	10°	10650	8215	■	3107373	-
85	II	-	80	3000	C/I	10°	9980	7610	■	3107374	-

Versions 2700K disponibles sur le web

TYK+ 30 C/M

IP66 - IK09 - 650 °C

PUISSANCE [W]	CLASSE	ENEC	CRI	KELVIN	OPTIQUE	ANGLE D'OUVERTURE	FLUX NOMINAL [lm]	FLUX RÉEL [lm]	COULEUR / FINISSAGE	CODE	PRONTO
Power LED 220-240 V 50/60 Hz											
85	II	-	80	4000	C/M	34°	10650	8788	■	3107361	-
85	II	-	80	3000	C/M	34°	9980	8141	■	3107362	-

Power LED - gradable DALI 220-240 V 50/60 Hz

85	II	-	80	4000	C/M	34°	10650	8788	■	3107376	-
85	II	-	80	3000	C/M	34°	9980	8141	■	3107377	-

Versions 2700K disponibles sur le web

TYK+ 30 C/IW

IP66 - IK09 - 650 °C

PUISSANCE [W]	CLASSE	ENEC	CRI	KELVIN	OPTIQUE	ANGLE D'OUVERTURE	FLUX NOMINAL [lm]	FLUX RÉEL [lm]	COULEUR / FINISSAGE	CODE	PRONTO
Power LED 220-240 V 50/60 Hz											
85	II	-	80	4000	C/IW	65°	10650	8613	■	3107364	-
85	II	-	80	3000	C/IW	65°	9980	7979	■	3107365	-

Power LED - gradable DALI 220-240 V 50/60 Hz

85	II	-	80	4000	C/IW	65°	10650	8613	■	3107379	-
85	II	-	80	3000	C/IW	65°	9980	7979	■	3107380	-

Versions 2700K disponibles sur le web

TYK+ 30 ELL

IP66 - IK09 - 650 °C

PUISSANCE [W]	CLASSE	ENEC	CRI	KELVIN	OPTIQUE	ANGLE D'OUVERTURE	FLUX NOMINAL [lm]	FLUX RÉEL [lm]	COULEUR / FINISSAGE	CODE	PRONTO
Power LED 220-240 V 50/60 Hz											
85	II	-	80	4000	ELL	35°x65°	10650	5559	■	3107367	-
85	II	-	80	3000	ELL	35°x65°	9980	5149	■	3107368	-

Power LED - gradable DALI 220-240 V 50/60 Hz

85	II	-	80	4000	ELL	35°x65°	10650	5559	■	3107382	-
85	II	-	80	3000	ELL	35°x65°	9980	5149	■	3107383	-

Versions 2700K disponibles sur le web

Accessoires

DESCRIPTION	COULEUR	CODE	PRONTO
TYK+ 30 C/I			
Visière tubulaire anti-éblouissement	■	3107469	-
TYK+ 30			
Etrier de rotation biaxiale pour mâchoire TYK+		3107473	-
Etrier extra rotation +55°/-90°		3108558	-
Fixation mât en aluminium peint pour mâts Ø 60 mm	■	14099896	-
Fixation mât en aluminium peint pour mâts Ø 90 mm	■	14099696	-
Fixation mât en aluminium peint pour l'installation sur des mâts Ø 60-76 mm. 1 appareil	■	14029094	-
Fixation mât en aluminium peint pour l'installation sur des mâts Ø 60-76 mm. 2 appareils opposés	■	14047194	-

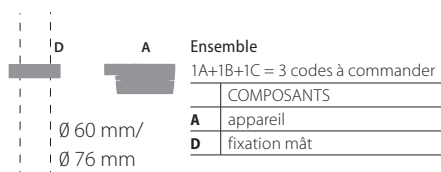
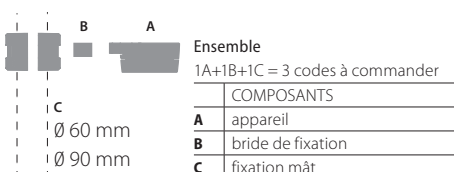

FOCUS+ ZERO



■ AN-96 / Anthracite métallisé / Poudrée

Scannez le QR-code pour recevoir les informations les plus récentes

Projecteur LED pour installation aussi bien à l'intérieur qu'à l'extérieur, composé de :

- Corps en aluminium moulé sous pression, peint, de dimensions réduites
- Diffuseur en verre plat extra clair trempé, sérigraphié à l'intérieur
- Réflecteur aluminium
- Presse-étoupe à amarrage M16x1.5 pour câbles Ø 5 à Ø 10 mm
- Module LED à tension de réseau 220-240V 50/60 Hz protégé contre des surtensions jusqu'à 500 V
- Vis de fixation en acier inoxydable
- Équerre de fixation, réglable en fonte d'aluminium injecté, peint
- Équipé d'1 mètre de câble H05RN-F 3G1 mm² (sauf version kit)
- Les versions FOCUS+ZERO KIT sont fournies avec 3 mètres de câble H05RN-F 3G1 mm²



Private Villa - Verona - Italy



pg 321 - 325
FOCUS+ 2 - FOCUS+ 3

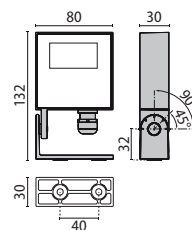

FOCUS+ ZERO

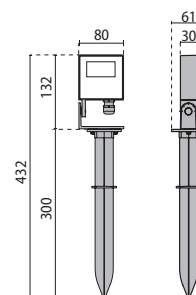

FOCUS+ ZERO
KIT

FOCUS+ ZERO S/EW

IP65 - IK06

PUISSANCE [W]	CLASSE	ENEC	CRI	KELVIN	OPTIQUE	ANGLE D'OUVERTURE	FLUX NOMINAL [lm]	FLUX RÉEL [lm]	COULEUR / FINISSAGE	CODE	PRONTO
Power LED 220-240 V 50/60 Hz											
10	I	-	80	4000	S/EW	-	1485	634	■	304611	-
10	I	-	80	3000	S/EW	-	1350	611	■	304610	
5	I	-	80	2700	S/EW	-	640	441	■	311191	-



FOCUS+ ZERO KIT S/EW

IP65 - IK06

PUISSANCE [W]	CLASSE	ENEC	CRI	KELVIN	OPTIQUE	ANGLE D'OUVERTURE	FLUX NOMINAL [lm]	FLUX RÉEL [lm]	COULEUR / FINISSAGE	CODE	PRONTO
Power LED 220-240 V 50/60 Hz											
10	I	-	80	4000	S/EW	-	1485	634	■	305509	-
10	I	-	80	3000	S/EW	-	1350	611	■	305508	
5	I	-	80	2700	S/EW	-	640	441	■	311192	-



Accessoires

DESCRIPTION	COULEUR	CODE	PRONTO
FOCUS+ ZERO - FOCUS+ ZERO KIT			
Kit de dérivation Y À 3 VOIES Ø 7-10,5 mm IP 68		310496	-
Kit de dérivation Y À 3 VOIES Ø 14-17 mm IP 68		310495	-



310495
310496

FOCUS+1



■ AN-96 / Anthracite métallisé / Poudrée

Scannez le QR-code pour recevoir les informations les plus récentes

- Projecteur LED pour installation aussi bien à l'intérieur qu'à l'extérieur, composé de :
- Boîtier en aluminium moulé sous pression et peint ISO 9227/12944 - ISO 9223 (C5)
 - Diffuseur en verre plat extra clair trempé, sérigraphié à l'intérieur
 - Joint en silicone anti vieillissement
 - Presse-étoupe à amarrage M16x1.5 pour câbles Ø 5 à Ø 10 mm
 - Versions avec driver électronique gradable 1-10 V (FOCUS+ 1 / 2 / 3). Consulter notre service des ventes
 - Driver intégré
 - Vis de fixation en acier inoxydable
 - Equerre de fixation, réglable en fonte d'aluminium injecté, peint
 - Piquet en technopolymère pour fixation au sol



Church of the blessed virgin Mary - Borgo Nuovo - Verona - Italy

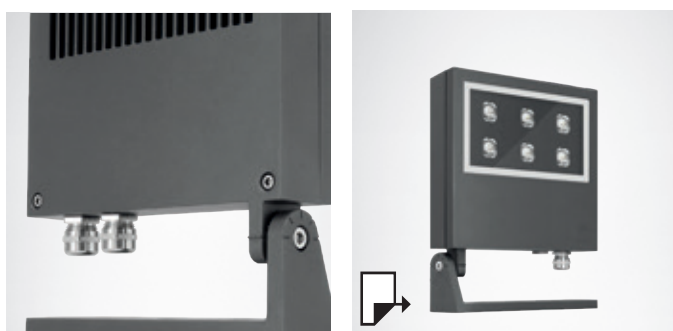

pg 321 - 325
FOCUS+ 2 - FOCUS+ 3

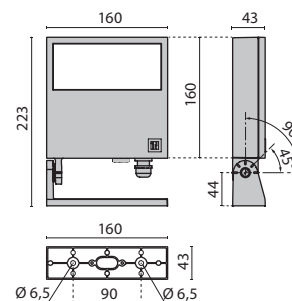

FOCUS+1 A/M

IP66 - IK06

PUISSANCE [W]	CLASSE	ENEC	CRI	KELVIN	OPTIQUE	ANGLE D'OUVERTURE	FLUX NOMINAL [lm]	FLUX REEL [lm]	COULEUR / FINISSAGE	CODE	PRONTO
Power LED 220-240 V 50/60 Hz											
18	I	✓	70	4000	A/M	10°	1880	1308	■	305098	-
18	I	✓	70	3000	A/M	10°	1680	1170	■	305097	-
Power LED - gradable DALI 220-240 V 50/60 Hz											
18	I	✓	70	4000	A/M	10°	1880	1308	■	305110	-
18	I	✓	70	3000	A/M	10°	1680	1170	■	305109	-

FOCUS+1 A/W

IP66 - IK06

PUISSANCE [W]	CLASSE	ENEC	CRI	KELVIN	OPTIQUE	ANGLE D'OUVERTURE	FLUX NOMINAL [lm]	FLUX REEL [lm]	COULEUR / FINISSAGE	CODE	PRONTO
Power LED 220-240 V 50/60 Hz											
18	I	✓	70	4000	A/W	55°	1880	1239	■	305100	-
18	I	✓	70	3000	A/W	55°	1680	1108	■	305099	-
Power LED - gradable DALI 220-240 V 50/60 Hz											
18	I	✓	70	4000	A/W	55°	1880	1239	■	305112	-
18	I	✓	70	3000	A/W	55°	1680	1108	■	305111	-

FOCUS+1 C/I

IP66 - IK06

PUISSANCE [W]	CLASSE	ENEC	CRI	KELVIN	OPTIQUE	ANGLE D'OUVERTURE	FLUX NOMINAL [lm]	FLUX REEL [lm]	COULEUR / FINISSAGE	CODE	PRONTO
Power LED 220-240 V 50/60 Hz											
18	I	✓	70	4000	C/I	17°	1880	1395	■	305486	-
18	I	✓	70	3000	C/I	17°	1680	1247	■	305485	-
Power LED - gradable DALI 220-240 V 50/60 Hz											
18	I	✓	70	4000	C/I	17°	1880	1395	■	305102	-
18	I	✓	70	3000	C/I	17°	1680	1247	■	305101	-

FOCUS+1 C/M

IP66 - IK06

PUISSANCE [W]	CLASSE	ENEC	CRI	KELVIN	OPTIQUE	ANGLE D'OUVERTURE	FLUX NOMINAL [lm]	FLUX REEL [lm]	COULEUR / FINISSAGE	CODE	PRONTO
Power LED 220-240 V 50/60 Hz											
18	I	✓	70	4000	C/M	34°	1880	1389	■	305488	-
18	I	✓	70	3000	C/M	34°	1680	1242	■	305487	-
Power LED - gradable DALI 220-240 V 50/60 Hz											
18	I	✓	70	4000	C/M	34°	1880	1389	■	305104	-
18	I	✓	70	3000	C/M	34°	1680	1242	■	305103	-

FOCUS+1 C/W

IP66 - IK06

PUISSANCE [W]	CLASSE	ENEC	CRI	KELVIN	OPTIQUE	ANGLE D'OUVERTURE	FLUX NOMINAL [lm]	FLUX REEL [lm]	COULEUR / FINISSAGE	CODE	PRONTO
Power LED 220-240 V 50/60 Hz											
18	I	✓	70	4000	C/IW	56°	1880	1320	■	305490	-
18	I	✓	70	3000	C/IW	56°	1680	1180	■	305489	-
Power LED - gradable DALI 220-240 V 50/60 Hz											
18	I	✓	70	4000	C/IW	56°	1880	1320	■	305106	-
18	I	✓	70	3000	C/IW	56°	1680	1180	■	305105	-

FOCUS+1 ELL

IP66 - IK06

PUISSANCE [W]	CLASSE	ENEC	CRI	KELVIN	OPTIQUE	ANGLE D'OUVERTURE	FLUX NOMINAL [lm]	FLUX REEL [lm]	COULEUR / FINISSAGE	CODE	PRONTO
Power LED 220-240 V 50/60 Hz											
18	I	✓	70	4000	ELL	15°x40°	1880	1462	■	305096	-
18	I	✓	70	3000	ELL	15°x40°	1680	1307	■	305095	-
Power LED - gradable DALI 220-240 V 50/60 Hz											
18	I	✓	70	4000	ELL	15°x40°	1880	1462	■	305108	-
18	I	✓	70	3000	ELL	15°x40°	1680	1307	■	305107	-

Accessoires

DESCRIPTION	COULEUR	CODE	PRONTO
FOCUS+ 1			
Piquet	■	700191	



700191





Chapel of the Holy Shroud - Turin - Italy

FOCUS+2

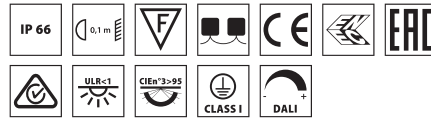

■ AN-96 / Anthracite métallisé / Poudrée

Scannez le QR-code pour recevoir les informations les plus récentes

- Projecteur LED pour installation aussi bien à l'intérieur qu'à l'extérieur, composé de :
- Boîtier en aluminium moulé sous pression et peint ISO 9227/12944 - ISO 9223 (C5)
 - Diffuseur en verre plat extra clair trempé, sérigraphié à l'intérieur
 - Joint en silicone anti vieillissement
 - Equerre de fixation, réglable en fonte d'aluminium injecté, peint
 - Vis de fixation en acier inoxydable
 - Presse-étoupe M20x1.5 pour câbles Ø 7 à Ø 12 mm (FOCUS+ 2 / 3)
 - Versions avec driver électronique gradable 1-10 V (FOCUS+ 1 / 2 / 3). Consulter notre service des ventes



Church of St. George in Braida - Verona - Italy

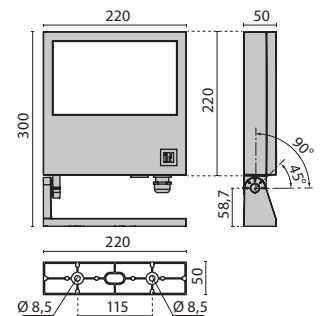

Identification et classement des optiques

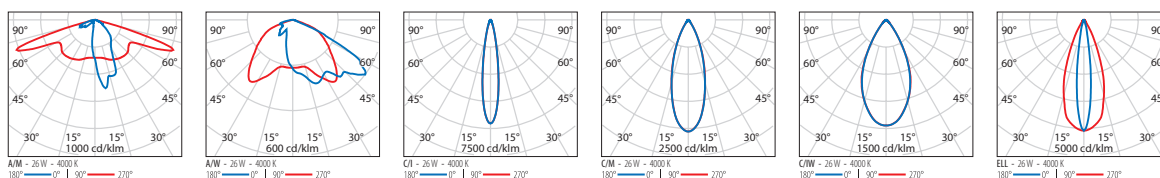

FOCUS+2 A/M

IP66 - IK09

PUISSANCE [W]	CLASSE	ENEC	CRI	KELVIN	OPTIQUE	ANGLE D'OUVERTURE	FLUX NOMINAL [lm]	FLUX RÉEL [lm]	COULEUR / FINISSAGE	CODE	PRONTO
Power LED 220-240 V 50/60 Hz											
26	I	✓	70	4000	A/M	10°	2820	2069	■	305170	-
26	I	✓	70	3000	A/M	10°	2520	1853	■	305169	-
Power LED - gradable DALI 220-240 V 50/60 Hz											
26	I	✓	70	4000	A/M	10°	2820	2069	■	305182	-
26	I	✓	70	3000	A/M	10°	2520	1853	■	305181	-



FOCUS+2 A/W

IP66 - IK09

PUISSANCE [W]	CLASSE	ENEC	CRI	KELVIN	OPTIQUE	ANGLE D'OUVERTURE	FLUX NOMINAL [lm]	FLUX RÉEL [lm]	COULEUR / FINISSAGE	CODE	PRONTO
Power LED 220-240 V 50/60 Hz											
26	I	✓	70	4000	A/W	55°	2820	2074	■	305172	-
26	I	✓	70	3000	A/W	55°	2520	1857	■	305171	-
Power LED - gradable DALI 220-240 V 50/60 Hz											
26	I	✓	70	4000	A/W	55°	2820	2074	■	305184	-
26	I	✓	70	3000	A/W	55°	2520	1857	■	305183	-



FOCUS+2 C/I

IP66 - IK09

PUISSANCE [W]	CLASSE	ENEC	CRI	KELVIN	OPTIQUE	ANGLE D'OUVERTURE	FLUX NOMINAL [lm]	FLUX RÉEL [lm]	COULEUR / FINISSAGE	CODE	PRONTO
Power LED 220-240 V 50/60 Hz											
26	I	✓	70	4000	C/I	17°	2820	2189	■	305162	-
26	I	✓	70	3000	C/I	17°	2520	1960	■	305161	-
Power LED - gradable DALI 220-240 V 50/60 Hz											
26	I	✓	70	4000	C/I	17°	2820	2189	■	305174	-
26	I	✓	70	3000	C/I	17°	2520	1960	■	305173	-



FOCUS+2 C/M

IP66 - IK09

PUISSANCE [W]	CLASSE	ENEC	CRI	KELVIN	OPTIQUE	ANGLE D'OUVERTURE	FLUX NOMINAL [lm]	FLUX RÉEL [lm]	COULEUR / FINISSAGE	CODE	PRONTO
Power LED 220-240 V 50/60 Hz											
26	I	✓	70	4000	C/M	34°	2820	2181	■	305164	-
26	I	✓	70	3000	C/M	34°	2520	1953	■	305163	-
Power LED - gradable DALI 220-240 V 50/60 Hz											
26	I	✓	70	4000	C/M	34°	2820	2181	■	305176	-
26	I	✓	70	3000	C/M	34°	2520	1953	■	305175	-



FOCUS+2 C/W

IP66 - IK09

PUISSANCE [W]	CLASSE	ENEC	CRI	KELVIN	OPTIQUE	ANGLE D'OUVERTURE	FLUX NOMINAL [lm]	FLUX RÉEL [lm]	COULEUR / FINISSAGE	CODE	PRONTO
Power LED 220-240 V 50/60 Hz											
26	I	✓	70	4000	C/W	56°	2820	2037	■	305166	-
26	I	✓	70	3000	C/W	56°	2520	1824	■	305165	-
Power LED - gradable DALI 220-240 V 50/60 Hz											
26	I	✓	70	4000	C/W	56°	2820	2037	■	305178	-
26	I	✓	70	3000	C/W	56°	2520	1824	■	305177	-



FOCUS+2 ELL

IP66 - IK09

PUISSANCE [W]	CLASSE	ENEC	CRI	KELVIN	OPTIQUE	ANGLE D'OUVERTURE	FLUX NOMINAL [lm]	FLUX RÉEL [lm]	COULEUR / FINISSAGE	CODE	PRONTO
Power LED 220-240 V 50/60 Hz											
26	I	✓	70	4000	ELL	15°x40°	2820	2292	■	305168	-
26	I	✓	70	3000	ELL	15°x40°	2520	2052	■	305167	-
Power LED - gradable DALI 220-240 V 50/60 Hz											
26	I	✓	70	4000	ELL	15°x40°	2820	2292	■	305180	-
26	I	✓	70	3000	ELL	15°x40°	2520	2052	■	305179	-



Accessoires

DESCRIPTION	COULEUR	CODE	PRONTO
FOCUS+2			
Fixation mât en aluminium peint pour mâts Ø 60 mm	■	14099896	-
Fixation mât en aluminium peint pour mâts Ø 90 mm	■	14099696	-
Bride de fixation	■	311043	-



14099896



14099696



311043

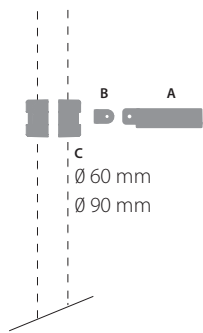

Ensemble

1A+1B+1C = 3 codes à commander

COMPOSANTS	
A	appareil
B	bride de fixation
C	fixation mât

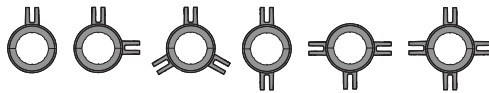



Titul residential building - Moscow - Russia

FOCUS+3

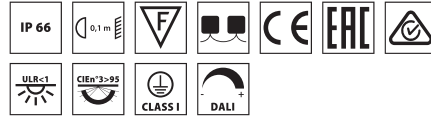

■ AN-96 / Anthracite métallisé / Poudrée

Scannez le QR-code pour recevoir les informations les plus récentes

- Projecteur LED pour installation aussi bien à l'intérieur qu'à l'extérieur, composé de :
- Boîtier en aluminium moulé sous pression et peint ISO 9227/12944 - ISO 9223 (C5)
 - Diffuseur en verre plat extra clair trempé, sérigraphié à l'intérieur
 - Joint en silicone anti vieillissement
 - Equerre de fixation, réglable en fonte d'aluminium injecté, peint
 - Vis de fixation en acier inoxydable
 - Presse-étoupe M20x1.5 pour câbles Ø 7 à Ø 12 mm (FOCUS+ 2 / 3)
 - Versions avec driver électronique gradable 1-10 V (FOCUS+ 1 / 2 / 3). Consulter notre service des ventes



Chapel of the holy shroud - Turin - Italy

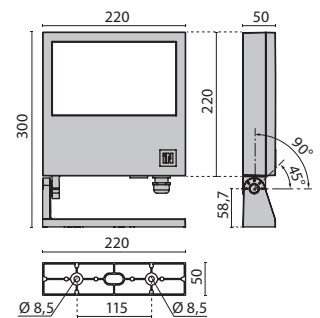

Identification et classement des optiques

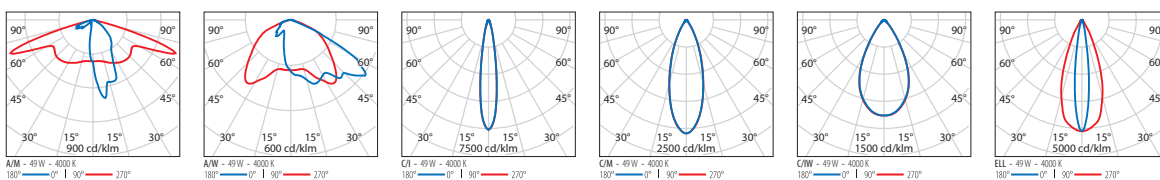

FOCUS+3 A/M

IP66 - IK09

PUISSANCE [W]	CLASSE	ENEC	CRI	KELVIN	OPTIQUE	ANGLE D'OUVERTURE	FLUX NOMINAL [lm]	FLUX RÉEL [lm]	COULEUR / FINISSAGE	CODE	PRONTO
Power LED 220-240 V 50/60 Hz											
49	I	-	70	4000	A/M	10°	5640	3807	■	305242	-
49	I	-	70	3000	A/M	10°	5040	3409	■	305241	-
Power LED - gradable DALI 220-240 V 50/60 Hz											
49	I	-	70	4000	A/M	10°	5640	3807	■	305254	-
49	I	-	70	3000	A/M	10°	5040	3409	■	305253	-



FOCUS+3 A/W

IP66 - IK09

PUISSANCE [W]	CLASSE	ENEC	CRI	KELVIN	OPTIQUE	ANGLE D'OUVERTURE	FLUX NOMINAL [lm]	FLUX RÉEL [lm]	COULEUR / FINISSAGE	CODE	PRONTO
Power LED 220-240 V 50/60 Hz											
49	I	-	70	4000	A/W	55°	5640	3820	■	305244	-
49	I	-	70	3000	A/W	55°	5040	3420	■	305243	-
Power LED - gradable DALI 220-240 V 50/60 Hz											
49	I	-	70	4000	A/W	55°	5640	3820	■	305256	-
49	I	-	70	3000	A/W	55°	5040	3420	■	305255	-



FOCUS+3 C/I

IP66 - IK09

PUISSANCE [W]	CLASSE	ENEC	CRI	KELVIN	OPTIQUE	ANGLE D'OUVERTURE	FLUX NOMINAL [lm]	FLUX RÉEL [lm]	COULEUR / FINISSAGE	CODE	PRONTO
Power LED 220-240 V 50/60 Hz											
49	I	-	70	4000	C/I	17°	5640	4199	■	305234	-
49	I	-	70	3000	C/I	17°	5040	3760	■	305233	-
Power LED - gradable DALI 220-240 V 50/60 Hz											
49	I	-	70	4000	C/I	17°	5640	4199	■	305246	-
49	I	-	70	3000	C/I	17°	5040	3760	■	305245	-



FOCUS+3 C/M

IP66 - IK09

PUISSANCE [W]	CLASSE	ENEC	CRI	KELVIN	OPTIQUE	ANGLE D'OUVERTURE	FLUX NOMINAL [lm]	FLUX RÉEL [lm]	COULEUR / FINISSAGE	CODE	PRONTO
Power LED 220-240 V 50/60 Hz											
49	I	-	70	4000	C/M	34°	5640	4114	■	305236	-
49	I	-	70	3000	C/M	34°	5040	3683	■	305235	-
Power LED - gradable DALI 220-240 V 50/60 Hz											
49	I	-	70	4000	C/M	34°	5640	4114	■	305248	-
49	I	-	70	3000	C/M	34°	5040	3683	■	305247	-



FOCUS+3 C/W

IP66 - IK09

PUISSANCE [W]	CLASSE	ENEC	CRI	KELVIN	OPTIQUE	ANGLE D'OUVERTURE	FLUX NOMINAL [lm]	FLUX RÉEL [lm]	COULEUR / FINISSAGE	CODE	PRONTO
Power LED 220-240 V 50/60 Hz											
49	I	-	70	4000	C/W	56°	5640	3852	■	305238	-
49	I	-	70	3000	C/W	56°	5040	3449	■	305237	-
Power LED - gradable DALI 220-240 V 50/60 Hz											
49	I	-	70	4000	C/W	56°	5640	3852	■	305250	-
49	I	-	70	3000	C/W	56°	5040	3449	■	305249	-



FOCUS+3 ELL

IP66 - IK09

PUISSANCE [W]	CLASSE	ENEC	CRI	KELVIN	OPTIQUE	ANGLE D'OUVERTURE	FLUX NOMINAL [lm]	FLUX RÉEL [lm]	COULEUR / FINISSAGE	CODE	PRONTO
Power LED 220-240 V 50/60 Hz											
49	I	-	70	4000	ELL	15°x40°	5640	4428	■	305240	-
49	I	-	70	3000	ELL	15°x40°	5040	3964	■	305239	-
Power LED - gradable DALI 220-240 V 50/60 Hz											
49	I	-	70	4000	ELL	15°x40°	5640	4428	■	305252	-
49	I	-	70	3000	ELL	15°x40°	5040	3964	■	305251	-



Accessoires

DESCRIPTION	COULEUR	CODE	PRONTO
FOCUS+3			
Fixation mâts en aluminium peint pour mâts Ø 60 mm	■	14099896	-
Fixation mâts en aluminium peint pour mâts Ø 90 mm	■	14099696	-
Bride de fixation	■	311043	-



14099896



14099696



311043

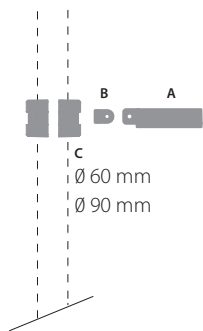

Ensemble

1A+1B+1C = 3 codes à commander

COMPOSANTS	
A	appareil
B	bride de fixation
C	fixation mâts

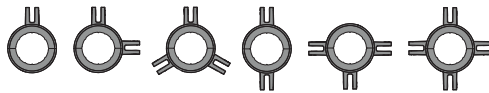

CRICKET+ 10



Cantina Valetti - Bardolino - Italy

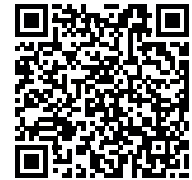

Scannez le QR-code pour recevoir les informations les plus récentes

- AN-96 / Anthracite métallisé / Poudrée
- INOX / Inox / Mat

- Série d'appareils à encastrer au sol de profondeur réduite de classe I, composés de :
- Boîtier en aluminium moulé sous pression anodisé et peint en noir
 - Groupe optique se composant de lentilles en technopolymère de transmittance élevée de la lumière
 - Joint en silicone antiviellissement à haute capacité d'élasticité
 - Diffuseur en verre plat extra clair trempé securit
 - Les versions C/EW possèdent un diffuseur en verre de sécurité trempé extra clair plat et une finition traitée à l'acide
 - Anneau de fermeture en aluminium moulé sous pression peint
 - Bague de fermeture en acier INOX AISI 316 avec une finition satinée (versions INOX)
 - Système de connexion au secteur étanche WATER STOP
 - Boîtier d'encastrement en technopolymère à commander séparément
 - Vis de fixation en acier inoxydable
 - Les encastrés de sol sont généralement soumis à des lourdes contraintes pendant leur utilisation. Afin de garantir leur bon fonctionnement et leur sécurité, il est indispensable que leur installation soit effectuée par du personnel qualifié et que les instructions de montage soient respectées
 - Les appareils ne doivent pas être installés dans des plans en déclivité ou en dessous du niveau normal du sol
 - Les versions RGBW et Tunable White doivent être alimentées avec des drivers 48V DC SELV, proposés en option. La gestion de la couleur se fait via une interface DMX
 - Le générateur de signal DMX pour les versions RGBW et Tunable White doit être commandé séparément

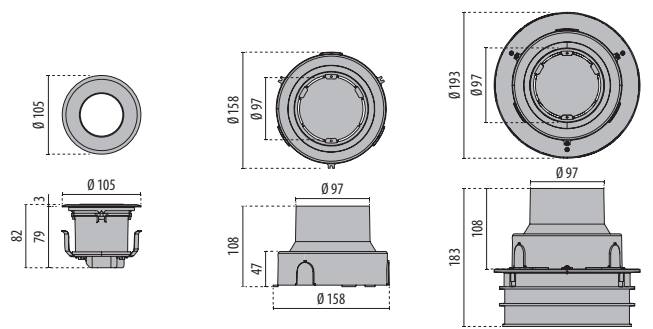

CRICKET+ 10

CRICKET+ 10
(3109879)

CRICKET+ 10 RGBW
(3113571)

Identification et classement des optiques

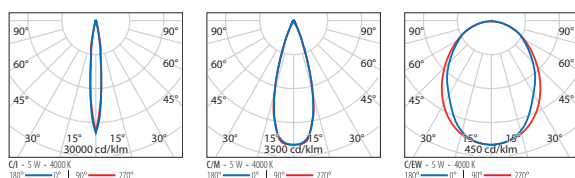

CRICKET+ 10 C/I

IP67 - IK08 - 650 °C

PUISSANCE [W]	CLASSE	ENEC	CRI	KELVIN	OPTIQUE	ANGLE D'OUVERTURE	FLUX NOMINAL [lm]	FLUX REEL [lm]	COULEUR / FINISSAGE	CODE	PRONTO
Power LED 220-240 V 50/60 Hz											
5	I	-	80	4000	C/I	-	475	446	■	3109824	
5	I	-	80	3000	C/I	-	440	415	■	3109825	
5	I	-	80	4000	C/I	-	475	446	■	3109818	-
5	I	-	80	3000	C/I	-	440	415	■	3109819	-

Versions 2700K disponibles sur le web

CRICKET+ 10 C/M

IP67 - IK08 - 650 °C

PUISSANCE [W]	CLASSE	ENEC	CRI	KELVIN	OPTIQUE	ANGLE D'OUVERTURE	FLUX NOMINAL [lm]	FLUX REEL [lm]	COULEUR / FINISSAGE	CODE	PRONTO
Power LED 220-240 V 50/60 Hz											
5	I	-	80	4000	C/M	-	475	436	■	3109822	
5	I	-	80	3000	C/M	-	440	406	■	3109823	
5	I	-	80	4000	C/M	-	475	436	■	3109816	-
5	I	-	80	3000	C/M	-	440	406	■	3109817	-

Versions 2700K disponibles sur le web

CRICKET+ 10 RGBW C/M

IP67 - IK08 - 650 °C

PUISSANCE [W]	CLASSE	ENEC	CRI	KELVIN	OPTIQUE	ANGLE D'OUVERTURE	FLUX NOMINAL [lm]	FLUX REEL [lm]	COULEUR / FINISSAGE	CODE	PRONTO
RGBW LED											
3.5	III	-	80	rgbw 4000	C/M	30°	130	100	■	3112274	-
3.5	III	-	80	rgbw 4000	C/M	30°	130	100	■	3112273	-

Versions 2700K disponibles sur le web

CRICKET+ 10 TW C/M

IP67 - IK08 - 650 °C

PUISSANCE [W]	CLASSE	ENEC	CRI	KELVIN	OPTIQUE	ANGLE D'OUVERTURE	FLUX NOMINAL [lm]	FLUX REEL [lm]	COULEUR / FINISSAGE	CODE	PRONTO
TunableWhite Power LED											
6	III	-	80	tw 2700-5700	C/M	30°	440	310	■	3112277	-
6	III	-	80	tw 2700-5700	C/M	30°	440	310	■	3112276	-

Versions 2700K disponibles sur le web

CRICKET+ 10 C/EW

IP67 - IK08 - 650 °C

PUISSANCE [W]	CLASSE	ENEC	CRI	KELVIN	OPTIQUE	ANGLE D'OUVERTURE	FLUX NOMINAL [lm]	FLUX REEL [lm]	COULEUR / FINISSAGE	CODE	PRONTO
Power LED 220-240 V 50/60 Hz											
5	I	-	80	4000	C/EW	-	475	278	■	3109820	-
5	I	-	80	3000	C/EW	-	440	130	■	3109821	-
5	I	-	80	4000	C/EW	-	475	142	■	3109814	-
5	I	-	80	3000	C/EW	-	440	130	■	3109815	-

Versions 2700K disponibles sur le web

Boitiers d'alimentation

DESCRIPTION	COULEUR	CODE	PRONTO
CRICKET+ 10 RGBW / CRICKET+ 10 TW			
Kit driver - CV 500 W - 48 V		310951	-
Kit driver - CV 100 W - 48 V		310950	-
Controller DMX touch white		3117844	-
Controller DMX touch black		3117845	-



310951



310950

Accessoires obligatoires

DESCRIPTION	COULEUR	CODE	PRONTO
CRICKET+ 10			
Boîtier d'encastrement		3109879	
CRICKET+ 10 RGBW			
Boîtier d'encastrement CRICKET+ 10 RGBW/TW		3113571	-

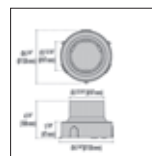

3109879

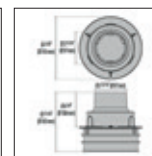

3113571

CRICKET+ 10 MARINE



■ BR-10 / Laiton naturel / Brillant



Scannez le QR-code pour recevoir les informations les plus récentes

Série d'appareils à encastrer au sol de profondeur réduite de classe I, composés de :

- Boîtier en aluminium moulé sous pression anodisé et peint en noir
- Groupe optique se composant de lentilles en technopolymère de transmittance élevée de la lumière
- Joint en silicone antiviellissement à haute capacité d'élasticité
- Diffuseur en verre plat extra clair trempé securit
- Les versions C/EW possèdent un diffuseur en verre de sécurité trempé extra clair plat et une finition traitée à l'acide
- Bague de fermeture en bronze marin avec une finition brillante ISO 9223 (CX)
- Système de connexion au secteur étanche WATER STOP
- Boîtier d'encastrement en technopolymère à commander séparément
- Vis de fixation en acier inoxydable
- Les encastrés de sol sont généralement soumis à des lourdes contraintes pendant leur utilisation. Afin de garantir leur bon fonctionnement et leur sécurité, il est indispensable que leur installation soit effectuée par du personnel qualifié et que les instructions de montage soient respectées
- Les appareils ne doivent pas être installés dans des plans en déclivité ou en dessous du niveau normal du sol
- Les versions RGBW et Tunable White doivent être alimentées avec des drivers 48V DC SELV, proposés en option. La gestion de la couleur se fait via une interface DMX
- Le générateur de signal DMX pour les versions RGBW et Tunable White doit être commandé séparément

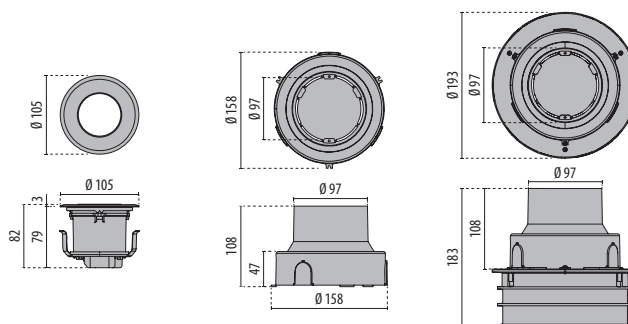

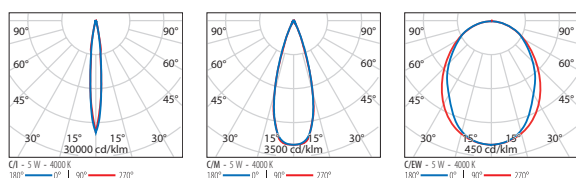

CRICKET+ 10 MARINE (3109879) CRICKET+ 10 MARINE (3113571)

Identification et classement des optiques



CRICKET+ 10 C/I MARINE

IP67 - IK08 - 650 °C



PUISSANCE [W]	CLASSE	ENEC	CRI	KELVIN	OPTIQUE	ANGLE D'OUVERTURE	FLUX NOMINAL [lm]	FLUX RÉEL [lm]	COULEUR / FINISSAGE	CODE	PRONTO
Power LED 220-240 V 50/60 Hz											
5	I	-	80	4000	C/I	-	475	446		3109830	-
5	I	-	80	3000	C/I	-	440	415		3109831	-

Versions 2700K disponibles sur le web



CRICKET+ 10 C/M MARINE

IP67 - IK08 - 650 °C

PUISSANCE [W]	CLASSE	ENEC	CRI	KELVIN	OPTIQUE	ANGLE D'OUVERTURE	FLUX NOMINAL [lm]	FLUX RÉEL [lm]	COULEUR / FINISSAGE	CODE	PRONTO
Power LED 220-240 V 50/60 Hz											
5	I	-	80	4000	C/M	-	475	436		3109828	-
5	I	-	80	3000	C/M	-	440	406		3109829	-

Versions 2700K disponibles sur le web

CRICKET+ 10 RGBW C/M MARINE

IP67 - IK08 - 650 °C

PUISSANCE [W]	CLASSE	ENEC	CRI	KELVIN	OPTIQUE	ANGLE D'OUVERTURE	FLUX NOMINAL [lm]	FLUX RÉEL [lm]	COULEUR / FINISSAGE	CODE	PRONTO
RGBW LED											
3.5	III	-	80	rgbw 4000	C/M	30°	130	100		3112275	-

Versions 2700K disponibles sur le web



CRICKET+ 10 TW C/M MARINE

IP67 - IK08 - 650 °C

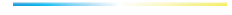

PUISSANCE [W]	CLASSE	ENEC	CRI	KELVIN	OPTIQUE	ANGLE D'OUVERTURE	FLUX NOMINAL [lm]	FLUX RÉEL [lm]	COULEUR / FINISSAGE	CODE	PRONTO
TunableWhite Power LED											
6	III	-	80	tw 2700-5700	C/M	30°	440	310		3112282	-

Versions 2700K disponibles sur le web



CRICKET+ 10 C/EW MARINE

IP67 - IK08 - 650 °C

PUISSANCE [W]	CLASSE	ENEC	CRI	KELVIN	OPTIQUE	ANGLE D'OUVERTURE	FLUX NOMINAL [lm]	FLUX RÉEL [lm]	COULEUR / FINISSAGE	CODE	PRONTO
Power LED 220-240 V 50/60 Hz											
5	I	-	80	4000	C/EW	-	475	142		3109826	-
5	I	-	80	3000	C/EW	-	440	132		3109827	-

Versions 2700K disponibles sur le web



Boîtiers d'alimentation

DESCRIPTION	COULEUR	CODE	PRONTO
CRICKET+ 10 MARINE RGBW / CRICKET+ 10 MARINE TW			
Kit driver - CV 100 W - 48 V		310950	-
Kit driver - CV 500 W - 48 V		310951	-
Controller DMX touch white		3117844	-
Controller DMX touch black		3117845	-



310950



310951

Accessoires obligatoires

DESCRIPTION	COULEUR	CODE	PRONTO
CRICKET+ 10 MARINE			
Boîtier d'encastrement CRICKET+ 10 MARINE		3109879	-
CRICKET+ 10 MARINE RGBW / CRICKET+ 10 MARINE TW			
Boîtier d'encastrement CRICKET+ 10 MARINE RGBW/TW		3113571	-

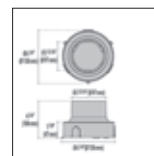

3109879

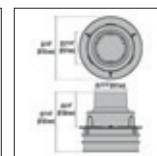

3113571

CRICKET+ 15



Hotel Don Carlos - Márbella - Spain

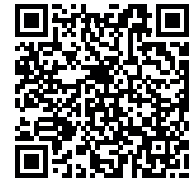

Scannez le QR-code pour recevoir les informations les plus récentes

- AN-96 / Anthracite métallisé / Poudrée
- INOX / Inox / Mat

- Série d'appareils à encastrer au sol de profondeur réduite de classe I, composés de :
- Boîtier en aluminium moulé sous pression anodisé et peint en noir
 - Dissipateur thermique en aluminium
 - Groupe optique se composant de lentilles en technopolymère de transmittance élevée de la lumière
 - Joint en silicone anti-vieillessement à haute capacité d'élasticité
 - Diffuseur en verre plat extra clair trempé securit
 - Anneau de fermeture en aluminium moulé sous pression peint
 - Version INOX avec anneau de fermeture en fonte d'aluminium recouvert d'une collerette en acier INOX AISI 316
 - Système de connexion au secteur étanche WATER STOP
 - Un boîtier d'encastrement en technopolymère, muni de barres de renfort pour assurer le passage de véhicules et conçu pour favoriser l'écoulement de l'eau par un système WATER DRAIN, est proposé comme accessoire
 - Vis de fixation en acier inoxydable
 - Les encastrés de sol sont généralement soumis à des lourdes contraintes pendant leur utilisation. Afin de garantir leur bon fonctionnement et leur sécurité, il est indispensable que leur installation soit effectuée par du personnel qualifié et que les instructions de montage soient respectées
 - Les appareils ne doivent pas être installés dans des plans en déclivité ou en dessous du niveau normal du sol

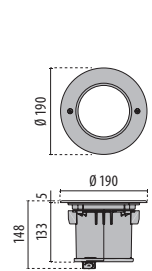
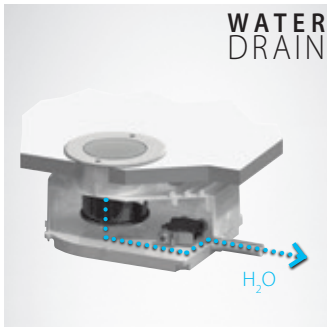

CRICKET+ 15

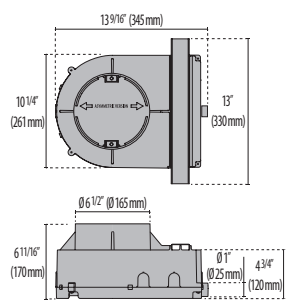

CRICKET+ 15
(3111136)

Identification et classement des optiques

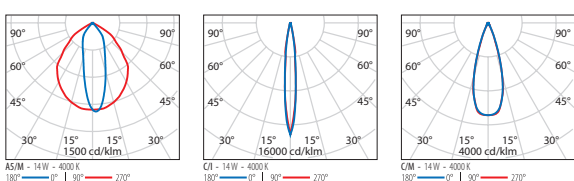

CRICKET+ 15 A/M

IP67 - IK09 - 650 °C

PUISSANCE [W]	CLASSE	ENEC	CRI	KELVIN	OPTIQUE	ANGLE D'OUVERTURE	FLUX NOMINAL [lm]	FLUX RÉEL [lm]	COULEUR / FINISSAGE	CODE	PRONTO
Power LED 220-240 V 50/60 Hz											
14	I	-	80	4000	A5/M	-	1403	717	■	3108365	-
14	I	-	80	3000	A5/M	-	1300	671	■	3108366	-
14	I	-	80	4000	A5/M	-	1403	717	■	3108359	-
14	I	-	80	3000	A5/M	-	1300	671	■	3108360	-

Versions 2700K disponibles sur le web



CRICKET+ 15 C/I

IP67 - IK09 - 650 °C

PUISSANCE [W]	CLASSE	ENEC	CRI	KELVIN	OPTIQUE	ANGLE D'OUVERTURE	FLUX NOMINAL [lm]	FLUX RÉEL [lm]	COULEUR / FINISSAGE	CODE	PRONTO
Power LED 220-240 V 50/60 Hz											
14	I	-	80	4000	C/I	-	1403	1069	■	3108369	-
14	I	-	80	3000	C/I	-	1300	1000	■	3108370	-
14	I	-	80	4000	C/I	-	1403	1069	■	3108363	-
14	I	-	80	3000	C/I	-	1300	1000	■	3108364	-

Versions 2700K disponibles sur le web

CRICKET+ 15 C/M

IP67 - IK09 - 650 °C

PUISSANCE [W]	CLASSE	ENEC	CRI	KELVIN	OPTIQUE	ANGLE D'OUVERTURE	FLUX NOMINAL [lm]	FLUX RÉEL [lm]	COULEUR / FINISSAGE	CODE	PRONTO
Power LED 220-240 V 50/60 Hz											
14	I	-	80	4000	C/M	-	1403	1203	■	3108367	-
14	I	-	80	3000	C/M	-	1300	1125	■	3108368	-
14	I	-	80	4000	C/M	-	1403	1203	■	3108361	-
14	I	-	80	3000	C/M	-	1300	1125	■	3108362	-

Versions 2700K disponibles sur le web

Accessoires obligatoires

DESCRIPTION	COULEUR	CODE	PRONTO
CRICKET+ 15			
Boîtier d'encastrement		3111136	-

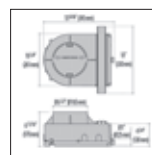

3111136

CRICKET+ 20



St. Sauveur-le-Vicomte Castle - France

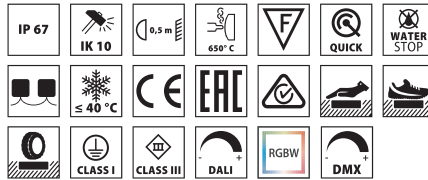

- AN-96 / Anthracite métallisé / Poudrée
- INOX / Inox / Mat



Scannez le QR-code pour recevoir les informations les plus récentes

Série d'appareils à encastrer au sol de profondeur réduite de classe I, composés de :

- Boîtier en aluminium moulé sous pression anodisé et peint en noir
- Groupe optique se composant de lentilles en technopolymère de transmittance élevée de la lumière
- Dissipateur thermique en aluminium
- Joint en silicone antivieillessement à haute capacité d'élasticité
- Diffuseur en verre plat extra clair trempé securit
- Anneau de fermeture en aluminium moulé sous pression peint
- Version INOX avec anneau de fermeture en fonte d'aluminium recouvert d'une collerette en acier INOX AISI 316
- Système de connexion au secteur étanche WATER STOP
- Vis de fixation en acier inoxydable
- Boîtier d'encastrement en technopolymère à commander séparément
- Les encastrés de sol sont généralement soumis à des lourdes contraintes pendant leur utilisation. Afin de garantir leur bon fonctionnement et leur sécurité, il est indispensable que leur installation soit effectuée par du personnel qualifié et que les instructions de montage soient respectées
- Les appareils ne doivent pas être installés dans des plans en déclivité ou en dessous du niveau normal du sol
- Versions disponibles avec driver ON-OFF et gradables DALI
- Pour les versions RGBW contacter l'usine
- Les versions RGBW doivent être alimentées à 48V DC avec des drivers SELV, proposés en option. La gestion de la couleur est avec une interface DMX
- Générateur de signal DMX pour les versions RGBW à commander séparément

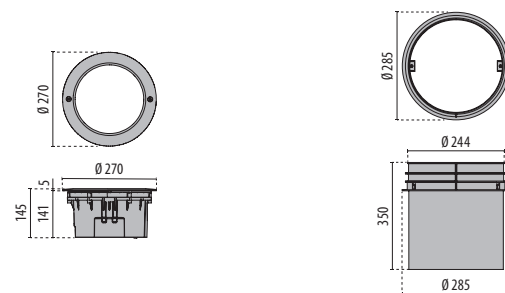

CRICKET+ 20

CRICKET+ 20
(3111135)

Identification et classement des optiques

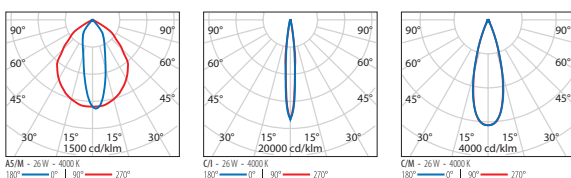

CRICKET+ 20 A/M

IP67 - IK10 - 650 °C

PUISSANCE [W]	CLASSE	ENEC	CRI	KELVIN	OPTIQUE	ANGLE D'OUVERTURE	FLUX NOMINAL [lm]	FLUX REEL [lm]	COULEUR / FINISSAGE	CODE	PRONTO
Power LED 220-240 V 50/60 Hz											
26	I	-	80	4000	A5/M	-	2940	1916	■	3108377	-
26	I	-	80	3000	A5/M	-	2724	1793	■	3108378	-
26	I	-	80	4000	A5/M	-	2940	1916	■	3108371	-
26	I	-	80	3000	A5/M	-	2724	1793	■	3108372	-

Power LED - gradable DALI 220-240 V 50/60 Hz

26	I	-	80	4000	A5/M	-	2940	1916	■	3108389	-
26	I	-	80	3000	A5/M	-	2724	1793	■	3108390	-
26	I	-	80	4000	A5/M	-	2940	1916	■	3108383	-
26	I	-	80	3000	A5/M	-	2724	1793	■	3108384	-

Versions 2700K disponibles sur le web

CRICKET+ 20 C/I

IP67 - IK10 - 650 °C

PUISSANCE [W]	CLASSE	ENEC	CRI	KELVIN	OPTIQUE	ANGLE D'OUVERTURE	FLUX NOMINAL [lm]	FLUX REEL [lm]	COULEUR / FINISSAGE	CODE	PRONTO
Power LED 220-240 V 50/60 Hz											
26	I	-	80	4000	C/I	-	2940	2326	■	3108381	-
26	I	-	80	3000	C/I	-	2724	2177	■	3108382	-
26	I	-	80	4000	C/I	-	2940	2326	■	3108375	-
26	I	-	80	3000	C/I	-	2724	2177	■	3108376	-

Power LED - gradable DALI 220-240 V 50/60 Hz

26	I	-	80	4000	C/I	-	2940	2326	■	3108393	-
26	I	-	80	3000	C/I	-	2724	2177	■	3108394	-
26	I	-	80	4000	C/I	-	2940	2326	■	3108387	-
26	I	-	80	3000	C/I	-	2724	2177	■	3108388	-

Versions 2700K disponibles sur le web

CRICKET+ 20 C/M

IP67 - IK10 - 650 °C

PUISSANCE [W]	CLASSE	ENEC	CRI	KELVIN	OPTIQUE	ANGLE D'OUVERTURE	FLUX NOMINAL [lm]	FLUX REEL [lm]	COULEUR / FINISSAGE	CODE	PRONTO
Power LED 220-240 V 50/60 Hz											
26	I	-	80	4000	C/M	-	2940	2536	■	3108379	-
26	I	-	80	3000	C/M	-	2794	2373	■	3108380	-
26	I	-	80	4000	C/M	-	2940	2536	■	3108373	-
26	I	-	80	3000	C/M	-	2794	2373	■	3108374	-

Power LED - gradable DALI 220-240 V 50/60 Hz

26	I	-	80	4000	C/M	-	2940	2536	■	3108391	-
26	I	-	80	3000	C/M	-	2794	2373	■	3108392	-
26	I	-	80	4000	C/M	-	2940	2536	■	3108385	-
26	I	-	80	3000	C/M	-	2794	2373	■	3108386	-

Versions 2700K disponibles sur le web

CRICKET+ 20 RGBW C/M

IP67 - IK10 - 650 °C

PUISSANCE [W]	CLASSE	ENEC	CRI	KELVIN	OPTIQUE	ANGLE D'OUVERTURE	FLUX NOMINAL [lm]	FLUX REEL [lm]	COULEUR / FINISSAGE	CODE	PRONTO
RGBW LED											
16.5	III	-	80	rgbw 4000	C/M	30°	1150	538	■	3112199	-
16.5	III	-	80	rgbw 4000	C/M	30°	1150	538	■	3112198	-

Versions 2700K disponibles sur le web

Boitiers d'alimentation

DESCRIPTION	COULEUR	CODE	PRONTO
CRICKET+ 20 RGBW			
Kit driver - CV 100 W - 48 V		310950	-
Kit driver - CV 500 W - 48 V		310951	-
Controller DMX touch white		3117844	-
Controller DMX touch black		3117845	-



310950



310951

Accessoires obligatoires

DESCRIPTION	COULEUR	CODE	PRONTO
CRICKET+ 20			
Boîtier d'encastrement		3111135	-

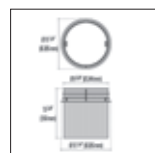

3111135



STEEL SQUARE



Restaurant burg landshut - Bernkastel-Kues - Germany



■ INOX / Inox / Brillant



Scannez le QR-code pour recevoir les informations les plus récentes

Série d'appareils à encastrer au sol de profondeur réduite de classe I, composés de :

- Boîtier en aluminium moulé sous pression anodisé et peint en noir
- Diffuseur en verre plat trempé extra-clair de 12 mm d'épaisseur
- Compartiment optique séparé du compartiment d'alimentation pour un meilleur contrôle thermique
- Joint en silicone anti vieillissement
- Anneau en microfusion d'acier inox
- Système de connexion au secteur étanche WATER STOP
- Driver intégré
- Vis de fixation en acier inoxydable
- Boîtier d'encastrement à commander séparément
- Boîtier d'encastrement en technopolymère conçu pour favoriser l'évacuation de l'eau par système WATER DRAIN. De plus, le boîtier d'encastrement est doté d'un couvercle amovible avec niveau à bulles intégré afin de faciliter son installation
- Les profils extrudés sur lesquels sont installées les LED peuvent avoir une orientation indépendante (+/- 10°)

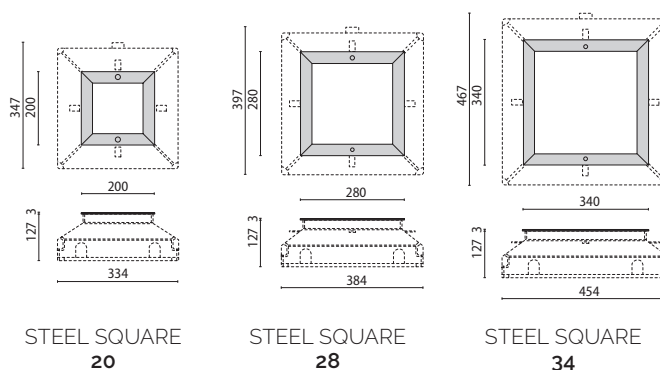
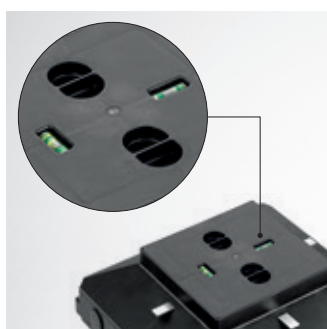
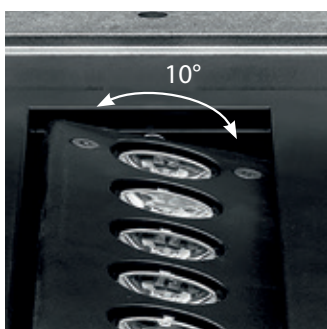

Identification et classement des optiques

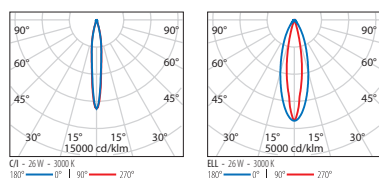

STEEL SQUARE 20 - 6 LED I 8°

IP67 - IK10

PUISSANCE (W)	CLASSE	ENEC	CRI	KELVIN	OPTIQUE	ANGLE D'OUVERTURE	FLUX NOMINAL (lm)	FLUX REEL (lm)	COULEUR / FINISSAGE	CODE	PRONTO
Power LED 220-240 V 50/60 Hz											
6.6	I	-	80	3000	C/I	8°	510	346		301463	-



STEEL SQUARE 20 - 6 LED ELL 10°X45°

IP67 - IK10

PUISSANCE (W)	CLASSE	ENEC	CRI	KELVIN	OPTIQUE	ANGLE D'OUVERTURE	FLUX NOMINAL (lm)	FLUX REEL (lm)	COULEUR / FINISSAGE	CODE	PRONTO
Power LED 220-240 V 50/60 Hz											
6.6	I	-	80	3000	ELL	10°x45°	510	278		301469	-

STEEL SQUARE 28 - 18 LED I 8°

IP67 - IK10

PUISSANCE (W)	CLASSE	ENEC	CRI	KELVIN	OPTIQUE	ANGLE D'OUVERTURE	FLUX NOMINAL (lm)	FLUX REEL (lm)	COULEUR / FINISSAGE	CODE	PRONTO
Power LED 220-240 V 50/60 Hz											
20	I	-	80	3000	C/I	8°	1530	1056		301484	-



STEEL SQUARE 28 - 18 LED ELL 10°X45°

IP67 - IK10

PUISSANCE (W)	CLASSE	ENEC	CRI	KELVIN	OPTIQUE	ANGLE D'OUVERTURE	FLUX NOMINAL (lm)	FLUX REEL (lm)	COULEUR / FINISSAGE	CODE	PRONTO
Power LED 220-240 V 50/60 Hz											
20	I	-	80	3000	ELL	10°x45°	1530	852		301490	-

STEEL SQUARE 34 - 24 LED I 8°

IP67 - IK10

PUISSANCE (W)	CLASSE	ENEC	CRI	KELVIN	OPTIQUE	ANGLE D'OUVERTURE	FLUX NOMINAL (lm)	FLUX REEL (lm)	COULEUR / FINISSAGE	CODE	PRONTO
Power LED 220-240 V 50/60 Hz											
26	I	-	80	3000	C/I	8°	2040	1357		301503	-



STEEL SQUARE 34 - 24 LED ELL 10°X45°

IP67 - IK10

PUISSANCE (W)	CLASSE	ENEC	CRI	KELVIN	OPTIQUE	ANGLE D'OUVERTURE	FLUX NOMINAL (lm)	FLUX REEL (lm)	COULEUR / FINISSAGE	CODE	PRONTO
Power LED 220-240 V 50/60 Hz											
26	I	-	80	3000	ELL	10°x45°	2040	1087		301509	-

Accessoires

DESCRIPTION	COULEUR	CODE	PRONTO
STEEL SQUARE			
Boîtier d'encastrement Steel Square 20		310369	-
Boîtier d'encastrement Steel Square 28		310374	-
Boîtier d'encastrement Steel Square 34		310379	-



310369



310374



310379



Ensemble	
1A+1B = 2 codes à commander	
composants	
A	structure câblée
B	boîtier d'encastrement

NOTTURNO

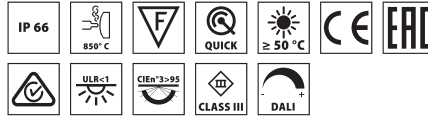

■ GR-11 / Gris anodisé / Mat

Scannez le QR-code pour recevoir les informations les plus récentes

Série de luminaires muraux LED linéaires, pour intérieur et extérieur, composés de :

- Corps en aluminium extrudé anodisé
- Diffuseur en verre trempé et sérigraphié
- Têtes en Acier Inox AISI 304
- Dissipateur thermique en aluminium
- Les supports appropriés pour l'installation du produit sont disponibles en accessoires
- Versions disponibles avec driver ON-OFF et gradables DALI



Church of St. George in Braida - Verona - Italy

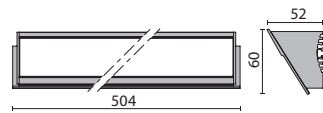

NOTTURNO
500

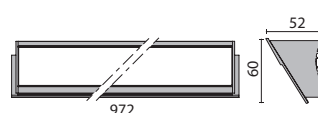

NOTTURNO
1000

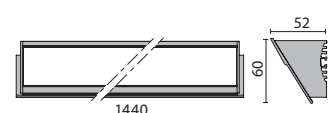

NOTTURNO
1500

Identification et classement des optiques

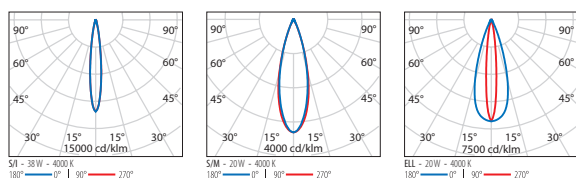

NOTTURNO 500

IP66 - IK07

PUISSANCE [W]	CLASSE	ENEC	CRI	KELVIN	OPTIQUE	ANGLE D'OUVERTURE	FLUX NOMINAL [lm]	FLUX RÉEL [lm]	COULEUR / FINISSAGE	LONGUEUR [mm]	CODE	PRONTO
Power LED												
20	III	-	80	4000	S/I	-	2016	1623	■	504	304899	-
20	III	-	80	4000	S/M	-	2016	1609	■	504	304900	-
20	III	-	80	4000	ELL	13°x36°	2016	1606	■	504	304901	-
20	III	-	80	3000	S/I	-	2016	1623	■	504	304896	-
20	III	-	80	3000	S/M	-	2016	1609	■	504	304897	-
20	III	-	80	3000	ELL	13°x36°	2016	1606	■	504	304898	-
Power LED DALI												
20	III	-	80	4000	S/I	12°	2016	1623	■	504	3107538	-
20	III	-	80	4000	S/M	30°	2016	1609	■	504	3107539	-
20	III	-	80	4000	ELL	13°x36°	2016	1606	■	504	3107540	-
20	III	-	80	3000	S/I	12°	2016	1623	■	504	3107534	-
20	III	-	80	3000	S/M	30°	2016	1609	■	504	3107535	-
20	III	-	80	3000	ELL	13°x36°	2016	1606	■	504	3107536	-



NOTTURNO 1000

IP66 - IK07

PUISSANCE [W]	CLASSE	ENEC	CRI	KELVIN	OPTIQUE	ANGLE D'OUVERTURE	FLUX NOMINAL [lm]	FLUX RÉEL [lm]	COULEUR / FINISSAGE	LONGUEUR [mm]	CODE	PRONTO
Power LED												
38	III	-	80	4000	S/I	-	4032	3122	■	972	304911	-
38	III	-	80	4000	S/M	-	4032	3095	■	972	304912	-
38	III	-	80	4000	ELL	13°x36°	4032	3088	■	972	304913	-
38	III	-	80	3000	S/I	-	4032	3122	■	972	304908	-
38	III	-	80	3000	S/M	-	4032	3095	■	972	304909	-
38	III	-	80	3000	ELL	13°x36°	4032	3088	■	972	304910	-

NOTTURNO 1500

IP66 - IK07

PUISSANCE [W]	CLASSE	ENEC	CRI	KELVIN	OPTIQUE	ANGLE D'OUVERTURE	FLUX NOMINAL [lm]	FLUX RÉEL [lm]	COULEUR / FINISSAGE	LONGUEUR [mm]	CODE	PRONTO
Power LED												
54	III	-	80	4000	S/I	-	6064	4621	■	1440	304923	-
54	III	-	80	4000	S/M	-	6064	4581	■	1440	304924	-
54	III	-	80	4000	ELL	13°x36°	6064	4571	■	1440	304925	-
54	III	-	80	3000	S/I	-	6064	4621	■	1440	304920	-
54	III	-	80	3000	S/M	-	6064	4581	■	1440	304921	-
54	III	-	80	3000	ELL	13°x36°	6064	4571	■	1440	304922	-

Boîtiers d'alimentation

DESCRIPTION	COULEUR	CODE	PRONTO
NOTTURNO			
Boîtier d'alimentation L500	■	310542	-
Boîtier d'alimentation L1000/1500	■	310543	-
NOTTURNO - DALI			
Boîtier d'alimentation DALI IN L500	■	3107574	-
Boîtier d'alimentation DALI IN / OUT L500	■	3107575	-

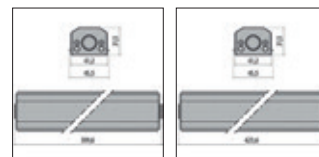

310542
3107574
3107575

310543

Accessoires obligatoires

DESCRIPTION	COULEUR	CODE	PRONTO
NOTTURNO			
Console NOTTURNO (nr. 2)	■	310523	-
Support (nr. 2)	■	310524	-
Console télescopique NOTTURNO (nr. 2)	■	310978	-
Bride au sol NOTTURNO (nr. 2)	■	310981	-

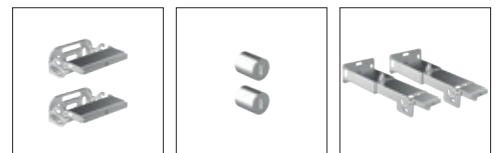

310523

310524

310978

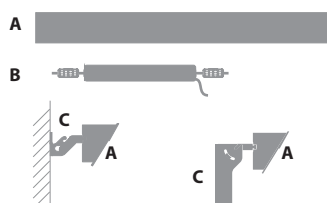

Ensemble	
1A+1B+1C = 3 codes à commander	
COMPOSANTS	
A	appareil
B	boîtier d'alimentation
C	console



310981



Maffei Palace - Verona - Italy

OMBRA

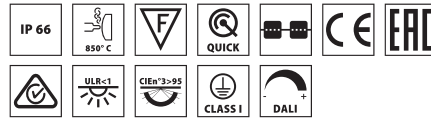

Scannez le QR-code pour recevoir les informations les plus récentes

■ GR-11 / Gris anodisé / Mat

Série de luminaires muraux LED linéaires, pour intérieur et extérieur, composés de :

- Corps en aluminium extrudé anodisé
- Diffuseur en verre trempé et sérigraphié
- Têtes en Acier Inox AISI 304
- Joint en silicone anti vieillissement
- Dissipateur thermique en aluminium
- Vis de fixation en acier inoxydable
- Les supports appropriés pour l'installation du produit sont disponibles en accessoires
- Driver intégré
- Versions disponibles avec driver ON-OFF et gradables DALI



Casa Bau - Tortosa - Spain

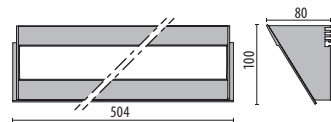

OMBRA
500

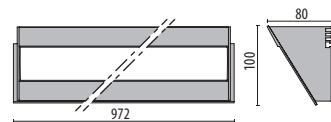

OMBRA
1000

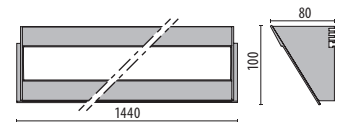

OMBRA
1500

Identification et classement des optiques

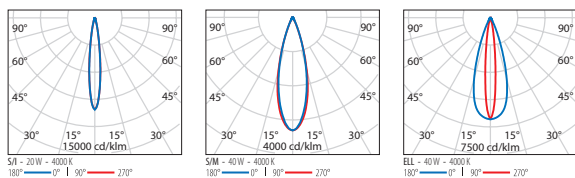

OMBRA 500

IP66 - IK07 - 850 °C

PUISSANCE [W]	CLASSE	ENEC	CRI	KELVIN	OPTIQUE	ANGLE D'OUVERTURE	FLUX NOMINAL [lm]	FLUX RÉEL [lm]	COULEUR / FINISSAGE	LONGUEUR [mm]	CODE	PRONTO
Power LED 220-240 V 50/60 Hz												
20	I	-	80	4000	S/I	-	2016	1623	■	504	304935	-
20	I	-	80	4000	S/M	-	2016	1609	■	504	304936	-
20	I	-	80	4000	ELL	-	2016	1606	■	504	304937	-
20	I	-	80	3000	S/I	-	2016	1623	■	504	304932	-
20	I	-	80	3000	S/M	-	2016	1609	■	504	304933	-
20	I	-	80	3000	ELL	-	2016	1606	■	504	304934	-
Power LED - gradable DALI 220-240 V 50/60 Hz												
20	I	-	80	4000	S/I	12°	2016	1623	■	504	3107544	-
20	I	-	80	4000	S/M	30°	2016	1609	■	504	3107545	-
20	I	-	80	4000	ELL	13°x36°	2016	1606	■	504	3107546	-
20	I	-	80	3000	S/I	12°	2016	1623	■	504	3107541	-
20	I	-	80	3000	S/M	30°	2016	1609	■	504	3107542	-
20	I	-	80	3000	ELL	13°x36°	2016	1606	■	504	3107543	-



OMBRA 500 CL

IP66 - IK07 - 850 °C

PUISSANCE [W]	CLASSE	ENEC	CRI	KELVIN	OPTIQUE	ANGLE D'OUVERTURE	FLUX NOMINAL [lm]	FLUX RÉEL [lm]	COULEUR / FINISSAGE	LONGUEUR [mm]	CODE	PRONTO
Power LED 220-240 V 50/60 Hz												
20	I	-	80	4000	S/I	-	2016	1623	■	504	305834	-
20	I	-	80	4000	S/M	-	2016	1609	■	504	305835	-
20	I	-	80	4000	ELL	-	2016	1606	■	504	305836	-
20	I	-	80	3000	S/I	-	2016	1623	■	504	305831	-
20	I	-	80	3000	S/M	-	2016	1609	■	504	305832	-
20	I	-	80	3000	ELL	-	2016	1606	■	504	305833	-
Power LED - gradable DALI 220-240 V 50/60 Hz												
20	I	-	80	4000	S/I	12°	2016	1623	■	504	3107550	-
20	I	-	80	4000	S/M	30°	2016	1609	■	504	3107551	-
20	I	-	80	4000	ELL	13°x36°	2016	1606	■	504	3107552	-
20	I	-	80	3000	S/I	12°	2016	1623	■	504	3107547	-
20	I	-	80	3000	S/M	30°	2016	1609	■	504	3107548	-
20	I	-	80	3000	ELL	13°x36°	2016	1606	■	504	3107549	-

OMBRA 1000

IP66 - IK07 - 850 °C





PUISSANCE [W]	CLASSE	ENEC	CRI	KELVIN	OPTIQUE	ANGLE D'OUVERTURE	FLUX NOMINAL [lm]	FLUX RÉEL [lm]	COULEUR / FINISSAGE	LONGUEUR [mm]	CODE	PRONTO
Power LED 220-240 V 50/60 Hz												
38	I	-	80	4000	S/I	-	4032	3122	■	972	304947	-
38	I	-	80	4000	S/M	-	4032	3095	■	972	304948	-
38	I	-	80	4000	ELL	-	4032	3088	■	972	304949	-
38	I	-	80	3000	S/I	-	4032	3122	■	972	304944	-
38	I	-	80	3000	S/M	-	4032	3095	■	972	304945	-
38	I	-	80	3000	ELL	-	4032	3088	■	972	304946	-

OMBRA 1500

IP66 - IK07 - 850 °C

PUISSANCE [W]	CLASSE	ENEC	CRI	KELVIN	OPTIQUE	ANGLE D'OUVERTURE	FLUX NOMINAL [lm]	FLUX RÉEL [lm]	COULEUR / FINISSAGE	LONGUEUR [mm]	CODE	PRONTO
Power LED 220-240 V 50/60 Hz												
54	I	-	80	4000	S/I	-	6064	4621	■	1440	304959	-
54	I	-	80	4000	S/M	-	6064	4581	■	1440	304960	-
54	I	-	80	4000	ELL	-	6064	4571	■	1440	304961	-
54	I	-	80	3000	S/I	-	6064	4621	■	1440	304956	-
54	I	-	80	3000	S/M	-	6064	4581	■	1440	304957	-
54	I	-	80	3000	ELL	-	6064	4571	■	1440	304958	-

Accessoires obligatoires

DESCRIPTION	COULEUR	CODE	PRONTO
OMBRA			
Console OMBRA (nr. 2)		310522	-
Support (nr. 2)		310524	-
Console télescopique OMBRA (nr. 2)		310977	-
Bride au sol OMBRA (nr. 2)		310979	-

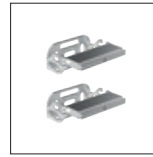

310522

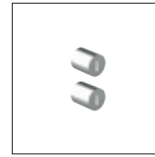

310524



310977



Ensemble

1A+1B = 2 codes à commander

COMPOSANTS
A appareil
B console



310979

Accessoires

DESCRIPTION	COULEUR	CODE	PRONTO
OMBRA			
Câble pour ligne continue 3x1,5 mm		310569	-



310569



Verbindingstunnel van heekgarage - Enschede - Nederland

STRIP SQUARE+

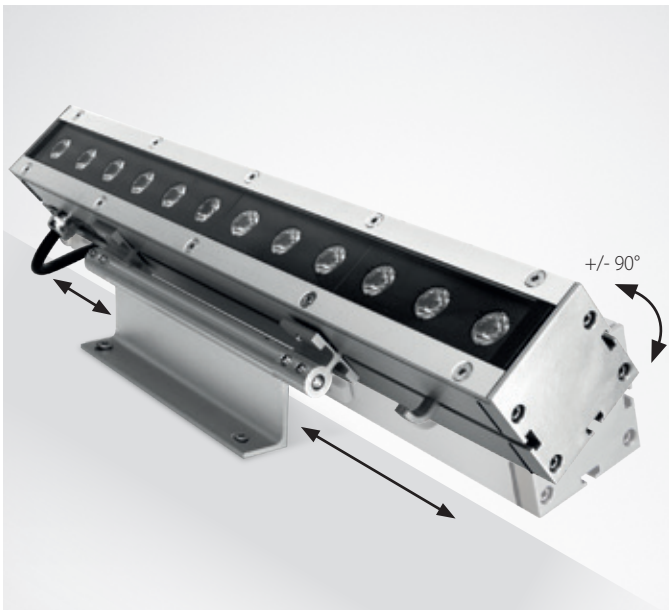

■ GR-11 / Gris anodisé / Mat



Scannez le QR-code pour recevoir les informations les plus récentes

Série de luminaires muraux LED linéaires, pour intérieur et extérieur, composés de :

- Corps en aluminium extrudé anodisé
- Diffuseur en verre trempé et sérigraphié
- Embouts en aluminium injecté, peints
- Joint en silicone anti vieillissement
- Vis de fixation en acier inoxydable
- Branchement électrique simplifié grâce à un connecteur externe prise-fiche étanche (QUICK), équipé d'un câble
- Support de fixation au mur avec articulation permettant d'orienter le boîtier éclairant
- Étrier porte composants en aluminium pour assurer une très bonne dissipation de la chaleur
- Driver intégré
- Versions disponibles avec driver ON-OFF et gradables DALI
- La température de couleur et la luminosité sont réglables via la commande Tunable-White
- Version TW - TUNABLE WHITE (2700 ÷ 6500 K) DALI DT8
- Générateur de signal DMX pour les versions RGBW à commander séparément

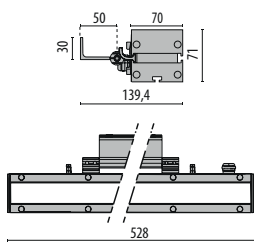

STRIP SQUARE+
528

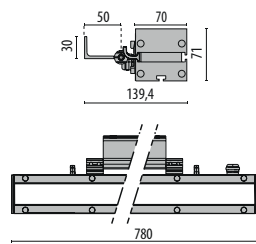

STRIP SQUARE+
780

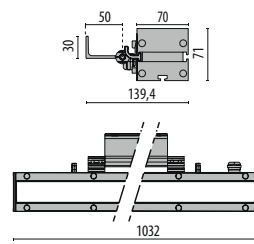

STRIP SQUARE+
1032

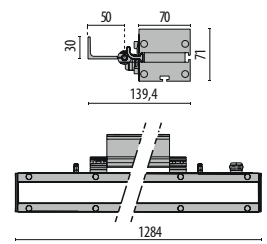

STRIP SQUARE+
1284

Identification et classement des optiques

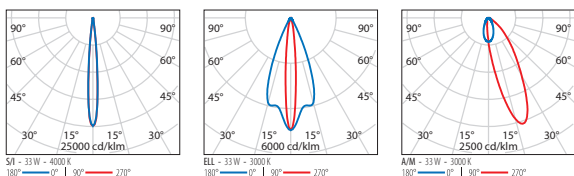

STRIP SQUARE+ 528

IP66 - IK10

PUISSANCE [W]	CLASSE	ENEC	CRI	KELVIN	OPTIQUE	ANGLE D'OUVERTURE	FLUX NOMINAL [lm]	FLUX RÉEL [lm]	COULEUR / FINISSAGE	LONGUEUR [mm]	CODE	PRONTO
Power LED 220-240 V 50/60 Hz												
14	II	-	80	4000	C/I	-	2130	1519	■	528	3109272	-
14	II	-	80	4000	ELL	15°x45°	2130	1478	■	528	3109274	-
14	II	-	80	4000	ELL	40°x60°	2130	1478	■	528	3109276	-
14	II	-	80	4000	A18/M	-	2130	1468	■	528	3109278	-
14	II	-	80	3000	C/I	-	2000	1425	■	528	3109271	-
14	II	-	80	3000	ELL	15°x45°	2000	1384	■	528	3109273	-
14	II	-	80	3000	ELL	40°x60°	2000	1384	■	528	3109275	-
14	II	-	80	3000	A18/M	-	2000	1374	■	528	3109277	-
Power LED - gradable DALI 220-240 V 50/60 Hz												
14	II	-	80	4000	C/I	-	2130	1519	■	528	3109304	-
14	II	-	80	4000	ELL	15°x45°	2130	1478	■	528	3109306	-
14	II	-	80	4000	ELL	40°x60°	2130	1478	■	528	3109308	-
14	II	-	80	4000	A18/M	-	2130	1468	■	528	3109310	-
14	II	-	80	3000	C/I	-	2000	1425	■	528	3109303	-
14	II	-	80	3000	ELL	15°x45°	2000	1384	■	528	3109305	-
14	II	-	80	3000	ELL	40°x60°	2000	1384	■	528	3109307	-
14	II	-	80	3000	A18/M	-	2000	1374	■	528	3109309	-
TunableWhite Power LED - dimmable DALI DT8 - 220-240 V 50/60 Hz												
16	II	-	80	tw 2700-6500	ELL	15°x45°	2216	1142	■	528	3109335	-

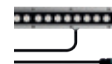

STRIP SQUARE+ 528 RGBW

IP66 - IK10

PUISSANCE [W]	CLASSE	ENEC	CRI	KELVIN	OPTIQUE	ANGLE D'OUVERTURE	FLUX NOMINAL [lm]	FLUX RÉEL [lm]	COULEUR / FINISSAGE	LONGUEUR [mm]	CODE	PRONTO
RGBW LED												
15	III	-	80	rgbw 2700	ELL	15°x45°	1456	855	■	528	3109339	-



STRIP SQUARE+ 780

IP66 - IK10

PUISSANCE [W]	CLASSE	ENEC	CRI	KELVIN	OPTIQUE	ANGLE D'OUVERTURE	FLUX NOMINAL [lm]	FLUX RÉEL [lm]	COULEUR / FINISSAGE	LONGUEUR [mm]	CODE	PRONTO
Power LED 220-240 V 50/60 Hz												
20.5	II	-	80	4000	C/I	-	3200	2216	■	780	3109280	-
20.5	II	-	80	4000	ELL	15°x45°	3200	2152	■	780	3109282	-
20.5	II	-	80	4000	ELL	40°x60°	3200	2152	■	780	3109284	-
20.5	II	-	80	4000	A18/M	-	3200	2136	■	780	3109286	-
20.5	II	-	80	3000	C/I	-	3000	2075	■	780	3109279	-
20.5	II	-	80	3000	ELL	15°x45°	3000	2015	■	780	3109281	-
20.5	II	-	80	3000	ELL	40°x60°	3000	2015	■	780	3109283	-
20.5	II	-	80	3000	A18/M	-	3000	2001	■	780	3109285	-
Power LED - gradable DALI 220-240 V 50/60 Hz												
20.5	II	-	80	4000	C/I	-	3200	2216	■	780	3109312	-
20.5	II	-	80	4000	ELL	15°x45°	3200	2152	■	780	3109314	-
20.5	II	-	80	4000	ELL	40°x60°	3200	2152	■	780	3109316	-
20.5	II	-	80	4000	A18/M	-	3200	2136	■	780	3109318	-
20.5	II	-	80	3000	C/I	-	3000	2075	■	780	3109311	-
20.5	II	-	80	3000	ELL	15°x45°	3000	2015	■	780	3109313	-
20.5	II	-	80	3000	ELL	40°x60°	3000	2015	■	780	3109315	-
20.5	II	-	80	3000	A18/M	-	3000	2001	■	780	3109317	-
TunableWhite Power LED - dimmable DALI DT8 - 220-240 V 50/60 Hz												
22	II	-	80	tw 2700-6500	ELL	15°x45°	3324	1655	■	780	3109336	-

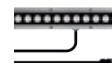

STRIP SQUARE+ 780 RGBW

IP66 - IK10

PUISSANCE [W]	CLASSE	ENEC	CRI	KELVIN	OPTIQUE	ANGLE D'OUVERTURE	FLUX NOMINAL [lm]	FLUX RÉEL [lm]	COULEUR / FINISSAGE	LONGUEUR [mm]	CODE	PRONTO
RGBW LED												
21	III	-	80	rgbw 2700	ELL	15°x45°	2185	1174	■	780	3109340	-



STRIP SQUARE+ 1032

IP66 - IK10

PUISSANCE (W)	CLASSE	ENEC	CRI	KELVIN	OPTIQUE	ANGLE D'OUVERTURE	FLUX NOMINAL (lm)	FLUX RÉEL (lm)	COULEUR / FINISSAGE	LONGUEUR (mm)	CODE	PRONTO
Power LED 220-240 V 50/60 Hz												
26	II	-	80	4000	C/I	-	4260	2946	■	1032	3109288	-
26	II	-	80	4000	ELL	15°x45°	4260	2861	■	1032	3109290	-
26	II	-	80	4000	ELL	40°x60°	4260	2861	■	1032	3109292	-
26	II	-	80	4000	A18/M	-	4260	2841	■	1032	3109294	-
26	II	-	80	3000	C/I	-	4000	2759	■	1032	3109287	-
26	II	-	80	3000	ELL	15°x45°	4000	2680	■	1032	3109289	-
26	II	-	80	3000	ELL	40°x60°	4000	2680	■	1032	3109291	-
26	II	-	80	3000	A18/M	-	4000	2660	■	1032	3109293	-
Power LED - gradable DALI 220-240 V 50/60 Hz												
26	II	-	80	4000	C/I	-	4260	2946	■	1032	3109320	-
26	II	-	80	4000	ELL	15°x45°	4260	2861	■	1032	3109322	-
26	II	-	80	4000	ELL	40°x60°	4260	2861	■	1032	3109324	-
26	II	-	80	4000	A18/M	-	4260	2841	■	1032	3109326	-
26	II	-	80	3000	C/I	-	4000	2759	■	1032	3109319	-
26	II	-	80	3000	ELL	15°x45°	4000	2680	■	1032	3109321	-
26	II	-	80	3000	ELL	40°x60°	4000	2680	■	1032	3109323	-
26	II	-	80	3000	A18/M	-	4000	2660	■	1032	3109325	-
TunableWhite Power LED - dimmable DALI DT8 - 220-240 V 50/60 Hz												
28	II	-	80	tw 2700-6500	ELL	15°x45°	4432	2252	■	1032	3109337	-



STRIP SQUARE+ 1032 RGBW

IP66 - IK10

PUISSANCE (W)	CLASSE	ENEC	CRI	KELVIN	OPTIQUE	ANGLE D'OUVERTURE	FLUX NOMINAL (lm)	FLUX RÉEL (lm)	COULEUR / FINISSAGE	LONGUEUR (mm)	CODE	PRONTO
RGBW LED												
27	III	-	80	rgbw 2700	ELL	15°x45°	2913	1624	■	1032	3109341	-



STRIP SQUARE+ 1284

IP66 - IK10

PUISSANCE (W)	CLASSE	ENEC	CRI	KELVIN	OPTIQUE	ANGLE D'OUVERTURE	FLUX NOMINAL (lm)	FLUX RÉEL (lm)	COULEUR / FINISSAGE	LONGUEUR (mm)	CODE	PRONTO
Power LED 220-240 V 50/60 Hz												
33	II	-	80	4000	C/I	-	5400	3681	■	1284	3109296	-
33	II	-	80	4000	ELL	15°x45°	5400	3575	■	1284	3109298	-
33	II	-	80	4000	ELL	40°x60°	5400	3575	■	1284	3109300	-
33	II	-	80	4000	A18/M	-	5400	3549	■	1284	3109302	-
33	II	-	80	3000	C/I	-	5000	3447	■	1284	3109295	-
33	II	-	80	3000	ELL	15°x45°	5000	3348	■	1284	3109297	-
33	II	-	80	3000	ELL	40°x60°	5000	3348	■	1284	3109299	-
33	II	-	80	3000	A18/M	-	5000	3324	■	1284	3109301	-
Power LED - gradable DALI 220-240 V 50/60 Hz												
33	II	-	80	4000	C/I	-	5400	3681	■	1284	3109328	-
33	II	-	80	4000	ELL	15°x45°	5400	3575	■	1284	3109330	-
33	II	-	80	4000	ELL	40°x60°	5400	3575	■	1284	3109332	-
33	II	-	80	4000	A18/M	-	5400	3549	■	1284	3109334	-
33	II	-	80	3000	C/I	-	5000	3447	■	1284	3109327	-
33	II	-	80	3000	ELL	15°x45°	5000	3348	■	1284	3109329	-
33	II	-	80	3000	ELL	40°x60°	5000	3348	■	1284	3109331	-
33	II	-	80	3000	A18/M	-	5000	3324	■	1284	3109333	-
TunableWhite Power LED - dimmable DALI DT8 - 220-240 V 50/60 Hz												
35	II	-	80	tw 2700-6500	ELL	15°x45°	5540	2867	■	1284	3109338	-



STRIP SQUARE+ 1284 RGBW

IP66 - IK10

PUISSANCE (W)	CLASSE	ENEC	CRI	KELVIN	OPTIQUE	ANGLE D'OUVERTURE	FLUX NOMINAL (lm)	FLUX RÉEL (lm)	COULEUR / FINISSAGE	LONGUEUR (mm)	CODE	PRONTO
RGBW LED												
32	III	-	80	rgbw 2700	ELL	15°x45°	3209	1965	■	1284	3109342	-



Boitiers d'alimentation

DESCRIPTION	COULEUR	CODE	PRONTO
STRIP SQUARE+			
Kit driver - CV 100 W - 48 V		310950	-
Kit driver - CV 500 W - 48 V		310951	-
STRIP SQUARE+ RGBW / STRIP SQUARE+ TUNABLE WHITE			
Controller DMX touch white		3117844	-
Controller DMX touch black		3117845	-



310950



310951

Accessoires

DESCRIPTION	COULEUR	CODE	PRONTO
STRIP SQUARE+			
Connecteur 4 voies IP68		3114174	-
Kit de dérivation Y À 3 VOIES Ø 7-10,5 mm IP 68		310496	-
Kit de dérivation Y À 3 VOIES Ø 14-17 mm IP 68		310495	-



3114174



310495
310496

STRIP SQUARE+ INGROUND

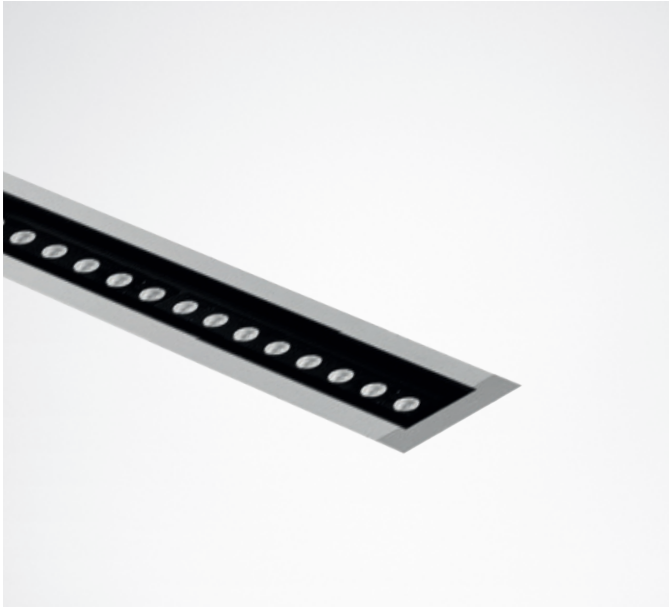

■ GR-11 / Gris anodisé / Mat



Scannez le QR-code pour recevoir les informations les plus récentes

Série d'appareils à encastrer au sol de profondeur réduite de classe I, composés de :

- Corps en aluminium extrudé anodisé
- Diffuseur en verre trempé et sérigraphié
- Embouts en aluminium injecté, peints
- Joint en silicone anti vieillissement
- Les versions WATER-STOP sont complètes avec un boîtier de fixation prédisposé pour câblage traversant pour câbles de Ø 5 mm à Ø 13 mm
- Étrier porte composants en aluminium pour assurer une très bonne dissipation de la chaleur
- Driver intégré
- Versions disponibles avec driver ON-OFF et gradables DALI
- La température de couleur et la luminosité sont réglables via la commande Tunable-White
- Version TW - TUNABLE WHITE (2700 ÷ 6500 K) DALI DTS
- Générateur de signal DMX pour les versions RGBW à commander séparément
- Ressorts de fixation du corps de l'appareil au boîtier d'encastrement en acier inox
- Boîtier d'encastrement à commander séparément
- Appareil prédisposé pour le raccordement en cascade



Restaurant burg landshut - Bernkastel-Kues - Germany

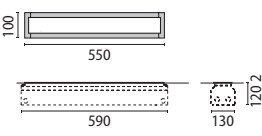

STRIP SQUARE+ INGROUND LED
550

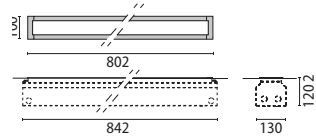

STRIP SQUARE+ INGROUND LED
800

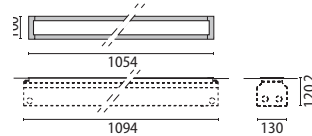

STRIP SQUARE+ INGROUND LED
1050

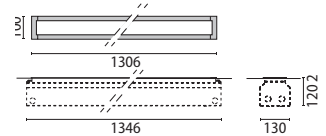

STRIP SQUARE+ INGROUND LED
1300

Identification et classement des optiques

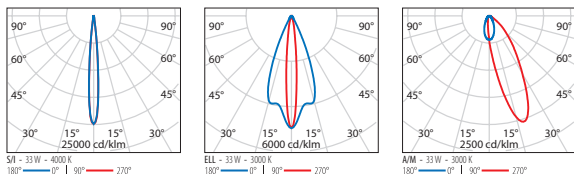

STRIP SQUARE+ INGROUND 550

IP67 - IK10

PUISSANCE [W]	CLASSE	ENEC	CRI	KELVIN	OPTIQUE	ANGLE D'OUVERTURE	FLUX NOMINAL [lm]	FLUX RÉEL [lm]	COULEUR / FINISSAGE	LONGUEUR [mm]	CODE	PRONTO
Power LED 220-240 V 50/60 Hz												
14	I	-	80	4000	C/I	-	2130	1519	■	550	3109350	-
14	I	-	80	4000	ELL	15°x45°	2130	1478	■	550	3109352	-
14	I	-	80	4000	ELL	40°x60°	2130	1478	■	550	3109354	-
14	I	-	80	4000	A18/M	-	2130	1468	■	550	3109356	-
14	I	-	80	3000	C/I	-	2000	1425	■	550	3109349	-
14	I	-	80	3000	ELL	15°x45°	2000	1384	■	550	3109351	-
14	I	-	80	3000	ELL	40°x60°	2000	1384	■	550	3109353	-
14	I	-	80	3000	A18/M	-	2000	1374	■	550	3109355	-
Power LED - gradable DALI 220-240 V 50/60 Hz												
14	I	-	80	4000	C/I	-	2130	1519	■	550	3109382	-
14	I	-	80	4000	ELL	15°x45°	2130	1478	■	550	3109384	-
14	I	-	80	4000	ELL	40°x60°	2130	1478	■	550	3109386	-
14	I	-	80	4000	A18/M	-	2130	1468	■	550	3109388	-
14	I	-	80	3000	C/I	-	2000	1425	■	550	3109381	-
14	I	-	80	3000	ELL	15°x45°	2000	1384	■	550	3109383	-
14	I	-	80	3000	ELL	40°x60°	2000	1384	■	550	3109385	-
14	I	-	80	3000	A18/M	-	2000	1374	■	550	3109387	-
TunableWhite Power LED - dimmable DALI DT8 - 220-240 V 50/60 Hz												
16	I	-	80	tw 2700-6500	ELL	15°x45°	2216	1142	■	550	3109413	-

STRIP SQUARE+ INGROUND 550 RGBW

IP67 - IK10

PUISSANCE [W]	CLASSE	ENEC	CRI	KELVIN	OPTIQUE	ANGLE D'OUVERTURE	FLUX NOMINAL [lm]	FLUX RÉEL [lm]	COULEUR / FINISSAGE	LONGUEUR [mm]	CODE	PRONTO
RGBW LED												
15	III	-	80	rgbw 2700	ELL	15°x45°	1456	855	■	550	3109417	-

STRIP SQUARE+ INGROUND 800

IP67 - IK10

PUISSANCE [W]	CLASSE	ENEC	CRI	KELVIN	OPTIQUE	ANGLE D'OUVERTURE	FLUX NOMINAL [lm]	FLUX RÉEL [lm]	COULEUR / FINISSAGE	LONGUEUR [mm]	CODE	PRONTO
Power LED 220-240 V 50/60 Hz												
20.5	I	-	80	4000	C/I	-	3200	2216	■	802	3109358	-
20.5	I	-	80	4000	ELL	15°x45°	3200	2152	■	802	3109360	-
20.5	I	-	80	4000	ELL	40°x60°	3200	2152	■	802	3109362	-
20.5	I	-	80	4000	A18/M	-	3200	2136	■	802	3109364	-
20.5	I	-	80	3000	C/I	-	3000	2075	■	802	3109357	-
20.5	I	-	80	3000	ELL	15°x45°	3000	2015	■	802	3109359	-
20.5	I	-	80	3000	ELL	40°x60°	3000	2015	■	802	3109361	-
20.5	I	-	80	3000	A18/M	-	3000	2001	■	802	3109363	-
Power LED - gradable DALI 220-240 V 50/60 Hz												
20.5	I	-	80	4000	C/I	-	3200	2216	■	802	3109390	-
20.5	I	-	80	4000	ELL	15°x45°	3200	2152	■	802	3109392	-
20.5	I	-	80	4000	ELL	40°x60°	3200	2152	■	802	3109394	-
20.5	I	-	80	4000	A18/M	-	3200	2136	■	802	3109396	-
20.5	I	-	80	3000	C/I	-	3000	2075	■	802	3109389	-
20.5	I	-	80	3000	ELL	15°x45°	3000	2015	■	802	3109391	-
20.5	I	-	80	3000	ELL	40°x60°	3000	2015	■	802	3109393	-
20.5	I	-	80	3000	A18/M	-	3000	2001	■	802	3109395	-
TunableWhite Power LED - dimmable DALI DT8 - 220-240 V 50/60 Hz												
22	I	-	80	tw 2700-6500	ELL	15°x45°	3324	1655	■	802	3109414	-

STRIP SQUARE+ INGROUND 800 RGBW

IP67 - IK10

PUISSANCE [W]	CLASSE	ENEC	CRI	KELVIN	OPTIQUE	ANGLE D'OUVERTURE	FLUX NOMINAL [lm]	FLUX RÉEL [lm]	COULEUR / FINISSAGE	LONGUEUR [mm]	CODE	PRONTO
RGBW LED												
21	III	-	80	rgbw 2700	ELL	15°x45°	2185	1174	■	802	3109418	-

STRIP SQUARE+ INGROUND 1050

IP67 - IK10

PUISSANCE (W)	CLASSE	ENEC	CRI	KELVIN	OPTIQUE	ANGLE D'OUVERTURE	FLUX NOMINAL (lm)	FLUX RÉEL (lm)	COULEUR / FINISSAGE	LONGUEUR (mm)	CODE	PRONTO
Power LED 220-240 V 50/60 Hz												
26	I	-	80	4000	C/I	-	4260	2946	■	1054	3109366	-
26	I	-	80	4000	ELL	15°x45°	4260	2861	■	1054	3109368	-
26	I	-	80	4000	ELL	40°x60°	4260	2861	■	1054	3109370	-
26	I	-	80	4000	A18/M	-	4260	2841	■	1054	3109372	-
26	I	-	80	3000	C/I	-	4000	2759	■	1054	3109365	-
26	I	-	80	3000	ELL	15°x45°	4000	2680	■	1054	3109367	-
26	I	-	80	3000	ELL	40°x60°	4000	2680	■	1054	3109369	-
26	I	-	80	3000	A18/M	-	4000	2660	■	1054	3109371	-
Power LED - gradable DALI 220-240 V 50/60 Hz												
26	I	-	80	4000	C/I	-	4260	2946	■	1054	3109398	-
26	I	-	80	4000	ELL	15°x45°	4260	2861	■	1054	3109400	-
26	I	-	80	4000	ELL	40°x60°	4260	2861	■	1054	3109402	-
26	I	-	80	4000	A18/M	-	4260	2841	■	1054	3109404	-
26	I	-	80	3000	C/I	-	4000	2759	■	1054	3109397	-
26	I	-	80	3000	ELL	15°x45°	4000	2680	■	1054	3109399	-
26	I	-	80	3000	ELL	40°x60°	4000	2680	■	1054	3109401	-
26	I	-	80	3000	A18/M	-	4000	2660	■	1054	3109403	-
TunableWhite Power LED - dimmable DALI DT8 - 220-240 V 50/60 Hz												
28	I	-	80	tw 2700-6500	ELL	15°x45°	4432	2252	■	1054	3109415	-

STRIP SQUARE+ INGROUND 1050 RGBW

IP67 - IK10

PUISSANCE (W)	CLASSE	ENEC	CRI	KELVIN	OPTIQUE	ANGLE D'OUVERTURE	FLUX NOMINAL (lm)	FLUX RÉEL (lm)	COULEUR / FINISSAGE	LONGUEUR (mm)	CODE	PRONTO
RGBW LED												
27	III	-	80	rgbw 2700	ELL	15°x45°	2913	1624	■	1054	3109419	-

STRIP SQUARE+ INGROUND 1300

IP67 - IK10

PUISSANCE (W)	CLASSE	ENEC	CRI	KELVIN	OPTIQUE	ANGLE D'OUVERTURE	FLUX NOMINAL (lm)	FLUX RÉEL (lm)	COULEUR / FINISSAGE	LONGUEUR (mm)	CODE	PRONTO
Power LED 220-240 V 50/60 Hz												
33	I	-	80	4000	C/I	-	5400	3681	■	1306	3109374	-
33	I	-	80	4000	ELL	15°x45°	5400	3575	■	1306	3109376	-
33	I	-	80	4000	ELL	40°x60°	5400	3575	■	1306	3109378	-
33	I	-	80	4000	A18/M	-	5400	3549	■	1306	3109380	-
33	I	-	80	3000	C/I	-	5000	3447	■	1306	3109373	-
33	I	-	80	3000	ELL	15°x45°	5000	3348	■	1306	3109375	-
33	I	-	80	3000	ELL	40°x60°	5000	3348	■	1306	3109377	-
33	I	-	80	3000	A18/M	-	5000	3324	■	1306	3109379	-
Power LED - gradable DALI 220-240 V 50/60 Hz												
33	I	-	80	4000	C/I	-	5400	3681	■	1306	3109406	-
33	I	-	80	4000	ELL	15°x45°	5400	3575	■	1306	3109408	-
33	I	-	80	4000	ELL	40°x60°	5400	3575	■	1306	3109410	-
33	I	-	80	4000	A18/M	-	5400	3549	■	1306	3109412	-
33	I	-	80	3000	C/I	-	5000	3447	■	1306	3109405	-
33	I	-	80	3000	ELL	15°x45°	5000	3348	■	1306	3109407	-
33	I	-	80	3000	ELL	40°x60°	5000	3348	■	1306	3109409	-
33	I	-	80	3000	A18/M	-	5000	3324	■	1306	3109411	-
TunableWhite Power LED - dimmable DALI DT8 - 220-240 V 50/60 Hz												
35	I	-	80	tw 2700-6500	ELL	15°x45°	5540	2867	■	1306	3109416	-

STRIP SQUARE+ INGROUND 1300 RGBW

IP67 - IK10

PUISSANCE (W)	CLASSE	ENEC	CRI	KELVIN	OPTIQUE	ANGLE D'OUVERTURE	FLUX NOMINAL (lm)	FLUX RÉEL (lm)	COULEUR / FINISSAGE	LONGUEUR (mm)	CODE	PRONTO
RGBW LED												
32	III	-	80	rgbw 2700	ELL	15°x45°	3209	1965	■	1306	3109420	-

Boitiers d'alimentation

DESCRIPTION	COULEUR	CODE	PRONTO
STRIP SQUARE+ INGROUND			
Kit driver - CV 100 W - 48 V		310950	-
Kit driver - CV 500 W - 48 V		310951	-
STRIP SQUARE+ INGROUND RGBW / STRIP SQUARE+ INGROUND TUNABLE WHITE			
Controller DMX touch white		3117844	-
Controller DMX touch black		3117845	-



310950

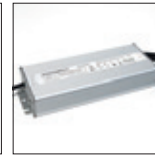

310951

Accessoires obligatoires

DESCRIPTION	COULEUR	CODE	PRONTO
STRIP SQUARE+ INGROUND			
Boîtier D'encastrement L 590 mm		310422	-
Boîtier D'encastrement L 842 mm		310423	-
Boîtier D'encastrement L 1094 mm		310424	-
Boîtier D'encastrement L 1346 mm		310425	-

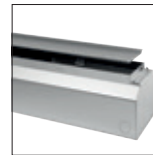

310422
310423
310424
310425



Ensemble	
1A+1B = 2 codes à commander	
	composants
A	structure câblée
B	boîtier d'encastrement

Accessoires

DESCRIPTION	COULEUR	CODE	PRONTO
STRIP SQUARE+ INGROUND RGBW			
Boîtier pour rangée continue RGBW		3109576	-



3109576



Sheikh Rashid Bin Mohammed Mosque - Dubai - Uae

TRACCIA

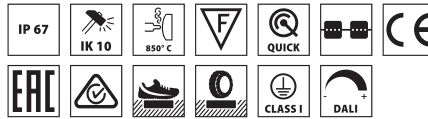

Scannez le QR-code pour recevoir les informations les plus récentes

■ GR-11 / Gris anodisé / Mat

- Série d'appareils à encastrer au sol de profondeur réduite de classe I, composés de :
- Corps en aluminium extrudé anodisé
 - Joint en EPDM
 - Grille anti-éblouissement en technopolymère
 - Diffuseur en verre trempé et sérigraphié
 - Appareil prédisposé pour le raccordement en cascade
 - Branchement électrique simplifié grâce à un connecteur externe prise-fiche étanche (QUICK), équipé d'un câble
 - Driver intégré
 - Vis de fixation en acier inoxydable
 - Boîtier d'encastrement à commander séparément
 - Étrier porte composants en aluminium pour assurer une très bonne dissipation de la chaleur
 - Dispositif pour l'orientation du faisceau entre 0° et 30°
 - Le produit peut être installé individuellement ou dans des compositions linéaires sans interruption (≤ 80 m)
 - Versions disponibles avec driver ON-OFF et gradables DALI
 - Versions TRIMLESS disponibles. Consulter notre service des ventes



Fisherman monument - Egmond aan Zee - Netherlands

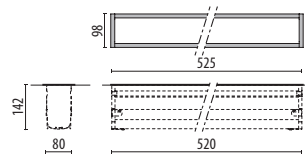

TRACCIA
500

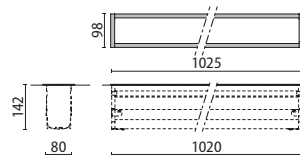

TRACCIA
1000

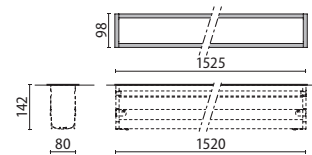

TRACCIA
1500

Identification et classement des optiques

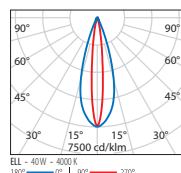
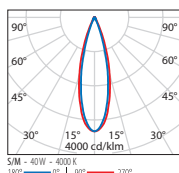
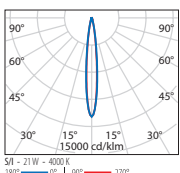

TRACCIA 500

IP67 - IK10 - 850 °C

PUISSANCE [W]	CLASSE	ENEC	CRI	KELVIN	OPTIQUE	ANGLE D'OUVERTURE	FLUX NOMINAL [lm]	FLUX RÉEL [lm]	COULEUR / FINISSAGE	LONGUEUR [mm]	CODE	PRONTO
Power LED 220-240 V 50/60 Hz												
21	I	-	80	4000	S/I	12°	2000	1769	■	525	305311	-
21	I	-	80	4000	S/M	30°	2000	1759	■	525	305312	-
21	I	-	80	4000	ELL	13°x36°	2000	1573	■	525	305313	-
21	I	-	80	3000	S/I	12°	1900	1530	■	525	305308	-
21	I	-	80	3000	S/M	30°	1900	1522	■	525	305309	-
21	I	-	80	3000	ELL	13°x36°	1900	1362	■	525	305310	-



Power LED - gradable DALI 220-240 V 50/60 Hz

21	I	-	80	4000	S/I	12°	2000	1769	■	525	3107556	-
21	I	-	80	4000	S/M	30°	2000	1759	■	525	3107557	-
21	I	-	80	4000	ELL	13°x36°	2000	1573	■	525	3107558	-
21	I	-	80	3000	S/I	12°	1900	1530	■	525	3107553	-
21	I	-	80	3000	S/M	30°	1900	1522	■	525	3107554	-
21	I	-	80	3000	ELL	13°x36°	1900	1362	■	525	3107555	-

TRACCIA 1000

IP67 - IK10 - 850 °C

PUISSANCE [W]	CLASSE	ENEC	CRI	KELVIN	OPTIQUE	ANGLE D'OUVERTURE	FLUX NOMINAL [lm]	FLUX RÉEL [lm]	COULEUR / FINISSAGE	LONGUEUR [mm]	CODE	PRONTO
Power LED 220-240 V 50/60 Hz												
42	I	-	80	4000	S/I	12°	4000	3274	■	1025	305323	-
42	I	-	80	4000	S/M	30°	4000	3257	■	1025	305324	-
42	I	-	80	4000	ELL	13°x36°	4000	2906	■	1025	305325	-
42	I	-	80	3000	S/I	12°	3800	2832	■	1025	305320	-
42	I	-	80	3000	S/M	30°	3800	2817	■	1025	305321	-
42	I	-	80	3000	ELL	13°x36°	3800	2513	■	1025	305322	-



TRACCIA 1500

IP67 - IK10 - 850 °C

PUISSANCE [W]	CLASSE	ENEC	CRI	KELVIN	OPTIQUE	ANGLE D'OUVERTURE	FLUX NOMINAL [lm]	FLUX RÉEL [lm]	COULEUR / FINISSAGE	LONGUEUR [mm]	CODE	PRONTO
Power LED 220-240 V 50/60 Hz												
63	I	-	80	4000	S/I	12°	5700	5197	■	1525	305335	-
63	I	-	80	4000	S/M	30°	5700	5170	■	1525	305336	-
63	I	-	80	4000	ELL	13°x36°	5700	4614	■	1525	305337	-
63	I	-	80	3000	S/I	12°	5700	4496	■	1525	305332	-
63	I	-	80	3000	S/M	30°	5700	4472	■	1525	305333	-
63	I	-	80	3000	ELL	13°x36°	5700	3991	■	1525	305334	-



Accessoires obligatoires

DESCRIPTION	COULEUR	CODE	PRONTO
TRACCIA			
Boîtier d'encastrement Traccia L500		310525	-
Boîtier d'encastrement Traccia L1000		310526	-
Boîtier d'encastrement Traccia L1500		310527	-



Ensemble
 1A+1B = 2 codes à commander
 composants
A structure câblée
B boîtier d'encastrement

Accessoires

DESCRIPTION	COULEUR	CODE	PRONTO
TRACCIA			
Câble pour ligne continue 3x1,5 mm		310569	-



310569

GROOVE 21



Scannez le QR-code pour recevoir les informations les plus récentes

■ GR-11 / Gris anodisé / Mat

Série d'appareils à encastrer au sol, de classe III, composés de :

- Corps en aluminium extrudé anodisé
- Résinage transparent sur la partie inférieure pour garantir l'efficacité lumineuse maximale et satinage sur la partie visible pour garantir une répartition homogène de la lumière sur toute la zone d'émission lumineuse
- Boîtier externe de connexion électrique en technopolymère approprié pour des câbles de Ø6 - 9 mm en caoutchouc. Celui-ci est raccordé à l'appareil par 25 centimètres de câble. Il permet l'installation et le raccordement au réseau de l'appareil sans l'ouvrir
- Driver 48 V à commander séparément
- Appareil prédisposé pour le raccordement en cascade
- Version en deux parties, composée d'un luminaire à LED et d'un boîtier d'encastrement en acier inoxydable avec couvercle anti-déformation (inclus). Installation sans outil du luminaire dans le boîtier d'encastrement
- Boîtier d'encastrement à commander séparément
- Les versions RGBW et Tunable White doivent être alimentées avec des drivers 48V DC SELV, proposés en option. La gestion de la couleur se fait via une interface DMX
- Le générateur de signal DMX pour les versions RGBW et Tunable White doit être commandé séparément
- De nombreuses autres versions de luminaires et de configurations de lignes de lumière sont disponibles sur www.light-performer.com
- Design by Artec Studio

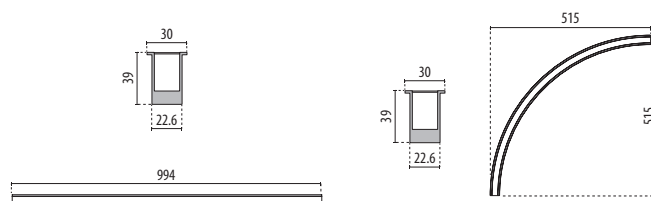

LE CONFIGURATEUR D'ÉCLAIRAGE LIGHT-PERFORMER®
www.light-performer.com

GROOVE 21 1000

IP67 - IK10 - 650 °C

PUISSANCE (W)	CLASSE	ENEC	CRI	KELVIN	OPTIQUE	ANGLE D'OUVERTURE	FLUX NOMINAL (lm)	FLUX RÉEL (lm)	COULEUR / FINISSAGE	LONGUEUR (mm)	CODE	PRONTO
Power LED												
19	III	-	90	rgbw 3000	S/EW	-	-	-	■	994	3106646	-
16	III	-	90	tw 2800-4800	S/EW	-	-	-	■	994	3106637	-
10	III	-	90	4000	S/EW	-	1080	330	■	994	3106623	-
10	III	-	90	3000	S/EW	-	1040	330	■	994	3106622	-



GROOVE 21 R500

IP67 - IK10 - 650 °C

PUISSANCE (W)	CLASSE	ENEC	CRI	KELVIN	OPTIQUE	ANGLE D'OUVERTURE	FLUX NOMINAL (lm)	FLUX RÉEL (lm)	COULEUR / FINISSAGE	LONGUEUR (mm)	CODE	PRONTO
Power LED												
15	III	-	90	rgbw 3000	S/EW	-	-	-	■	515	3106649	-
12.5	III	-	90	tw 2800-4800	S/EW	-	-	-	■	515	3106640	-
8	III	-	90	4000	S/EW	-	860	255	■	515	3106629	-
8	III	-	90	3000	S/EW	-	830	255	■	515	3106628	-



Boîtiers d'alimentation

DESCRIPTION	COULEUR	CODE	PRONTO
GROOVE 21			
KIT CONTROLLER 48 V - DALI		3106660	-
KIT CONTROLLER 48 V - DMX		3106661	-
Kit driver - CV 100 W - 48 V		310950	-
Kit driver - CV 500 W - 48 V		310951	-



3106660



3106661



310950



310951

Accessoires obligatoires

DESCRIPTION	COULEUR	CODE	PRONTO
GROOVE 21			
Shaped joint		3111705	-
T-shaped joint		3111706	-
Kit closing cap		3106662	-
Kit closing cap		3111707	-
GROOVE 21 1000			
Boîtier d'encastrement GROOVE 21 1000		3106653	-
GROOVE 21 R500			
Boîtier d'encastrement GROOVE 21 500		3106656	-

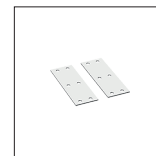

3111705



3111706

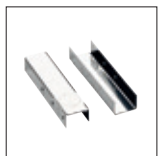

3106662



3111707



3106653



3106656

Accessoires

DESCRIPTION	COULEUR	CODE	PRONTO
GROOVE 21			
Two-component epoxy resin - 50 ml		3116962	-
Injector gun - aspect ratios 1:1/2:1		3116961	-



3116962



3116961

Professionnel



Installation	Projecteurs	Projecteurs	Projecteurs	Projecteurs	Projecteurs	Projecteurs	Projecteurs	Projecteurs	
Certificat ENEC							✓	✓	
Certificat EAC	✓	✓	✓	✓	✓	✓	✓	✓	
Certificat RCM	✓	✓	✓	✓	✓	✓	✓	✓	
ULR < 1% (Upward Light Ratio)	✓	✓	✓	✓	✓	✓	✓	✓	
CIE 3 > 95	✓	✓	✓	✓	✓	✓	✓	✓	
Efficacité lumineuse ≥ 90 lm/W	✓	✓	✓	✓	✓	✓	✓	✓	
CRI 80				✓	✓	✓	✓	✓	
Gradable DALI	✓	✓				✓	✓	✓	
Régulation DMX									
Gradable 1-10V									
Surge 10kV	✓	✓				✓	✓	✓	



380

GUELL 4



360

SPIDER+ 10



362

SPIDER+ 20



364

SPIDER+ 30



390

LASER+



396

LASER+
EXTREME



402

LASER+ 10
EXTREME RM



404

SQUARE PRO



409

SQUARE PRO
GLASS



412

SQUARE PRO
CG

	Projecteurs	Projecteurs	Projecteurs	Projecteurs	Projecteurs haute puissance	Projecteurs haute puissance	Projecteurs haute puissance	Projecteurs haute puissance	Projecteurs haute puissance	Projecteurs haute puissance
					✓	✓		✓		
	✓	✓	✓	✓	✓	✓	✓	✓	✓	✓
	✓	✓	✓	✓	✓	✓	✓	✓	✓	✓
	✓	✓	✓	✓	✓	✓	✓	✓	✓	✓
	✓	✓	✓	✓	✓	✓	✓	✓	✓	✓
	✓		✓	✓				✓	✓	✓
	✓	✓	✓	✓	✓	✓	✓			
	✓				✓	✓	✓	✓	✓	
					✓	✓	✓			✓
								✓	✓	
	✓				✓	✓				

SPIDER+ 10

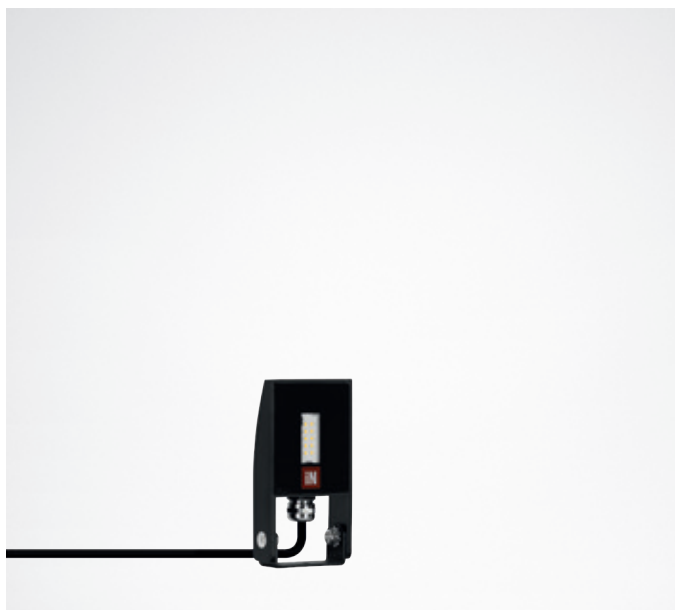

Private Villa - Verona - Italy



Scannez le QR-code pour recevoir les informations les plus récentes

■ BK-81 / Noir / Poudrée

- Projecteur LED pour installation aussi bien à l'intérieur qu'à l'extérieur, composé de :
- Corps en aluminium moulé sous pression, peint, de dimensions réduites
 - Diffuseur en verre plat extra clair trempé, sérigraphié à l'intérieur
 - Presse-étoupe à amarrage M16x1.5 pour câbles Ø 5 à Ø 10 mm
 - Module LED à tension de réseau 220-240V 50/60 Hz protégé contre des surtensions jusqu'à 500 V
 - Vis de fixation en acier inoxydable
 - Étrier en acier peint
 - Équipé d'1 mètre de câble H05RN-F 3G1 mm² (sauf version kit)
 - Les versions SPIDER+ 10 KIT comprennent une piquet en technopolymère et 3 mètres de câble H05RN-F 3G1 mm²
 - Design by GIORGIO LODI

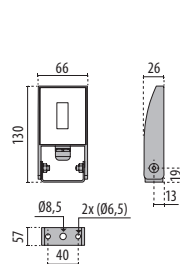

SPIDER+ 10

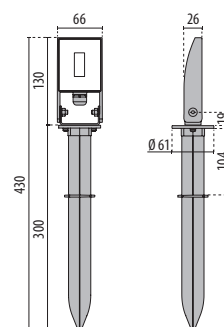

SPIDER+ 10
KIT

SPIDER+ 10 S/EW

IP66 - IK06

PUISSANCE (W)	CLASSE	ENEC	CRI	KELVIN	OPTIQUE	ANGLE D'OUVERTURE	FLUX NOMINAL (lm)	FLUX RÉEL (lm)	COULEUR / FINISSAGE	CODE	PRONTO
Power LED 220-240 V 50/60 Hz											
10	I	-	80	4000	S/EW	-	1485	634	■	3108610	-
10	I	-	80	3000	S/EW	-	1350	611	■	3108608	



SPIDER+ 10 KIT S/EW

IP66 - IK06

PUISSANCE (W)	CLASSE	ENEC	CRI	KELVIN	OPTIQUE	ANGLE D'OUVERTURE	FLUX NOMINAL (lm)	FLUX RÉEL (lm)	COULEUR / FINISSAGE	CODE	PRONTO
Power LED 220-240 V 50/60 Hz											
10	I	-	80	4000	S/EW	-	1485	634	■	3108613	-
10	I	-	80	3000	S/EW	-	1350	611	■	3108612	



Accessoires

DESCRIPTION	COULEUR	CODE	PRONTO
SPIDER+ 10 - SPIDER+ 10 KIT			
Kit de dérivation Y À 3 VOIES Ø 7-10,5 mm IP 68		310496	-
Kit de dérivation Y À 3 VOIES Ø 14-17 mm IP 68		310495	-



310495
310496

SPIDER+ 20

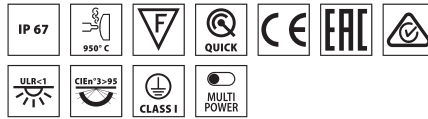

■ BK-81 / Noir / Poudrée

Scannez le QR-code pour recevoir les informations les plus récentes

Projecteur LED pour installation aussi bien à l'intérieur qu'à l'extérieur, composé de :

- Corps en aluminium moulé sous pression peint par poudre polyester après traitement de conversion chimique de la surface ISO 9227/12944 - ISO 9223 (C5)
- Diffuseur en verre plat extra clair trempé, sérigraphié à l'intérieur
- La vitre est fixée de façon permanente au corps de l'appareil avec du silicone à haute température
- Réflecteur en aluminium très pur, anodisé et brillant
- Joint en silicone anti vieillissement
- Raccordement électrique par connecteur rapide prise-fiche externe IP68 permettant le raccordement au réseau sans devoir ouvrir le boîtier d'éclairage, réalisé en technopolymère, 3 bornes x 1.5/2.5 mm², pour câbles Ø 8 à - Ø 12 mm
- Appareil prévu pour un fonctionnement avec deux niveaux de puissance préétablis et sélectionnables par l'utilisateur final au moyen d'un bouton externe (versions MULTIPOWER)
- Vis de fixation en acier inoxydable
- Étrier en acier verni avec des poudres polyester avec un système de fixation simplifié de l'appareil
- Niveau à bulle magnétique inclus pour une installation facile
- Les données de flux lumineux indiqués se réfèrent à la puissance maximum
- Design by GIORGIO LODI

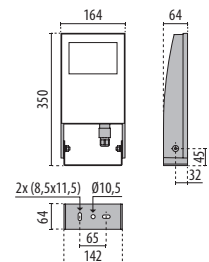

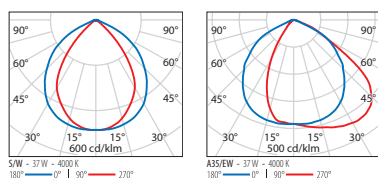

Identification et classement des optiques



SPIDER+ 20 S/W MULTIPOWER



IP67 - IK05 - 960 °C

PUISSANCE (W)	CLASSE	ENEC	CRI	KELVIN	OPTIQUE	ANGLE D'OUVERTURE	FLUX NOMINAL (lm)	FLUX RÉEL (lm)	COULEUR / FINISSAGE	CODE	PRONTO
Power LED 220-240 V 50/60 Hz											
37/51	I	-	80	4000	S/W	-	6965	6179	■	3106050	
37/51	I	-	80	3000	S/W	-	6675	5921	■	3106051	





SPIDER+ 20 A/EW MULTIPOWER

IP67 - IK05 - 960 °C

PUISSANCE (W)	CLASSE	ENEC	CRI	KELVIN	OPTIQUE	ANGLE D'OUVERTURE	FLUX NOMINAL (lm)	FLUX RÉEL (lm)	COULEUR / FINISSAGE	CODE	PRONTO
Power LED 220-240 V 50/60 Hz											
37/51	I	-	80	4000	A35/EW	-	6965	6005	■	3106052	
37/51	I	-	80	3000	A35/EW	-	6675	5754	■	3106053	



Accessoires

DESCRIPTION	COULEUR	CODE	PRONTO
SPIDER+ 20			
Bras support de 500 mm en tôle d'acier peint pour installation murale	■	3107120	
Bras support de 1000 mm en tôle d'acier peint pour installation murale	■	3107121	
Boîtier de connexion IP 66		14174220	-

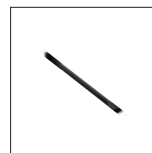

3107120



3107121



14174220

SPIDER+ 30

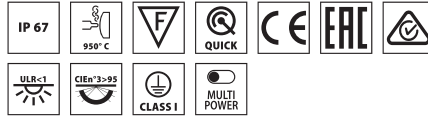

■ BK-81 / Noir / Poudrée

Scannez le QR-code pour recevoir les informations les plus récentes

Projecteur LED pour installation aussi bien à l'intérieur qu'à l'extérieur, composé de :

- Corps en aluminium moulé sous pression peint par poudre polyester après traitement de conversion chimique de la surface ISO 9227/12944 - ISO 9223 (C5)
- Diffuseur en verre plat extra clair trempé, sérigraphié à l'intérieur
- La vitre est fixée de façon permanente au corps de l'appareil avec du silicone à haute température
- Réflecteur en aluminium très pur, anodisé et brillant
- Joint en silicone anti vieillissement
- Raccordement électrique par connecteur rapide prise-fiche externe IP68 permettant le raccordement au réseau sans devoir ouvrir le boîtier d'éclairage, réalisé en technopolymère, 3 bornes x 1.5/2.5 mm², pour câbles Ø 8 à - Ø 12 mm
- Appareil prévu pour un fonctionnement avec deux niveaux de puissance préétablis et sélectionnables par l'utilisateur final au moyen d'un bouton externe (versions MULTIPOWER)
- Vis de fixation en acier inoxydable
- Étrier en acier verni avec des poudres polyester avec un système de fixation simplifié de l'appareil
- Niveau à bulle magnétique inclus pour une installation facile
- Les données de flux lumineux indiqués se réfèrent à la puissance maximum
- Design by GIORGIO LODI

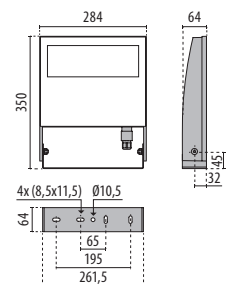

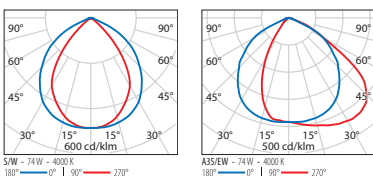

Identification et classement des optiques



SPIDER+ 30 S/W MULTIPOWER



IP67 - IK06 - 960 °C

PUISSANCE (W)	CLASSE	ENEC	CRI	KELVIN	OPTIQUE	ANGLE D'OUVERTURE	FLUX NOMINAL (lm)	FLUX RÉEL (lm)	COULEUR / FINISSAGE	CODE	PRONTO
Power LED 220-240 V 50/60 Hz											
74/101	I	-	80	4000	S/W	-	13930	11987	■	3106054	
74/101	I	-	80	3000	S/W	-	13350	11486	■	3106055	





SPIDER+ 30 A/EW MULTIPOWER

IP67 - IK06 - 960 °C

PUISSANCE (W)	CLASSE	ENEC	CRI	KELVIN	OPTIQUE	ANGLE D'OUVERTURE	FLUX NOMINAL (lm)	FLUX RÉEL (lm)	COULEUR / FINISSAGE	CODE	PRONTO
Power LED 220-240 V 50/60 Hz											
74/101	I	-	80	4000	A35/EW	-	13930	11649	■	3106056	
74/101	I	-	80	3000	A35/EW	-	13350	11162	■	3106057	



Accessoires

DESCRIPTION	COULEUR	CODE	PRONTO
SPIDER+ 30			
Bras support de 500 mm en tôle d'acier peint pour installation murale	■	3107120	
Bras support de 1000 mm en tôle d'acier peint pour installation murale	■	3107121	
Boîtier de connexion IP 66		14174220	-

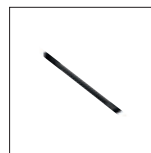

3107120



3107121



14174220

GUELL ZERO



Scannez le QR-code pour recevoir les informations les plus récentes

- GR-94 / Gris métallisé / Poudrée
- BK-RAL9005 / Noir RAL9005 / Brillant

Projecteur LED pour installation aussi bien à l'intérieur qu'à l'extérieur, composé de :

- Corps en aluminium moulé sous pression peint par poudre polyester après traitement de conversion chimique de la surface ISO 9227/12944 - ISO 9223 (C5)
- Diffuseur en verre plat extra clair trempé securit
- La vitre est fixée de façon permanente au corps de l'appareil avec du silicone à haute température
- Réflecteur en aluminium très pur, anodisé et brillant
- Vis de fixation en acier inoxydable
- Ressorts de fermeture de la vitre en acier inoxydable
- Étrier en acier peint par poudre polyester après cataphorèse
- Équipé d'1 mètre de câble H05RN-F 3G1 mm² (sauf version kit)
- Les versions GUPELL ZERO KIT sont livrées assemblées avec bras de déport de 0,5 mètre avec boîtier de connexion intégré, permettant le raccordement en série
- Consultez notre service des ventes pour d'autres températures de couleur (CCT) et indice de rendu chromatiques (IRC)
- Design by GIORGIO LODI

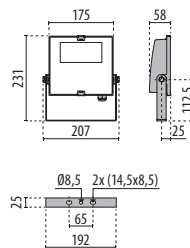

GUELL ZERO

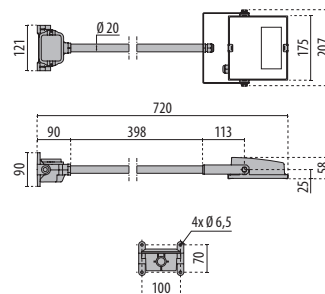

GUELL ZERO KIT

Identification et classement des optiques

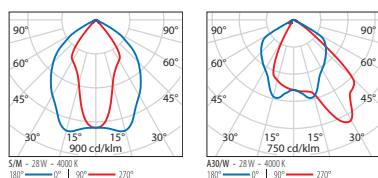

GUELL ZERO S/M

IP66 - IK06 - 650 °C

PUISSANCE (W)	CLASSE	ENEC	CRI	KELVIN	OPTIQUE	ANGLE D'OUVERTURE	FLUX NOMINAL (lm)	FLUX RÉEL (lm)	COULEUR / FINISSAGE	CODE	PRONTO
Power LED 220-240 V 50/60 Hz											
28	I	-	80	4000	S/M	-	3461	3162	■	306514	
28	I	-	80	3000	S/M	-	3296	3014	■	306511	-
28	I	-	80	4000	S/M	-	3461	3162	■	306512	-
28	I	-	80	3000	S/M	-	3296	3014	■	306509	-
15	I	-	80	4000	S/M	-	1888	1603	■	06115394	
15	I	-	80	3000	S/M	-	1888	1464	■	06151494	-
15	I	-	80	4000	S/M	-	1888	1603	■	06149080	-
15	I	-	80	3000	S/M	-	1840	1464	■	06152280	-



GUELL ZERO A/W

IP66 - IK06 - 650 °C

PUISSANCE (W)	CLASSE	ENEC	CRI	KELVIN	OPTIQUE	ANGLE D'OUVERTURE	FLUX NOMINAL (lm)	FLUX RÉEL (lm)	COULEUR / FINISSAGE	CODE	PRONTO
Power LED 220-240 V 50/60 Hz											
28	I	-	80	4000	A30/W	-	3461	3167	■	306523	
28	I	-	80	3000	A30/W	-	3296	3005	■	306520	-
28	I	-	80	4000	A30/W	-	3461	3167	■	306521	-
28	I	-	80	3000	A30/W	-	3296	3005	■	306518	-
15	I	-	80	4000	A30/W	-	1888	1589	■	06115794	
15	I	-	80	3000	A30/W	-	1840	1488	■	06151294	-
15	I	-	80	4000	A30/W	-	1888	1589	■	06148680	-
15	I	-	80	3000	A30/W	-	1840	1488	■	06152080	-



GUELL ZERO KIT S/M

IP66 - IK06 - 650 °C

PUISSANCE (W)	CLASSE	ENEC	CRI	KELVIN	OPTIQUE	ANGLE D'OUVERTURE	FLUX NOMINAL (lm)	FLUX RÉEL (lm)	COULEUR / FINISSAGE	CODE	PRONTO
Power LED 220-240 V 50/60 Hz											
28	I	-	80	4000	S/M	-	3461	3162	■	306541	
28	I	-	80	3000	S/M	-	3296	3014	■	306539	
15	I	-	80	4000	S/M	-	1888	1603	■	06124980	
15	I	-	80	3000	S/M	-	1840	1464	■	06150980	-



Accessoires

DESCRIPTION	COULEUR	CODE	PRONTO
GUELL ZERO			
Tige de 500 mm + équipée de base de connexion GUELL ZERO	■	14453380	-
Tige de 1000 mm + équipée de base de connexion GUELL ZERO	■	14453480	-



14453380



14453480

GUELL 1



Grotte di Frasassi - Genga - Italy

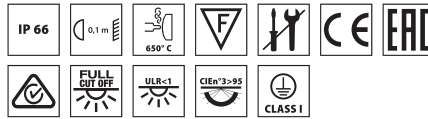

Scannez le QR-code pour recevoir les informations les plus récentes

■ GR-94 / Gris métallisé / Poudrée

- Projecteur LED pour installation aussi bien à l'intérieur qu'à l'extérieur, composé de :
- Corps en aluminium moulé sous pression peint par poudre polyester après traitement de conversion chimique de la surface ISO 9227/12944 - ISO 9223 (C5)
 - Diffuseur en verre plat extra clair trempé securit
 - Réflecteur aux performances très élevées, en aluminium très pur 99,99 %, anodisé et brillant, sans irisation
 - Joint en silicone anti vieillissement
 - Presse-étoupe à amarrage M20x1.5 pour câbles Ø 10 à Ø 14 mm
 - Vis de fixation en acier inoxydable
 - Clips imperdables en aluminium avec ressort inox
 - Étrier en acier peint par poudre polyester après cataphorèse
 - Produit ouvrable et facile à entretenir (future-proof)
 - Versions avec driver gradable. Consulter notre service des ventes
 - Consultez notre service des ventes pour d'autres températures de couleur (CCT) et indice de rendu chromatiques (IRC)
 - Design by GIORGIO LODI

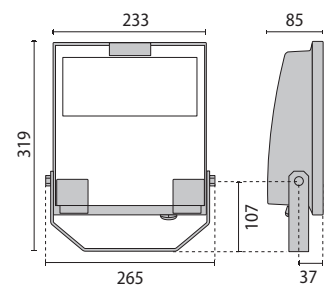

Identification et classement des optiques

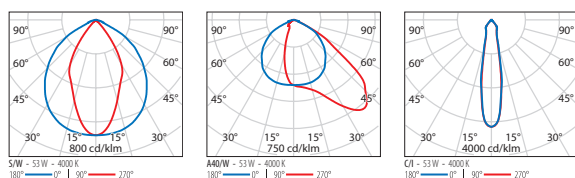

GUELL 1 S/W

IP66 - IK07 - 650 °C

PUISSANCE (W)	CLASSE	ENEC	CRI	KELVIN	OPTIQUE	ANGLE D'OUVERTURE	FLUX NOMINAL (lm)	FLUX RÉEL (lm)	COULEUR / FINISSAGE	CODE	PRONTO
Power LED 220-240 V 50/60 Hz											
51	I	-	80	4000	S/W	-	8099	6860	■	3115049	
51	I	-	80	3000	S/W	-	7660	6607	■	3115050	-
36	I	-	80	4000	S/W	-	6074	5391	■	3115054	
36	I	-	80	3000	S/W	-	5748	5223	■	3115055	-

Versions DALI et 5000K disponibles sur le web



GUELL 1 A/W

IP66 - IK07 - 650 °C

PUISSANCE (W)	CLASSE	ENEC	CRI	KELVIN	OPTIQUE	ANGLE D'OUVERTURE	FLUX NOMINAL (lm)	FLUX RÉEL (lm)	COULEUR / FINISSAGE	CODE	PRONTO
Power LED 220-240 V 50/60 Hz											
51	I	-	80	4000	A40/W	-	8099	6505	■	3115059	
51	I	-	80	3000	A40/W	-	7660	6249	■	3115060	
36	I	-	80	4000	A40/W	-	6074	5112	■	3115064	
36	I	-	80	3000	A40/W	-	5748	5028	■	3115065	

Versions DALI et 5000K disponibles sur le web



GUELL 1 C/I

IP66 - IK07 - 650 °C

PUISSANCE (W)	CLASSE	ENEC	CRI	KELVIN	OPTIQUE	ANGLE D'OUVERTURE	FLUX NOMINAL (lm)	FLUX RÉEL (lm)	COULEUR / FINISSAGE	CODE	PRONTO
Power LED 220-240 V 50/60 Hz											
52	I	-	80	4000	C/I	-	7276	6657	■	3115047	-
52	I	-	80	3000	C/I	-	7059	6401	■	3115046	-
39	I	-	80	4000	C/I	-	5558	5335	■	3115044	-
39	I	-	80	3000	C/I	-	5392	5130	■	3115041	-

Versions DALI et 5000K disponibles sur le web



Accessoires

DESCRIPTION	COULEUR	CODE	PRONTO
GUELL 1			
Grille de protection GUELL 1		14172902	-
Boîtier de connexion IP 66		14174220	-
Support mural 500 mm GUELL 1/2	■	14173394	-
Support mural 1 000 mm GUELL 1/2	■	14173494	-
Support tête de mât simple GUELL 1	■	14453194	-
Support tête de mât double GUELL 1	■	14453294	-
GUELL 1 S/W			
Grille de défilement GUELL 1 Symétrique		14173020	-
GUELL 1 S/W - GUELL 1 A/W			
Vitre en verre soft GUELL 1	■	14173294	-
GUELL 1 A/W			
Grille de défilement GUELL 1 Asymétrique		14173120	-
GUELL 1 C/I			
Vitre soft GUELL 1 C/I	■	14476594	-

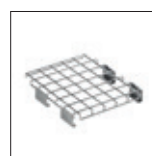

14172902



14174220

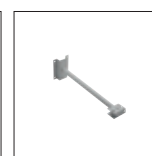

14173394

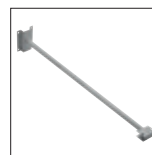

14173494



14453194



14453294



14173020

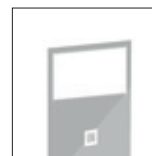

14173294

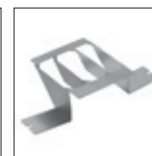

14173120

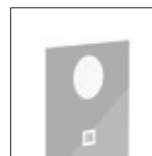

14476594

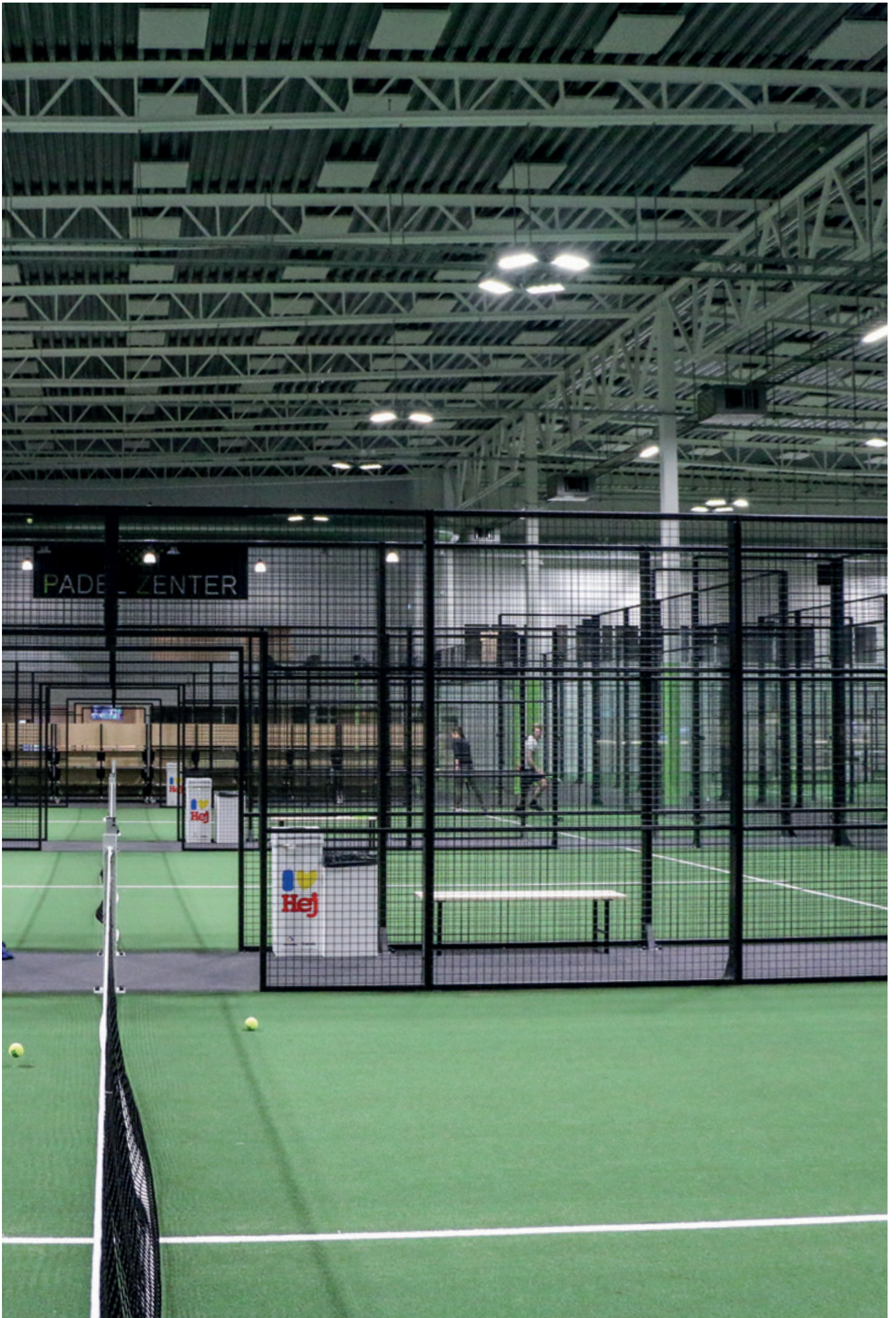

Padel Zenter - Jönköping - Sweden

GUELL 2



Church of St. George in Braida - Verona - Italy

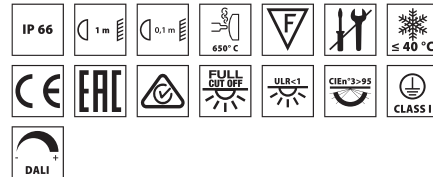

■ GR-94 / Gris métallisé / Poudrée

Scannez le QR-code pour recevoir les informations les plus récentes

- Projecteur LED pour installation aussi bien à l'intérieur qu'à l'extérieur, composé de :
- Corps en aluminium moulé sous pression peint par poudre polyester après traitement de conversion chimique de la surface ISO 9227/12944 - ISO 9223 (C5)
 - Diffuseur en verre plat extra clair trempé securit
 - Réflecteur aux performances très élevées, en aluminium très pur 99,99 %, anodisé et brillanté, sans irisation
 - Joint en silicone anti vieillissement
 - Presse-étoupe à amarrage M20x1.5 pour câbles Ø 10 à Ø 14 mm
 - Les versions avec optique A50/W sont réalisées avec des modules LED et des réflecteurs tout spécialement conçus pour des environnements où des distributions lumineuses avec une asymétrie élevée sont nécessaires
 - Vis de fixation en acier inoxydable
 - Clips imperdables en aluminium avec ressort inox
 - Étrier en acier peint par poudre polyester après cataphorèse
 - Produit ouvrable et facile à entretenir (future-proof)
 - Versions avec driver gradable. Consulter notre service des ventes
 - Consultez notre service des ventes pour d'autres températures de couleur (CCT) et indice de rendu chromatiques (IRC)
 - Pour un dispositif de protection contre les surtensions intégré (SPD) contre les surtensions du secteur jusqu'à 10 kV, consulter notre service des ventes
 - Design by GIORGIO LODI

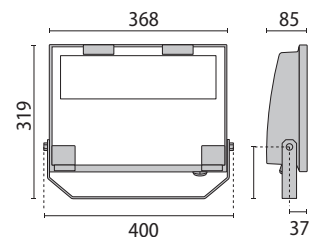

Identification et classement des optiques

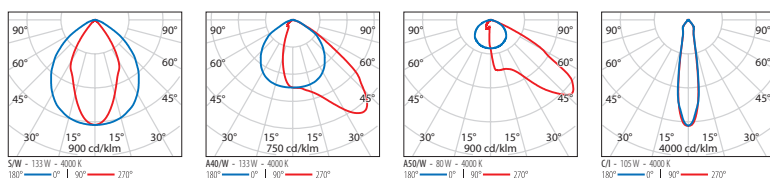

GUELL 2 S/W

IP66 - IK07 - 650 °C

PUISSANCE [W]	CLASSE	ENEC	CRI	KELVIN	OPTIQUE	ANGLE D'OUVERTURE	FLUX NOMINAL [lm]	FLUX RÉEL [lm]	COULEUR / FINISSAGE	CODE	PRONTO
Power LED 220-240 V 50/60 Hz											
149	I	-	80	4000	S/W	-	25350	20335	■	3112391	
149	I	-	80	3000	S/W	-	24089	19324	■	3112388	-
103	I	-	80	4000	S/W	-	16198	13233	■	3115110	
103	I	-	80	3000	S/W	-	15320	12830	■	3115111	-
74	I	-	80	4000	S/W	-	12148	10463	■	3115115	
74	I	-	80	3000	S/W	-	11196	10150	■	3115116	-

Power LED - gradable DALI 220-240 V 50/60 Hz

149	I	-	80	4000	S/W	-	25350	20335	■	3116909	-
149	I	-	80	3000	S/W	-	24089	19331	■	3116910	-
103	I	-	80	4000	S/W	-	16198	13233	■	3115113	-
103	I	-	80	3000	S/W	-	15320	12830	■	3115114	-
74	I	-	80	4000	S/W	-	12148	10463	■	3115118	-

Versions 5000K disponibles sur le web



GUELL 2 A/W

IP66 - IK07 - 650 °C

PUISSANCE [W]	CLASSE	ENEC	CRI	KELVIN	OPTIQUE	ANGLE D'OUVERTURE	FLUX NOMINAL [lm]	FLUX RÉEL [lm]	COULEUR / FINISSAGE	CODE	PRONTO
Power LED 220-240 V 50/60 Hz											
149	I	-	80	4000	A40/W	-	25350	20323	■	3112390	
149	I	-	80	3000	A40/W	-	24089	19312	■	3112387	
103	I	-	80	4000	A40/W	-	16198	13006	■	3115119	
103	I	-	80	3000	A40/W	-	15320	12619	■	3115120	
74	I	-	80	4000	A40/W	-	12148	10030	■	3115125	
74	I	-	80	3000	A40/W	-	11196	9605	■	3115126	

Power LED - gradable DALI 220-240 V 50/60 Hz

149	I	-	80	4000	A40/W	-	25350	20329	■	3116911	-
149	I	-	80	3000	A40/W	-	24089	19318	■	3116912	-
103	I	-	80	4000	A40/W	-	16198	13006	■	3115122	-
103	I	-	80	3000	A40/W	-	15320	12619	■	3115123	-
74	I	-	80	4000	A40/W	-	12148	10030	■	3115128	-
74	I	-	80	3000	A40/W	-	11196	9605	■	3115129	-

Versions 5000K disponibles sur le web



GUELL 2 A50/W

IP66 - IK07 - 650 °C

PUISSANCE [W]	CLASSE	ENEC	CRI	KELVIN	OPTIQUE	ANGLE D'OUVERTURE	FLUX NOMINAL [lm]	FLUX RÉEL [lm]	COULEUR / FINISSAGE	CODE	PRONTO
Power LED 220-240 V 50/60 Hz											
80	I	-	80	4000	A50/W	-	12085	10032	■	3115103	-
80	I	-	80	3000	A50/W	-	10182	9396	■	3115102	-



GUELL 2 C/I

IP66 - IK07 - 650 °C

PUISSANCE [W]	CLASSE	ENEC	CRI	KELVIN	OPTIQUE	ANGLE D'OUVERTURE	FLUX NOMINAL [lm]	FLUX RÉEL [lm]	COULEUR / FINISSAGE	CODE	PRONTO
Power LED 220-240 V 50/60 Hz											
101	I	-	80	4000	C/I	-	14552	11930	■	3115108	-
101	I	-	80	3000	C/I	-	14118	11471	■	3115107	-
72	I	-	80	4000	C/I	-	11116	9470	■	3115105	-
72	I	-	80	3000	C/I	-	10784	9105	■	3115104	-

Versions 5000K disponibles sur le web



Accessoires

DESCRIPTION	COULEUR	CODE	PRONTO
GUELL 2			
Grille de protection GUELL 2		14173502	-
Boîtier de connexion IP 66		14174220	-
Support mural 500 mm GUELL 1/2	■	14173394	-
Support mural 1 000 mm GUELL 1/2	■	14173494	-
Support tête de mât simple GUELL 2	■	14174094	-
Support tête de mât double GUELL 2	■	14174194	-
Étrier de renforcement GUELL 2 en acier peint. Il sert à fixer le projecteur à l'aide d'une seule vis au centre de l'étrier	■	14460594	-
GUELL 2 S/W			
Grille de défilement GUELL 2 Symétrique		14173720	-
GUELL 2 S/W - GUELL 2 A/W			
Vitre en verre soft GUELL 2	■	14173994	-
GUELL 2 A/W			
Visière GUELL 2 Asymétrique	■	14173694	-
Grille de défilement GUELL 2 Asymétrique		14173820	-
GUELL 2 C/I			
Vitre soft GUELL 2/C		14476794	-



14173502



14174220

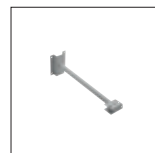

14173394

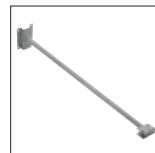

14173494



14174094

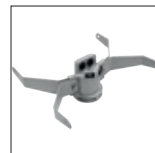

14174194

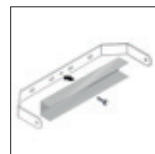

14460594



14173720



14173994



14173694



14173820

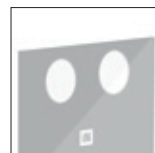

14476794



Timing sport center - Brescia - Italy

GUELL 2.5

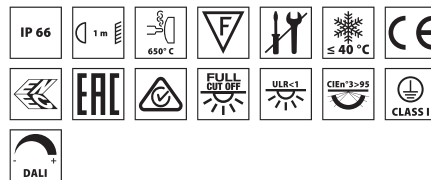

■ GR-94 / Gris métallisé / Poudrée



Scannez le QR-code pour recevoir les informations les plus récentes

Projecteur LED pour installation aussi bien à l'intérieur qu'à l'extérieur, composé de :

- Corps en aluminium moulé sous pression peint par poudre polyester après traitement de conversion chimique de la surface ISO 9227/12944 - ISO 9223 (C5)
- Diffuseur en verre plat extra clair trempé securit
- Réflecteur aux performances très élevées, en aluminium très pur 99,99 %, anodisé et brillant, sans irisation
- Joint en silicone anti vieillissement
- Presse-étoupe à amarrage M20x1.5 pour câbles Ø 10 à Ø 14 mm
- Vis de fixation en acier inoxydable
- Clips imperdables en aluminium avec ressort inox
- Étrier en acier peint par poudre polyester après cataphorèse
- Versions ON/OFF, DALI et 1-10V disponibles. Consulter notre service des ventes
- Équipé d'un dispositif supplémentaire de protection contre les surtensions de réseau jusqu'à 10 kV (CM/DM)
- Les versions avec optique A50/W sont réalisées avec des modules LED et des réflecteurs tout spécialement conçus pour des environnements où des distributions lumineuses avec une asymétrie élevée sont nécessaires
- Produit ouvrable et facile à entretenir (future-proof)
- Consultez notre service des ventes pour d'autres températures de couleur (CCT) et indice de rendu chromatiques (IRC)
- Design by GIORGIO LODI



Sports center Mario Rigamonti - Brescia - Italy

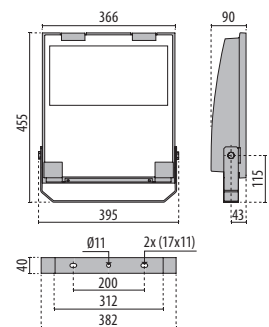

Identification et classement des optiques

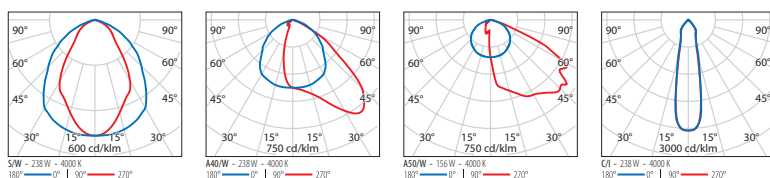

GUELL 2.5 S/W

IP66 - IK07 - 650 °C

PUISSANCE [W]	CLASSE	ENEC	CRI	KELVIN	OPTIQUE	ANGLE D'OUVERTURE	FLUX NOMINAL [lm]	FLUX RÉEL [lm]	COULEUR / FINISSAGE	CODE	PRONTO
Power LED 220-240 V 50/60 Hz											
193	I	-	80	4000	S/W	-	30560	25323	■	3112403	
193	I	-	80	3000	S/W	-	28906	24063	■	3112400	
154	I	-	80	4000	S/W	-	24200	20345	■	3115147	
154	I	-	80	3000	S/W	-	22900	18843	■	3115148	
Power LED - gradable DALI 220-240 V 50/60 Hz											
227	I	-	80	4000	S/W	-	36440	31072	■	3117394	-
227	I	-	80	3000	S/W	-	34480	29882	■	3117392	-
193	I	-	80	4000	S/W	-	30560	25323	■	3116916	-
193	I	-	80	3000	S/W	-	28906	24063	■	3116917	-
155	I	-	80	4000	S/W	-	24300	21783	■	3117400	-
155	I	-	80	3000	S/W	-	22990	20440	■	3117398	-
Power LED à intensité réglable 1-10 V 220-240 V 50/60 Hz											
227	I	-	80	4000	S/W	-	36440	31072	■	3117393	
227	I	-	80	3000	S/W	-	34480	29882	■	3117391	
155	I	-	80	4000	S/W	-	24300	21783	■	3117399	
155	I	-	80	3000	S/W	-	22990	20440	■	3117397	

Versions 5000K disponibles sur le web



GUELL 2.5 A/W

IP66 - IK07 - 650 °C

PUISSANCE [W]	CLASSE	ENEC	CRI	KELVIN	OPTIQUE	ANGLE D'OUVERTURE	FLUX NOMINAL [lm]	FLUX RÉEL [lm]	COULEUR / FINISSAGE	CODE	PRONTO
Power LED 220-240 V 50/60 Hz											
193	I	-	80	4000	A40/W	36°	30560	24501	■	3112402	
193	I	-	80	3000	A40/W	36°	28906	23282	■	3112399	
154	I	-	80	4000	A40/W	36°	24200	20027	■	3115156	
154	I	-	80	3000	A40/W	36°	22900	18148	■	3115157	
Power LED - gradable DALI 220-240 V 50/60 Hz											
227	I	-	80	4000	A40/W	-	36440	30536	■	3117382	-
227	I	-	80	3000	A40/W	-	34480	29368	■	3117380	-
193	I	-	80	4000	A40/W	-	30560	24501	■	3116918	-
193	I	-	80	3000	A40/W	-	28906	23282	■	3116915	-
155	I	-	80	4000	A40/W	-	24300	21123	■	3117388	-
155	I	-	80	3000	A40/W	-	22990	20005	■	3117386	-
Power LED à intensité réglable 1-10 V 220-240 V 50/60 Hz											
227	I	-	80	4000	A40/W	-	36440	30536	■	3117381	
227	I	-	80	3000	A40/W	-	34480	29368	■	3117379	
155	I	-	80	4000	A40/W	-	24300	21123	■	3117387	
155	I	-	80	3000	A40/W	-	22990	20005	■	3117385	-

Versions 5000K disponibles sur le web



GUELL 2.5 A50/W

IP66 - IK07 - 650 °C

PUISSANCE [W]	CLASSE	ENEC	CRI	KELVIN	OPTIQUE	ANGLE D'OUVERTURE	FLUX NOMINAL [lm]	FLUX RÉEL [lm]	COULEUR / FINISSAGE	CODE	PRONTO
Power LED 220-240 V 50/60 Hz											
156	I	✓	80	4000	A50/W	50°	24170	18453	■	3115137	-
156	I	✓	80	3000	A50/W	50°	23040	17696	■	3115132	-
118	I	-	80	4000	A50/W	50°	18127	13862	■	3115138	-
118	I	-	80	3000	A50/W	50°	17280	13294	■	3115134	-
Power LED - gradable DALI 220-240 V 50/60 Hz											
156	I	-	80	4000	A50/W	50°	24170	18453	■	3115135	-
156	I	-	80	3000	A50/W	50°	23040	17696	■	3115131	-
118	I	-	80	4000	A50/W	50°	18127	13862	■	3115136	-
118	I	-	80	3000	A50/W	50°	17280	13294	■	3115133	-

Versions 5000K disponibles sur le web



GUELL 2.5 C/I

IP66 - IK07 - 650 °C



PUISSANCE (W)	CLASSE	ENEC	CRI	KELVIN	OPTIQUE	ANGLE D'OUVERTURE	FLUX NOMINAL (lm)	FLUX RÉEL (lm)	COULEUR / FINISSAGE	CODE	PRONTO
Power LED 220-240 V 50/60 Hz											
156	I	-	80	4000	C/I	-	22060	18471	■	3115141	-
156	I	-	80	3000	C/I	-	21619	18166	■	3115142	-
Power LED - gradable DALI 220-240 V 50/60 Hz											
227	I	-	80	3000	C/I	-	32105	28189	■	3117404	-
158	I	-	80	4000	C/I	-	22284	19949	■	3117412	-
158	I	-	80	3000	C/I	-	22067	19181	■	3117410	-
Power LED à intensité réglable 1-10 V 220-240 V 50/60 Hz											
232	I	-	80	4000	C/I	-	33426	29640	■	3117405	-
232	I	-	80	4000	C/I	-	33426	29640	■	3117406	-
227	I	-	80	3000	C/I	-	32105	28189	■	3117403	-
158	I	-	80	4000	C/I	-	22284	19949	■	3117411	-
158	I	-	80	3000	C/I	-	22067	19181	■	3117409	-

Versions 5000K disponibles sur le web

Accessoires

DESCRIPTION	COULEUR	CODE	PRONTO
GUELL 2.5			
Grille de protection GUELL 2.5		310965	-
Support mural de 1000 mm	■	310982	-
Support tête de mât simple GUELL 2.5	■	310966	
Support tête de mât double GUELL 2	■	310967	
Fixation en acier pour mât Ø 60 à 80 mm peint en gris aluminium	■	14012294	-
GUELL 2.5 S/W - GUELL 2.5 A/W			
Vitre soft GUELL 2.5 (compatible avec 227W - 155W)		310964	-
GUELL 2.5 S/W			
Grille de défilement GUELL 2.5 Symétrique (compatible avec 227W - 155W)		310961	-
GUELL 2.5 A/W			
Grille de défilement GUELL 2.5 Asymétrique A40/W (compatible avec 227W - 155W)		310962	-
Visière GUELL 2.5 A40/W	■	310963	-

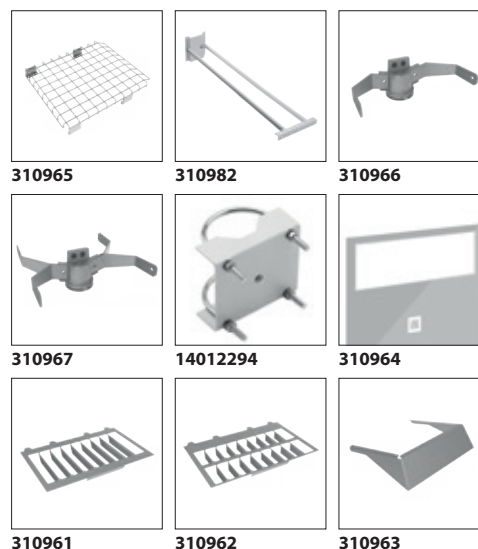

310965

310982

310966

310967

14012294

310964

310961

310962

310963

GUELL 3



Ice palace - De Westfries - Hoorn - Nederland



Scannez le QR-code pour recevoir les informations les plus récentes

■ GR-94 / Gris métallisé / Poudrée

- Projecteur LED pour installation aussi bien à l'intérieur qu'à l'extérieur, composé de :
- Corps en aluminium moulé sous pression peint par poudre polyester après traitement de conversion chimique de la surface ISO 9227/12944 - ISO 9223 (C5)
 - Diffuseur en verre plat extra clair trempé securit
 - Réflecteur aux performances très élevées, en aluminium très pur 99,99 %, anodisé et brillant, sans irisation
 - Joint en silicone anti vieillissement
 - Presse-étoupe à amarrage M20x1.5 pour câbles Ø 10 à Ø 14 mm
 - Les versions avec optique A50/W sont réalisées avec des modules LED et des réflecteurs tout spécialement conçus pour des environnements où des distributions lumineuses avec une asymétrie élevée sont nécessaires
 - Vis de fixation en acier inoxydable
 - Clips imperdables en aluminium avec ressort inox
 - Étrier en acier peint par poudre polyester après cataphorèse
 - Équipé d'un dispositif supplémentaire de protection contre les surtensions de réseau jusqu'à 10 kV (CM/DM)
 - Produit ouvrable et facile à entretenir (future-proof)
 - Consultez notre service des ventes pour les versions DALI à intensité variable avec unité d'alimentation déportée, distance maximale de 50 mètres (modèles A50 / W uniquement)
 - Consultez notre service des ventes pour d'autres températures de couleur (CCT) et indice de rendu chromatiques (IRC)
 - Design by GIORGIO LODI

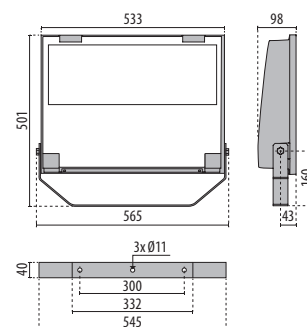

Identification et classement des optiques

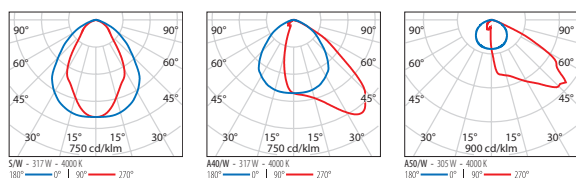

GUELL 3 S/W

IP66 - IK07 - 650 °C

PUISSANCE [W]	CLASSE	ENEC	CRI	KELVIN	OPTIQUE	ANGLE D'OUVERTURE	FLUX NOMINAL [lm]	FLUX RÉEL [lm]	COULEUR / FINISSAGE	CODE	PRONTO
Power LED 220-240 V 50/60 Hz											
291	I	-	80	4000	S/W	-	43015	38812	■	3116972	-
291	I	-	80	3000	S/W	-	40972	37254	■	3116975	-
Power LED - gradable DALI 220-240 V 50/60 Hz											
291	I	-	80	4000	S/W	-	43015	38812	■	3116974	-
291	I	-	80	3000	S/W	-	40972	37254	■	3116977	-

Versions 5000K disponibles sur le web



GUELL 3 A/W

IP66 - IK07 - 650 °C

PUISSANCE [W]	CLASSE	ENEC	CRI	KELVIN	OPTIQUE	ANGLE D'OUVERTURE	FLUX NOMINAL [lm]	FLUX RÉEL [lm]	COULEUR / FINISSAGE	CODE	PRONTO
Power LED 220-240 V 50/60 Hz											
291	I	-	80	4000	A40/W	-	43015	36328	■	3116963	-
291	I	-	80	3000	A40/W	-	40972	34875	■	3116966	-
Power LED - gradable DALI 220-240 V 50/60 Hz											
291	I	-	80	4000	A40/W	-	43015	36328	■	3116965	-
291	I	-	80	3000	A40/W	-	40972	34875	■	3116968	-

Versions 5000K disponibles sur le web



GUELL 3 A50/W

IP66 - IK07

PUISSANCE [W]	CLASSE	ENEC	CRI	KELVIN	OPTIQUE	ANGLE D'OUVERTURE	FLUX NOMINAL [lm]	FLUX RÉEL [lm]	COULEUR / FINISSAGE	CODE	PRONTO
Power LED 220-240 V 50/60 Hz											
305	I	✓	80	4000	A50/W	-	48341	35814	■	306114	-
305	I	✓	80	3000	A50/W	-	43200	34346	■	3109685	-
Power LED - gradable DALI 220-240 V 50/60 Hz											
305	I	-	80	4000	A50/W	-	48341	35814	■	306120	-
305	I	✓	80	3000	A50/W	-	43200	34346	■	3103871	-
231	I	-	80	4000	A50/W	-	36256	27496	■	306122	-
231	I	-	80	3000	A50/W	-	28800	26145	■	3114365	-

Versions 5000K disponibles sur le web



Accessoires

DESCRIPTION	COULEUR	CODE	PRONTO
GUELL 3			
Grille de protection GUELL 4		14452702	-
Support mural de 1000 mm	■	14453994	-
Support tête de mât simple GUELL 3 pour mât Ø 60-76 mm	■	14453794	-
Support tête de mât double GUELL 3 pour mât Ø 60-76 mm	■	14453894	-
Renforcement étrier GUELL 3. À utiliser pour fixer le projecteur avec une seule vis M10 au centre de l'étrier	■	14461104	-
GUELL 3 S/W			
Grille de défilement GUELL 3 Symétrique		14454220	-
GUELL 3 A/W			
Grille de défilement GUELL 3 Asymétrique A40/W		14454520	-
Visière A40/W	■	14452894	-
Louvre GUELL 3-4 A50/W	■	3102585	-
GUELL 3 A/W - S/W			
Verre soft GUELL 3	■	14452994	-



14452702



14453994



14453794



14453894

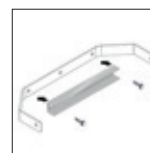

14461104

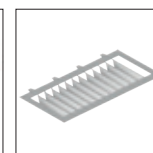

14454220

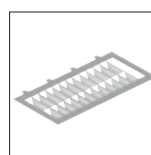

14454520



14452894
3102585



14452994

GUELL 4



Scannez le QR-code pour recevoir les informations les plus récentes

■ GR-94 / Gris métallisé / Poudrée

- Projecteur LED pour installation aussi bien à l'intérieur qu'à l'extérieur, composé de :
- Corps en aluminium moulé sous pression peint par poudre polyester après traitement de conversion chimique de la surface ISO 9227/12944 - ISO 9223 (C5)
 - Diffuseur en verre plat extra clair trempé securit
 - Réflecteur aux performances très élevées, en aluminium très pur 99,99 %, anodisé et brillant, sans irisation
 - Joint en silicone anti vieillissement
 - Boîte de raccordement électrique en technopolymère
 - Presse-étoupe à amarrage pour câbles Ø 7 à 17 mm
 - Les versions avec optique A50/W sont réalisées avec des modules LED et des réflecteurs tout spécialement conçus pour des environnements où des distributions lumineuses avec une asymétrie élevée sont nécessaires
 - Vis de fixation en acier inoxydable
 - Clips imperdables en aluminium avec ressort inox
 - Étrier en acier peint par poudre polyester après galvanisation à chaud
 - Logement porte-câble en tôle d'acier peint par poudre polyester
 - Équipé d'un dispositif supplémentaire de protection contre les surtensions de réseau jusqu'à 10 kV (CM/DM)
 - Produit ouvrable et facile à entretenir (future-proof)
 - Consultez notre service des ventes pour d'autres températures de couleur (CCT) et indice de rendu chromatiques (IRC)
 - Consultez notre service des ventes pour les versions DALI à intensité variable avec unité d'alimentation déportée, distance maximale de 50 mètres (modèles A50 / W uniquement)
 - Design by GIORGIO LODI



Schierker feuereisen arena - Wernigerode - Germany

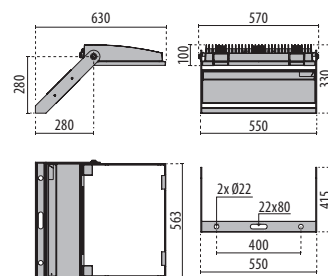
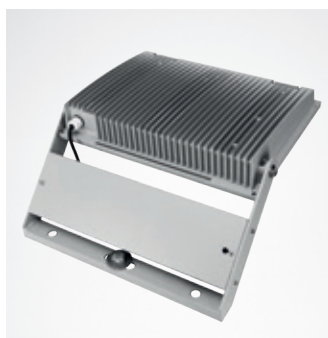

Identification et classement des optiques

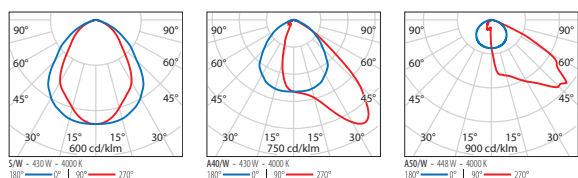

GUELL 4 A/W

IP66 - IK07

PUISSANCE [W]	CLASSE	ENEC	CRI	KELVIN	OPTIQUE	ANGLE D'OUVERTURE	FLUX NOMINAL [lm]	FLUX RÉEL [lm]	COULEUR / FINISSAGE	CODE	PRONTO
Power LED - gradable DALI 220-240 V 50/60 Hz											
428	I	-	80	4000	A40/W	-	62472	50539	■	3117452	-
428	I	-	80	3000	A40/W	-	59100	47624	■	3117450	-
Power LED à intensité réglable 1-10 V 220-240 V 50/60 Hz											
428	I	-	80	4000	A40/W	-	62472	50539	■	3117451	-
428	I	-	80	3000	A40/W	-	59100	47624	■	3117449	-

Versions 5000K disponibles sur le web



GUELL 4 S/W

IP66 - IK07

PUISSANCE [W]	CLASSE	ENEC	CRI	KELVIN	OPTIQUE	ANGLE D'OUVERTURE	FLUX NOMINAL [lm]	FLUX RÉEL [lm]	COULEUR / FINISSAGE	CODE	PRONTO
Power LED - gradable DALI 220-240 V 50/60 Hz											
428	I	-	80	4000	S/W	-	62472	55187	■	3117458	-
428	I	-	80	3000	S/W	-	59100	50539	■	3117456	-
Power LED à intensité réglable 1-10 V 220-240 V 50/60 Hz											
428	I	-	80	4000	S/W	-	62472	55187	■	3117457	-
428	I	-	80	3000	S/W	-	59100	55539	■	3117455	-

Versions 5000K disponibles sur le web



GUELL 4 A50/W

IP66 - IK07

PUISSANCE [W]	CLASSE	ENEC	CRI	KELVIN	OPTIQUE	ANGLE D'OUVERTURE	FLUX NOMINAL [lm]	FLUX RÉEL [lm]	COULEUR / FINISSAGE	CODE	PRONTO
Power LED - gradable DALI 220-240 V 50/60 Hz											
448	I	-	80	4000	A50/W	-	72511	52346	■	306128	-

Versions 5000K disponibles sur le web



Accessoires

DESCRIPTION	COULEUR	CODE	PRONTO
GUELL 4 A/W - S/W			
Vitre soft GUELL 4	■	14465794	-
GUELL 4 A/W			
Visière A40/W	■	14452894	-
Louvre GUELL 3-4 A50/W	■	3102585	-
GUELL 4			
Grille de protection GUELL 4		14452702	-

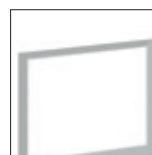

14465794



14452894
3102585

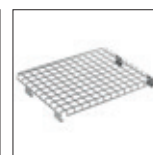

14452702

WIN PRO 20

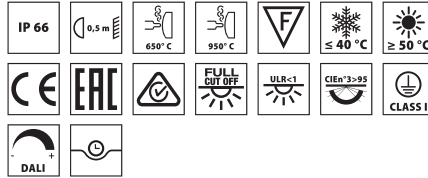

■ GR-94 / Gris métallisé / Poudrée

Scannez le QR-code pour recevoir les informations les plus récentes

- Projecteur LED pour installation aussi bien à l'intérieur qu'à l'extérieur, composé de :
- Corps en aluminium moulé sous pression peint par poudre polyester après traitement de conversion chimique de la surface ISO 9227/12944 - ISO 9223 (C5)
 - Diffuseur en verre plat extra clair trempé securit
 - Groupe optique se composant de lentilles en technopolymère de transmittance élevée de la lumière
 - Joint en silicone anti-âge à haute capacité d'élasticité
 - Cadre de fermeture en technopolymère, fixé au corps de manière imperdable par des charnières
 - Presse-étoupe à amarrage M20x1.5 pour câbles Ø 10 à Ø 14 mm
 - Vis de fixation en acier inoxydable
 - Étrier en acier peint par poudre polyester après cataphorèse
 - Driver intégré
 - Produit ouvrable et facile à entretenir (future-proof)
 - Consultez notre service des ventes pour d'autres températures de couleur (CCT) et indice de rendu chromatiques (IRC)
 - Complet avec anneau intégrale en aluminium moulé sous pression poudrée et précâblé d'usine avec 1 m de câble (versions WIN PRO +)

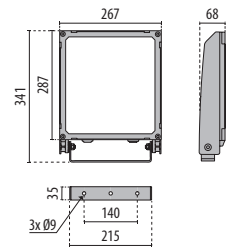

Identification et classement des optiques

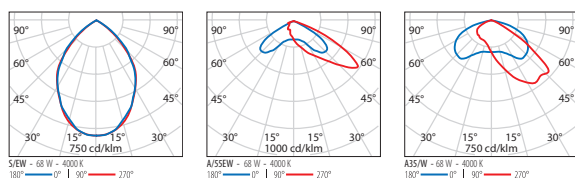

WIN PRO 20 S/EW

IP66 - IK08 - 960 °C

PUISSANCE [W]	CLASSE	ENEC	CRI	KELVIN	OPTIQUE	ANGLE D'OUVERTURE	FLUX NOMINAL [lm]	FLUX RÉEL [lm]	COULEUR / FINISSAGE	CODE	PRONTO
Power LED 220-240 V 50/60 Hz											
68	I	-	70	4000	S/EW	-	13088	10644	■	3114511	-
68	I	-	70	3000	S/EW	-	12856	10236	■	3114510	-
Power LED - gradable DALI 220-240 V 50/60 Hz											
68	I	-	70	4000	S/EW	-	13088	10644	■	3114513	-
68	I	-	70	3000	S/EW	-	12856	10236	■	3114512	-
Power LED - avec réduction automatique de puissance 220-240 V 50/60 Hz											
68	I	-	70	4000	S/EW	-	13088	10644	■	3114515	-
68	I	-	70	3000	S/EW	-	12856	10236	■	3114514	-

Versions 5700 K et WIN PRO+ 20 (Cercle aluminium / 1 m câble) disponibles sur le web



WIN PRO 20 A/M

IP66 - IK08 - 650 °C

PUISSANCE [W]	CLASSE	ENEC	CRI	KELVIN	OPTIQUE	ANGLE D'OUVERTURE	FLUX NOMINAL [lm]	FLUX RÉEL [lm]	COULEUR / FINISSAGE	CODE	PRONTO
Power LED 220-240 V 50/60 Hz											
68	I	-	70	4000	A55/M	-	13088	9701	■	3114499	
68	I	-	70	3000	A55/M	-	12856	9330	■	3114498	
Power LED - gradable DALI 220-240 V 50/60 Hz											
68	I	-	70	4000	A55/M	-	13088	9701	■	3114501	-
68	I	-	70	3000	A55/M	-	12856	9330	■	3114500	-
Power LED - avec réduction automatique de puissance 220-240 V 50/60 Hz											
68	I	-	70	4000	A55/M	-	13088	9701	■	3114503	-
68	I	-	70	3000	A55/M	-	12856	9330	■	3114502	-

Versions 5700 K et WIN PRO+ 20 (Cercle aluminium / 1 m câble) disponibles sur le web



WIN PRO 20 A/W

IP66 - IK08 - 960 °C

PUISSANCE [W]	CLASSE	ENEC	CRI	KELVIN	OPTIQUE	ANGLE D'OUVERTURE	FLUX NOMINAL [lm]	FLUX RÉEL [lm]	COULEUR / FINISSAGE	CODE	PRONTO
Power LED 220-240 V 50/60 Hz											
68	I	-	70	4000	A35/W	-	13088	9356	■	3114505	
68	I	-	70	3000	A35/W	-	12856	8997	■	3114504	
Power LED - gradable DALI 220-240 V 50/60 Hz											
68	I	-	70	4000	A35/W	-	13088	9356	■	3114507	-
68	I	-	70	3000	A35/W	-	12856	8997	■	3114506	-
Power LED - avec réduction automatique de puissance 220-240 V 50/60 Hz											
68	I	-	70	4000	A35/W	-	13088	9356	■	3114509	-
68	I	-	70	3000	A35/W	-	12856	8997	■	3114508	-

Versions 5700 K et WIN PRO+ 20 (Cercle aluminium / 1 m câble) disponibles sur le web



Accessoires

DESCRIPTION	COULEUR	CODE	PRONTO
WIN PRO 20			
Visière WIN PRO 20 - 5°	■	3116934	-
Visière WIN PRO 20 - 10°	■	3116935	-
Visière en aluminium peint	■	14043194	-
Grille de défilement en acier peint	■	14043294	-
Kit de dérivation 5P - Ø 8÷17 mm - IP68		3115887	-
Étrier Inox (évite toute trace de rouille sur la surface d'installation)	■	14048104	-
Fixation mât en aluminium peint pour l'installation sur des mâts Ø 60-76 mm. 1 appareil	■	14029094	-
Fixation mât en aluminium peint pour l'installation sur des mâts Ø 60-76 mm. 2 appareils opposés	■	14047194	-
Bras support de 500 mm en tôle d'acier peint en gris pour installation sur paroi	■	14043394	-

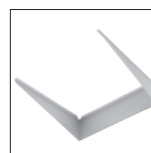

14043194

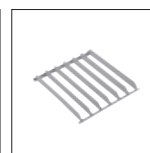

14043294



3115887



14048104

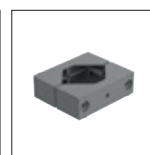

14029094
14047194

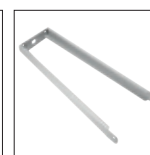

14043394

WIN PRO 30

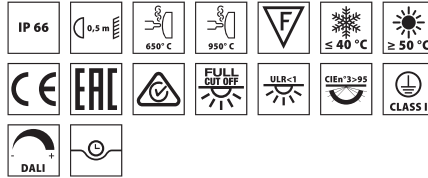

■ GR-94 / Gris métallisé / Poudrée

Scannez le QR-code pour recevoir les informations les plus récentes

- Projecteur LED pour installation aussi bien à l'intérieur qu'à l'extérieur, composé de :
- Corps en aluminium moulé sous pression peint par poudre polyester après traitement de conversion chimique de la surface ISO 9227/12944 - ISO 9223 (C5)
 - Diffuseur en verre plat extra clair trempé securit
 - Groupe optique se composant de lentilles en technopolymère de transmittance élevée de la lumière
 - Joint en silicone anti-âge à haute capacité d'élasticité
 - Cadre de fermeture en technopolymère, fixé au corps de manière imperdable par des charnières
 - Presse-étoupe à amarrage M20x1.5 pour câbles Ø 10 à Ø 14 mm
 - Vis de fixation en acier inoxydable
 - Étrier en acier peint par poudre polyester après cataphorèse
 - Driver intégré
 - Équipé d'un dispositif supplémentaire de protection contre les surtensions de réseau jusqu'à 10 kV (CM/DM)
 - Produit ouvrable et facile à entretenir (future-proof)
 - Les versions ZHAGA sont fournies avec un ZHAGA SOCKET positionné sur la partie supérieure de l'appareil (position UP) et avec un driver D4i. Elles sont prévues pour recevoir des solutions "Radio Frequency node", des crépusculaires et d'autres détecteurs compatibles
 - Consultez notre service des ventes pour d'autres températures de couleur (CCT) et indice de rendu chromatiques (IRC)
 - Complet avec anneau intégrale en aluminium moulé sous pression poudrée et précâblé d'usine avec 1 m de câble (versions WIN PRO +)

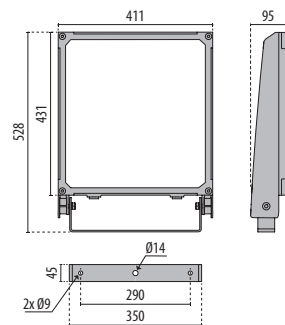

Identification et classement des optiques

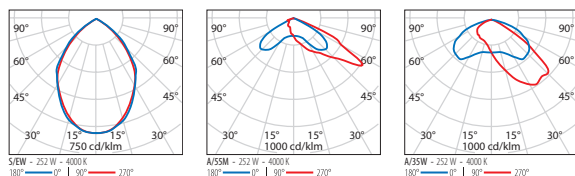

WIN PRO 30 S/EW

IP66 - IK08 - 960 °C



PUISSANCE (W)	CLASSE	ENEC	CRI	KELVIN	OPTIQUE	ANGLE D'OUVERTURE	FLUX NOMINAL (lm)	FLUX REEL (lm)	COULEUR / FINISSAGE	CODE	PRONTO
Power LED 220-240 V 50/60 Hz											
252	I	-	70	4000	S/EW	-	42232	39388	■	3114613	-
252	I	-	70	3000	S/EW	-	40613	37879	■	3114612	-
195	I	-	70	4000	S/EW	-	35586	31320	■	3114577	-
195	I	-	70	3000	S/EW	-	34221	30120	■	3114576	-
130	I	-	70	4000	S/EW	-	23712	21371	■	3114541	-
130	I	-	70	3000	S/EW	-	22803	20552	■	3114540	-
Power LED - gradable DALI 220-240 V 50/60 Hz											
252	I	-	70	4000	S/EW	-	42232	39388	■	3114616	-
252	I	-	70	3000	S/EW	-	40613	37879	■	3114615	-
195	I	-	70	4000	S/EW	-	35586	31320	■	3114580	-
195	I	-	70	3000	S/EW	-	34221	30120	■	3114579	-
130	I	-	70	4000	S/EW	-	23712	21371	■	3114544	-
130	I	-	70	3000	S/EW	-	22803	20552	■	3114543	-
Power LED - avec réduction automatique de puissance 220-240 V 50/60 Hz											
252	I	-	70	4000	S/EW	-	42232	39388	■	3114619	-
252	I	-	70	3000	S/EW	-	40613	37879	■	3114618	-
195	I	-	70	4000	S/EW	-	35586	31320	■	3114583	-
195	I	-	70	3000	S/EW	-	34221	30120	■	3114582	-
130	I	-	70	4000	S/EW	-	23712	21371	■	3114547	-
130	I	-	70	3000	S/EW	-	22803	20552	■	3114546	-

Versions 5700 K et PRO+ (Cercle aluminium / 1 m câble) disponibles sur le web

WIN PRO 30 S/EW ZHAGA



IP66 - IK08 - 960 °C

PUISSANCE (W)	CLASSE	ENEC	CRI	KELVIN	OPTIQUE	ANGLE D'OUVERTURE	FLUX NOMINAL (lm)	FLUX REEL (lm)	COULEUR / FINISSAGE	CODE	PRONTO
Power LED - dimmable D4i avec ZHAGA socket UP - 220-240 V 50/60 Hz											
252	I	-	70	4000	S/EW	-	42232	39388	■	3114622	-
252	I	-	70	3000	S/EW	-	40613	37879	■	3114621	-
195	I	-	70	4000	S/EW	-	35586	31320	■	3114586	-
195	I	-	70	3000	S/EW	-	34221	30120	■	3114585	-
130	I	-	70	4000	S/EW	-	23712	21371	■	3114550	-
130	I	-	70	3000	S/EW	-	22803	20552	■	3114549	-

Versions 5700 K et PRO+ (Cercle aluminium / 1 m câble) disponibles sur le web

WIN PRO 30 A/M

IP66 - IK08 - 650 °C

PUISSANCE [W]	CLASSE	ENEC	CRI	KELVIN	OPTIQUE	ANGLE D'OUVERTURE	FLUX NOMINAL [lm]	FLUX REEL [lm]	COULEUR / FINISSAGE	CODE	PRONTO
Power LED 220-240 V 50/60 Hz											
252	I	-	70	4000	A55/M	-	42232	37262	■	3114589	
252	I	-	70	3000	A55/M	-	40613	35834	■	3114588	-
195	I	-	70	4000	A55/M	-	35586	29468	■	3114553	
195	I	-	70	3000	A55/M	-	34221	28338	■	3114552	-
130	I	-	70	4000	A55/M	-	23712	20174	■	3114517	-
130	I	-	70	3000	A55/M	-	22803	19401	■	3114516	-



Power LED - gradable DALI 220-240 V 50/60 Hz											
252	I	-	70	4000	A55/M	-	42232	37262	■	3114592	-
252	I	-	70	3000	A55/M	-	40613	35834	■	3114591	-
195	I	-	70	4000	A55/M	-	35586	29468	■	3114556	-
195	I	-	70	3000	A55/M	-	34221	28338	■	3114555	-
130	I	-	70	4000	A55/M	-	23712	20174	■	3114520	-
130	I	-	70	3000	A55/M	-	22803	19401	■	3114519	-

Power LED - avec réduction automatique de puissance 220-240 V 50/60 Hz											
252	I	-	70	4000	A55/M	-	42232	37262	■	3114595	-
252	I	-	70	3000	A55/M	-	40613	35834	■	3114594	-
195	I	-	70	4000	A55/M	-	35586	29468	■	3114559	-
195	I	-	70	3000	A55/M	-	34221	28338	■	3114558	-
130	I	-	70	4000	A55/M	-	23712	20174	■	3114523	-
130	I	-	70	3000	A55/M	-	22803	19401	■	3114522	-

Versions 5700 K et PRO+ (Cercle aluminium / 1 m câble) disponibles sur le web

WIN PRO 30 A/M ZHAGA

IP66 - IK08 - 650 °C

PUISSANCE [W]	CLASSE	ENEC	CRI	KELVIN	OPTIQUE	ANGLE D'OUVERTURE	FLUX NOMINAL [lm]	FLUX REEL [lm]	COULEUR / FINISSAGE	CODE	PRONTO
Power LED - dimmable D4i avec ZHAGA socket UP - 220-240 V 50/60 Hz											
252	I	-	70	4000	A55/M	-	42232	37262	■	3114598	-
252	I	-	70	3000	A55/M	-	40613	35834	■	3114597	-
195	I	-	70	4000	A55/M	-	35586	29468	■	3114562	-
195	I	-	70	3000	A55/M	-	34221	28338	■	3114561	-
130	I	-	70	4000	A55/M	-	23712	20174	■	3114526	-
130	I	-	70	3000	A55/M	-	22803	19401	■	3114525	-

Versions 5700 K et PRO+ (Cercle aluminium / 1 m câble) disponibles sur le web

WIN PRO 30 A/W

IP66 - IK08 - 960 °C



PUISSANCE [W]	CLASSE	ENEC	CRI	KELVIN	OPTIQUE	ANGLE D'OUVERTURE	FLUX NOMINAL [lm]	FLUX REEL [lm]	COULEUR / FINISSAGE	CODE	PRONTO
Power LED 220-240 V 50/60 Hz											
252	I	-	70	4000	A35/W	-	42232	36010	■	3114601	
252	I	-	70	3000	A35/W	-	40613	34630	■	3114600	-
195	I	-	70	4000	A35/W	-	35586	28685	■	3114565	
195	I	-	70	3000	A35/W	-	34221	27856	■	3114564	-
130	I	-	70	4000	A35/W	-	23712	19626	■	3114529	-
130	I	-	70	3000	A35/W	-	22803	18874	■	3114528	-
Power LED - gradable DALI 220-240 V 50/60 Hz											
252	I	-	70	4000	A35/W	-	42232	36010	■	3114604	-
252	I	-	70	3000	A35/W	-	40613	34630	■	3114603	-
195	I	-	70	4000	A35/W	-	35586	28685	■	3114568	-
195	I	-	70	3000	A35/W	-	34221	27856	■	3114567	-
130	I	-	70	4000	A35/W	-	23712	19626	■	3114532	-
130	I	-	70	3000	A35/W	-	22803	18874	■	3114531	-
Power LED - avec réduction automatique de puissance 220-240 V 50/60 Hz											
252	I	-	70	4000	A35/W	-	42232	36010	■	3114607	-
252	I	-	70	3000	A35/W	-	40613	34630	■	3114606	-
195	I	-	70	4000	A35/W	-	35586	28685	■	3114571	-
195	I	-	70	3000	A35/W	-	34221	27856	■	3114570	-
130	I	-	70	4000	A35/W	-	23712	19626	■	3114535	-
130	I	-	70	3000	A35/W	-	22803	18874	■	3114534	-

Versions 5700 K et WIN PRO+ 30 (Cercle aluminium / 1 m câble) disponibles sur le web

WIN PRO 30 A/W ZHAGA

IP66 - IK08 - 960 °C

PUISSANCE [W]	CLASSE	ENEC	CRI	KELVIN	OPTIQUE	ANGLE D'OUVERTURE	FLUX NOMINAL [lm]	FLUX REEL [lm]	COULEUR / FINISSAGE	CODE	PRONTO
Power LED - dimmable D4i avec ZHAGA socket UP - 220-240 V 50/60 Hz											
252	I	-	70	4000	A35/W	-	42232	36010	■	3114610	-
252	I	-	70	3000	A35/W	-	40613	34630	■	3114609	-
195	I	-	70	4000	A35/W	-	35586	28685	■	3114574	-
195	I	-	70	3000	A35/W	-	34221	27856	■	3114573	-
130	I	-	70	4000	A35/W	-	23712	19626	■	3114538	-
130	I	-	70	3000	A35/W	-	22803	18874	■	3114537	-

Versions 5700 K et WIN PRO+ 30 (Cercle aluminium / 1 m câble) disponibles sur le web

Accessoires

DESCRIPTION	COULEUR	CODE	PRONTO
WIN PRO 30			
Visière WIN PRO 30 - 5°	■	3116517	-
Visière WIN PRO 30 - 10°	■	3116518	-
Visière en aluminium peint	■	14045794	-
Grille de défilement en acier peint	■	14045694	-
Kit de dérivation 5P - Ø 8÷17 mm - IP68		3115887	-
Renforcement étrier. À utiliser pour fixer le projecteur avec une seule vis M12 au centre de l'étrier	■	14046120	-
Support simple pour installation en tête de mât Ø 60 à 76 mm peint en gris aluminium	■	14051294	-
Support de 1 mètre en tôle d'acier extrêmement robuste peint en gris aluminium	■	14048694	-
Support double pour installation en tête de mât Ø 60 à 76 mm peint en gris aluminium	■	14051394	-
Étrier long en acier peint gris	■	14057394	-



14045794

14045694

3115887

14046120

14051294

14048694

14051394

14057394

WIN PRO 40



Tennis Academy - Kazan - Russia

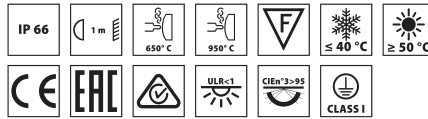

Scannez le QR-code pour recevoir les informations les plus récentes

■ GR-94 / Gris métallisé / Poudrée

Projecteur LED haute puissance pour éclairage intérieur et extérieur, comprenant:

- Corps en aluminium moulé sous pression peint par poudre polyester après traitement de conversion chimique de la surface ISO 9227/12944 - ISO 9223 (C5)
- Diffuseur en verre plat extra clair trempé securit
- Groupe optique se composant de lentilles en technopolymère de transmittance élevée de la lumière
- Joint en silicone anti-vieillesse à haute capacité d'élasticité
- Système de fermeture du verre avec des pinces en aluminium moulé par injection et peint avec des poudres polyester, ayant subi au préalable un traitement de conversion chimique superficiel ISO 9227/12944 - ISO 9223 (C5)
- Presse-étoupe à amarrage M20x1.5 pour câbles Ø 10 à Ø 14 mm
- Luminaire livré pré-câblé avec 0,5 m de câblé H07RN-F 3G2,5 mm²
- Vis de fixation en acier inoxydable
- Étrier en acier peint par poudre polyester après cataphorèse
- La puissance de WIN PRO 40 inclut les pertes de l'unité d'alimentation
- Équipé d'un goniomètre gradué pour le réglage de l'orientation
- Produit ouvrable et facile à entretenir (future-proof)
- Pour alimenter WIN PRO 40, il faut utiliser uniquement les groupes d'alimentation disponibles en accessoires
- Des groupes d'alimentation d'intensité variable RPA, DALI et DMX-RDM IP66 sont disponibles. Le branchement électrique entre eux et les projecteurs afférents doit être effectué à l'aide d'un câble d'une longueur maximale de 50 mètres (1CH)
- Les appareils sont fournis avec deux étriers en acier inoxydable permettant de fixer le groupe d'alimentation directement sur le dos du projecteur
- Les groupes d'alimentation se composent de drivers munis d'une protection contre les surtensions de réseau allant jusqu'à 10 kV (CM et DM)
- Consultez notre service des ventes pour d'autres températures de couleur (CCT) et indice de rendu chromatiques (IRC)
- Pour l'installation UP LIGHT, veuillez nous contacter

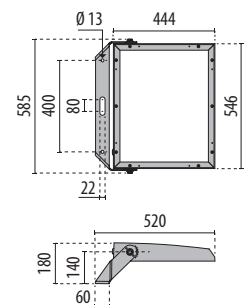

Identification et classement des optiques

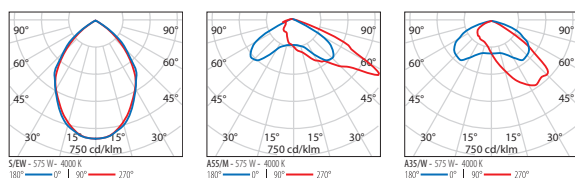

WIN PRO 40 S/EW

IP66 - IK08 - 960 °C



PUISSANCE (W)	CLASSE	ENEC	CRI	KELVIN	OPTIQUE	ANGLE D'OUVERTURE	FLUX NOMINAL (lm)	FLUX REEL (lm)	COULEUR / FINISSAGE	CODE	PRONTO
Power LED											
575	I	-	70	5700	S/EW	-	94568	86052	■	3118174	-
575	I	-	70	4000	S/EW	-	97382	85140	■	3118173	-
575	I	-	70	3000	S/EW	-	92264	81981	■	3118172	-
392	I	-	70	5700	S/EW	-	62982	57825	■	3118165	-
392	I	-	70	4000	S/EW	-	64856	57195	■	3118164	-
392	I	-	70	3000	S/EW	-	61447	55073	■	3118163	-

WIN PRO 40 A/M

IP66 - IK08 - 650 °C

PUISSANCE (W)	CLASSE	ENEC	CRI	KELVIN	OPTIQUE	ANGLE D'OUVERTURE	FLUX NOMINAL (lm)	FLUX REEL (lm)	COULEUR / FINISSAGE	CODE	PRONTO
Power LED											
575	I	-	70	5700	A55/M	-	94568	84112	■	3118168	-
575	I	-	70	4000	A55/M	-	97382	83322	■	3118167	-
575	I	-	70	3000	A55/M	-	92264	80133	■	3118166	-
392	I	-	70	5700	A55/M	-	62982	54848	■	3118159	-
392	I	-	70	4000	A55/M	-	64856	54251	■	3118158	-
392	I	-	70	3000	A55/M	-	61447	52238	■	3118157	-

WIN PRO 40 A/W

IP66 - IK08 - 960 °C

PUISSANCE (W)	CLASSE	ENEC	CRI	KELVIN	OPTIQUE	ANGLE D'OUVERTURE	FLUX NOMINAL (lm)	FLUX REEL (lm)	COULEUR / FINISSAGE	CODE	PRONTO
Power LED											
575	I	-	70	5700	A35/W	-	94568	80318	■	3118171	-
575	I	-	70	4000	A35/W	-	97382	79472	■	3118170	-
575	I	-	70	3000	A35/W	-	92264	76511	■	3118169	-
392	I	-	70	5700	A35/W	-	62982	53586	■	3118162	-
392	I	-	70	4000	A35/W	-	64856	53006	■	3118161	-
392	I	-	70	3000	A35/W	-	61447	51039	■	3118160	-

Boîtiers d'alimentation

DESCRIPTION	COULEUR	CODE	PRONTO
WIN PRO 40			
DRIVER BOX 600 W - 2 A - 1 CH - RPA	■	3118130	-
DRIVER BOX 600 W - 2 A - 1 CH - DALI	■	3118131	-
DRIVER BOX 600 W - 2 A - 1 CH - DMX	■	3118132	-



3118130
3118131
3118132

Accessoires

DESCRIPTION	COULEUR	CODE	PRONTO
WIN PRO 40			
Visière WIN PRO 40 - 5°	■	3118121	-
Visière WIN PRO 40 - 10°	■	3118182	-
Kit de dérivation 5P - Ø 8÷17 mm - IP68	■	3115887	-
Renforcement étrier. À utiliser pour fixer le projecteur avec une seule vis M20 au centre de l'étrier	■	3118332	-

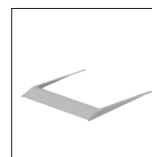

3118121

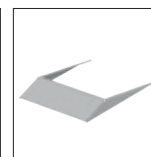

3118182



3115887



3118332

LASER+



Scannez le QR-code pour recevoir les informations les plus récentes

■ GR-94 / Gris métallisé / Poudrée

- Projecteur LED haute puissance pour éclairage intérieur et extérieur, comprenant:
- Structure portante en aluminium moulé sous pression, celui-ci ayant été peint avec une poudre polyester après traitement de conversion chimique superficielle ISO 9227/12944 - ISO 9223 (C5)
 - Diffuseur avec groupe optique intégré en technopolymère transparent stabilisé aux UV et à la chaleur
 - Groupe optique se composant de lentilles en technopolymère de transmittance élevée de la lumière
 - Joint en silicone anti-âge à haute capacité d'élasticité
 - Dissipateur de haut rendement réalisé en aluminium moulé sous pression
 - Box de connexion électrique réalisé en aluminium moulé sous pression, peint avec une poudre polyester après traitement de conversion chimique superficielle
 - Connexion électrique au moyen d'un connecteur rapide prise femelle-prise mâle externe IP66, permettant un branchement électrique avec les groupes d'alimentation sans ouvrir le corps d'éclairage, réalisé en polyamide PA66 ; 7 pôles de câbles Ø 13 - Ø 18 mm (LASER+ 30), ou bien 5 pôles de câbles Ø 13 - Ø 18 mm (LASER+ 20)
 - Source lumineuse composée de l'association de plusieurs modules LED
 - Vis de fixation en acier inoxydable
 - Etrier solide en aluminium moulé par injection, peint avec une poudre de polyester après traitement de conversion chimique superficielle
 - Étrier en acier peint par poudre polyester après galvanisation à chaud (LASER+ 10)
 - La puissance de LASER+ inclut les pertes de l'unité d'alimentation
 - Équipé d'un goniomètre gradué pour le réglage de l'orientation
 - LASER+ 30 et LASER+ 20 ont des groupes optiques orientables $\pm 20^\circ$ (dans le LASER+ 30 le groupe supérieur et le groupe inférieur, dans le LASER+ 20 uniquement le groupe inférieur) permettant d'optimiser la distribution lumineuse selon l'installation
 - Pour alimenter le LASER+ n'utiliser que les groupes d'alimentation disponibles comme accessoires
 - Des groupes d'alimentation d'intensité variable DALI et DMX-RDM IP66 sont disponibles. Le branchement électrique entre eux et les projecteurs afférents doit être effectué à l'aide d'un câble d'une longueur maximale de 100 mètres
 - Les projecteurs doivent être combinés correctement avec les groupes d'alimentation, tout en prêtant attention aux modèles et au nombre de canaux de connexion : 2 canaux (2CH) et 3 canaux (3CH)
 - Tous les groupes d'alimentation sont protégés contre les surtensions de réseau allant jusqu'à 10 kV (CM et DM)
 - Les versions LASER+ 10 comprennent un groupe d'alimentation se trouvant à l'intérieur d'un coffre de câblage en tôle peinte. La connexion électrique est effectuée dans un box approprié en polyamide au moyen d'un presse-étoupe anti-arrachage M25x1.5 pour des câbles de Ø 9 - Ø 16 mm
 - Les versions LASER+ 10 sont fournies de série, en fonction des modèles, avec des drivers DALI ou avec un système de variation d'intensité DMX-RDM
 - Les versions LASER+ 10 sont équipées d'un dispositif supplémentaire de protection contre les surtensions de réseau allant jusqu'à 10 kV (CM et DM)
 - Modules LED remplaçables (future-proof). Le remplacement devra être effectué par un personnel qualifié
 - Consultez notre service des ventes pour d'autres températures de couleur (CCT) et indice de rendu chromatiques (IRC)
 - Pour l'installation UP LIGHT, veuillez nous contacter
 - Design by GIORGIO LODI

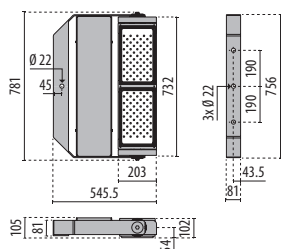
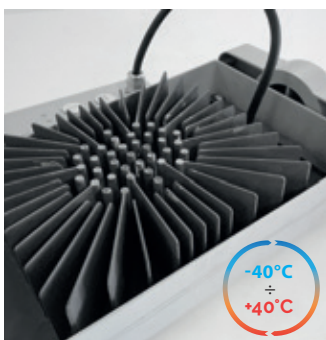

LASER+
10

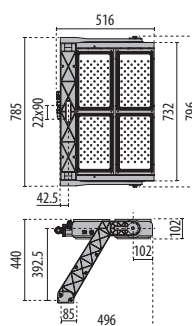

LASER+
20

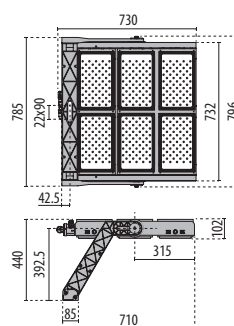

LASER+
30

LASER+ 10 A/M

IP66 - IK09 - 960 °C



PUISSANCE (W)	CLASSE	ENEC	CRI	KELVIN	OPTIQUE	ANGLE D'OUVERTURE	FLUX NOMINAL (lm)	FLUX RÉEL (lm)	COULEUR / FINISSAGE	CODE	PRONTO
Power LED - gradable DALI 220-240 V 50/60 Hz											
542	I	✓	90	5700	A50/M	50°	61600	-	■	3107713	-
542	I	✓	90	5700	A60/M	60°	61600	-	■	3107717	-
542	I	✓	90	5700	A30/M	30°	61600	-	■	3112032	-
542	I	✓	80	5700	A50/M	50°	79100	-	■	3107712	-
542	I	✓	80	5700	A60/M	60°	79100	-	■	3107716	-
542	I	✓	80	5700	A30/M	30°	79100	-	■	3112031	-
542	I	✓	70	5700	A50/M	50°	86700	-	■	3107711	-
542	I	✓	70	5700	A60/M	60°	86700	-	■	3107715	-
542	I	✓	70	5700	A30/M	30°	86700	-	■	3112030	-
542	I	✓	70	4000	A50/M	50°	90500	-	■	3107714	-
542	I	✓	70	4000	A60/M	60°	90500	-	■	3107718	-
542	I	✓	70	4000	A30/M	30°	90500	-	■	3112033	-

Power LED - gradable DMX/RDM 220-240 V 50/60 Hz											
542	I	✓	90	5700	A50/M	50°	61600	-	■	3113338	-
542	I	✓	90	5700	A60/M	60°	61600	-	■	3113342	-
542	I	✓	90	5700	A30/M	30°	61600	-	■	3113346	-
542	I	✓	80	5700	A50/M	50°	79100	-	■	3113337	-
542	I	✓	80	5700	A60/M	60°	79100	-	■	3113341	-
542	I	✓	80	5700	A30/M	30°	79100	-	■	3113345	-
542	I	✓	70	5700	A50/M	50°	86700	-	■	3113336	-
542	I	✓	70	5700	A60/M	60°	86700	-	■	3113340	-
542	I	✓	70	5700	A30/M	30°	86700	-	■	3113344	-
542	I	✓	70	4000	A50/M	50°	90500	-	■	3113339	-
542	I	✓	70	4000	A60/M	60°	90500	-	■	3113343	-
542	I	✓	70	4000	A30/M	30°	90500	-	■	3113347	-

LASER+ 10 C/I

IP66 - IK08 - 960 °C

PUISSANCE (W)	CLASSE	ENEC	CRI	KELVIN	OPTIQUE	ANGLE D'OUVERTURE	FLUX NOMINAL (lm)	FLUX RÉEL (lm)	COULEUR / FINISSAGE	CODE	PRONTO
Power LED - gradable DALI 220-240 V 50/60 Hz											
542	I	✓	90	5700	C/I	10°	61600	-	■	3107689	-
542	I	✓	90	5700	C/I	13°	61600	-	■	3107693	-
542	I	✓	90	5700	C/I	16°	61600	-	■	3107697	-
542	I	✓	80	5700	C/I	10°	79100	-	■	3107688	-
542	I	✓	80	5700	C/I	13°	79100	-	■	3107692	-
542	I	✓	80	5700	C/I	16°	79100	-	■	3107696	-
542	I	✓	70	5700	C/I	10°	86700	-	■	3107687	-
542	I	✓	70	5700	C/I	13°	86700	-	■	3107691	-
542	I	✓	70	5700	C/I	16°	86700	-	■	3107695	-
542	I	✓	70	4000	C/I	10°	90500	-	■	3107690	-
542	I	✓	70	4000	C/I	13°	90500	-	■	3107694	-
542	I	✓	70	4000	C/I	16°	90500	-	■	3107698	-

Power LED - gradable DMX/RDM 220-240 V 50/60 Hz											
542	I	✓	90	5700	C/I	10°	61600	-	■	3113314	-
542	I	✓	90	5700	C/I	13°	61600	-	■	3113318	-
542	I	✓	90	5700	C/I	16°	61600	-	■	3113322	-
542	I	✓	80	5700	C/I	10°	79100	-	■	3113313	-
542	I	✓	80	5700	C/I	13°	79100	-	■	3113317	-
542	I	✓	80	5700	C/I	16°	79100	-	■	3113321	-
542	I	✓	70	5700	C/I	10°	86700	-	■	3113312	-
542	I	✓	70	5700	C/I	13°	86700	-	■	3113316	-
542	I	✓	70	5700	C/I	16°	86700	-	■	3113320	-
542	I	✓	70	4000	C/I	10°	90500	-	■	3113315	-
542	I	✓	70	4000	C/I	13°	90500	-	■	3113319	-
542	I	✓	70	4000	C/I	16°	90500	-	■	3113323	-

LASER+ 10 ELL

IP66 - IK08 - 960 °C



PUISSANCE [W]	CLASSE	ENEC	CRI	KELVIN	OPTIQUE	ANGLE D'OUVERTURE	FLUX NOMINAL [lm]	FLUX RÉEL [lm]	COULEUR / FINISSAGE	CODE	PRONTO
Power LED - gradable DALI 220-240 V 50/60 Hz											
542	I	✓	90	5700	ELL	10°x25°	61600	-	■	3107701	-
542	I	✓	90	5700	ELL	15°x34°	61600	-	■	3107705	-
542	I	✓	90	5700	ELL	30°x45°	61600	-	■	3107709	-
542	I	✓	80	5700	ELL	10°x25°	79100	-	■	3107700	-
542	I	✓	80	5700	ELL	15°x34°	79100	-	■	3107704	-
542	I	✓	80	5700	ELL	30°x45°	79100	-	■	3107708	-
542	I	✓	70	5700	ELL	10°x25°	86700	-	■	3107699	-
542	I	✓	70	5700	ELL	15°x34°	86700	-	■	3107703	-
542	I	✓	70	5700	ELL	30°x45°	86700	-	■	3107707	-
542	I	✓	70	4000	ELL	10°x25°	90500	-	■	3107702	-
542	I	✓	70	4000	ELL	15°x34°	90500	-	■	3107706	-
542	I	✓	70	4000	ELL	30°x45°	90500	-	■	3107710	-
Power LED - gradable DMX/RDM 220-240 V 50/60 Hz											
542	I	✓	90	5700	ELL	10°x25°	61600	-	■	3113326	-
542	I	✓	90	5700	ELL	15°x34°	61600	-	■	3113330	-
542	I	✓	90	5700	ELL	30°x45°	61600	-	■	3113334	-
542	I	✓	80	5700	ELL	10°x25°	79100	-	■	3113325	-
542	I	✓	80	5700	ELL	15°x34°	79100	-	■	3113329	-
542	I	✓	80	5700	ELL	30°x45°	79100	-	■	3113333	-
542	I	✓	70	5700	ELL	10°x25°	86700	-	■	3113324	-
542	I	✓	70	5700	ELL	15°x34°	86700	-	■	3113328	-
542	I	✓	70	5700	ELL	30°x45°	86700	-	■	3113332	-
542	I	✓	70	4000	ELL	10°x25°	90500	-	■	3113327	-
542	I	✓	70	4000	ELL	15°x34°	90500	-	■	3113331	-
542	I	✓	70	4000	ELL	30°x45°	90500	-	■	3113335	-

LASER+ 20 A/M

IP66 - IK09 - 960 °C



PUISSANCE (W)	CLASSE	ENEC	CRI	KELVIN	OPTIQUE	ANGLE D'OUVERTURE	FLUX NOMINAL (lm)	FLUX RÉEL (lm)	COULEUR / FINISSAGE	CODE	PRONTO
Power LED - 2CH											
1060	I	✓	90	5700	A50/M	50°	120500	-	■	3107681	-
1060	I	✓	90	5700	A60/M	60°	120500	-	■	3107685	-
1060	I	✓	90	5700	A30/M	30°	120500	-	■	3112028	-
1060	I	✓	80	5700	A50/M	50°	154700	-	■	3107680	-
1060	I	✓	80	5700	A60/M	60°	154700	-	■	3107684	-
1060	I	✓	80	5700	A30/M	30°	154700	-	■	3112027	-
1060	I	✓	70	5700	A50/M	50°	169600	-	■	3107679	-
1060	I	✓	70	5700	A60/M	60°	169600	-	■	3107683	-
1060	I	✓	70	5700	A30/M	30°	169600	-	■	3112026	-
1053	I	✓	70	4000	A50/M	50°	177000	-	■	3107682	-
1053	I	✓	70	4000	A60/M	60°	177000	-	■	3107686	-
1053	I	✓	70	4000	A30/M	30°	177000	-	■	3112029	-

LASER+ 20 C/I

IP66 - IK08 - 960 °C

PUISSANCE (W)	CLASSE	ENEC	CRI	KELVIN	OPTIQUE	ANGLE D'OUVERTURE	FLUX NOMINAL (lm)	FLUX RÉEL (lm)	COULEUR / FINISSAGE	CODE	PRONTO
Power LED - 2CH											
1060	I	✓	90	5700	C/I	10°	120500	-	■	3107657	-
1060	I	✓	90	5700	C/I	13°	120500	-	■	3107661	-
1060	I	✓	90	5700	C/I	16°	120500	-	■	3107665	-
1060	I	✓	80	5700	C/I	10°	154700	-	■	3107656	-
1060	I	✓	80	5700	C/I	13°	154700	-	■	3107660	-
1060	I	✓	80	5700	C/I	16°	154700	-	■	3107664	-
1060	I	✓	70	5700	C/I	10°	169600	-	■	3107655	-
1060	I	✓	70	5700	C/I	13°	169600	-	■	3107659	-
1060	I	✓	70	5700	C/I	16°	169600	-	■	3107663	-
1053	I	✓	70	4000	C/I	10°	177000	-	■	3107658	-
1053	I	✓	70	4000	C/I	13°	177000	-	■	3107662	-
1053	I	✓	70	4000	C/I	16°	177000	-	■	3107666	-

LASER+ 20 ELL

IP66 - IK08 - 960 °C

PUISSANCE (W)	CLASSE	ENEC	CRI	KELVIN	OPTIQUE	ANGLE D'OUVERTURE	FLUX NOMINAL (lm)	FLUX RÉEL (lm)	COULEUR / FINISSAGE	CODE	PRONTO
Power LED - 2CH											
1060	I	✓	90	5700	ELL	10°x25°	120500	-	■	3107669	-
1060	I	✓	90	5700	ELL	15°x34°	120500	-	■	3107673	-
1060	I	✓	90	5700	ELL	30°x45°	120500	-	■	3107677	-
1060	I	✓	80	5700	ELL	10°x25°	154700	-	■	3107668	-
1060	I	✓	80	5700	ELL	15°x34°	154700	-	■	3107672	-
1060	I	✓	80	5700	ELL	30°x45°	154700	-	■	3107676	-
1060	I	✓	70	5700	ELL	10°x25°	169600	-	■	3107667	-
1060	I	✓	70	5700	ELL	15°x34°	169600	-	■	3107671	-
1060	I	✓	70	5700	ELL	30°x45°	169600	-	■	3107675	-
1053	I	✓	70	4000	ELL	10°x25°	177000	-	■	3107670	-
1053	I	✓	70	4000	ELL	15°x34°	177000	-	■	3107674	-
1053	I	✓	70	4000	ELL	30°x45°	177000	-	■	3107678	-

LASER+ 30 A/M

IP66 - IK09 - 960 °C

PUISSANCE [W]	CLASSE	ENEC	CRI	KELVIN	OPTIQUE	ANGLE D'OUVERTURE	FLUX NOMINAL [lm]	FLUX RÉEL [lm]	COULEUR / FINISSAGE	CODE	PRONTO
Power LED - 3CH											
1592	I	✓	90	5700	A50/M	50°	181000	-	■	3107649	-
1592	I	✓	90	5700	A60/M	60°	181000	-	■	3107653	-
1592	I	✓	90	5700	A30/M	30°	181000	-	■	3112024	-
1592	I	✓	80	5700	A50/M	50°	232400	-	■	3107648	-
1592	I	✓	80	5700	A60/M	60°	232400	-	■	3107652	-
1592	I	✓	80	5700	A30/M	30°	232400	-	■	3112023	-
1592	I	✓	70	5700	A50/M	50°	254700	-	■	3107647	-
1592	I	✓	70	5700	A60/M	60°	254700	-	■	3107651	-
1592	I	✓	70	5700	A30/M	30°	254700	-	■	3112022	-
1580	I	✓	70	4000	A50/M	50°	265800	-	■	3107650	-
1580	I	✓	70	4000	A60/M	60°	265800	-	■	3107654	-
1580	I	✓	70	4000	A30/M	30°	265800	-	■	3112025	-



LASER+ 30 C/I

IP66 - IK08 - 960 °C

PUISSANCE [W]	CLASSE	ENEC	CRI	KELVIN	OPTIQUE	ANGLE D'OUVERTURE	FLUX NOMINAL [lm]	FLUX RÉEL [lm]	COULEUR / FINISSAGE	CODE	PRONTO
Power LED - 3CH											
1592	I	✓	90	5700	C/I	10°	181000	-	■	3107625	-
1592	I	✓	90	5700	C/I	13°	181000	-	■	3107629	-
1592	I	✓	90	5700	C/I	16°	181000	-	■	3107633	-
1592	I	✓	80	5700	C/I	10°	232400	-	■	3107624	-
1592	I	✓	80	5700	C/I	13°	232400	-	■	3107628	-
1592	I	✓	80	5700	C/I	16°	232400	-	■	3107632	-
1592	I	✓	70	5700	C/I	10°	254700	-	■	3107623	-
1592	I	✓	70	5700	C/I	13°	254700	-	■	3107627	-
1592	I	✓	70	5700	C/I	16°	254700	-	■	3107631	-
1580	I	✓	70	4000	C/I	10°	265800	-	■	3107626	-
1580	I	✓	70	4000	C/I	13°	265800	-	■	3107630	-
1580	I	✓	70	4000	C/I	16°	265800	-	■	3107634	-

LASER+ 30 ELL

IP66 - IK08 - 960 °C

PUISSANCE [W]	CLASSE	ENEC	CRI	KELVIN	OPTIQUE	ANGLE D'OUVERTURE	FLUX NOMINAL [lm]	FLUX RÉEL [lm]	COULEUR / FINISSAGE	CODE	PRONTO
Power LED - 3CH											
1592	I	✓	90	5700	ELL	10°x25°	181000	-	■	3107637	-
1592	I	✓	90	5700	ELL	15°x34°	181000	-	■	3107641	-
1592	I	✓	90	5700	ELL	30°x45°	181000	-	■	3107645	-
1592	I	✓	80	5700	ELL	10°x25°	232400	-	■	3107636	-
1592	I	✓	80	5700	ELL	15°x34°	232400	-	■	3107640	-
1592	I	✓	80	5700	ELL	30°x45°	232400	-	■	3107644	-
1592	I	✓	70	5700	ELL	10°x25°	254700	-	■	3107635	-
1592	I	✓	70	5700	ELL	15°x34°	254700	-	■	3107639	-
1592	I	✓	70	5700	ELL	30°x45°	254700	-	■	3107643	-
1580	I	✓	70	4000	ELL	10°x25°	265800	-	■	3107638	-
1580	I	✓	70	4000	ELL	15°x34°	265800	-	■	3107642	-
1580	I	✓	70	4000	ELL	30°x45°	265800	-	■	3107646	-

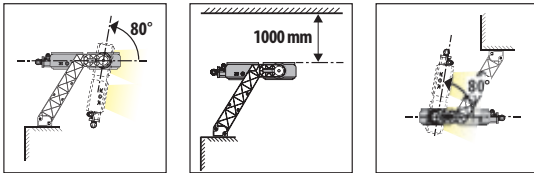

UP LIGHT POSITION

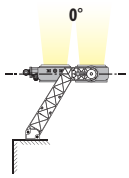

LENS :	
C10	OK ✓
C13	OK ✓
C16	OK ✓
ELL10x25	OK ✓
ELL15x34	OK ✓
ELL30x45	OK ✓
A30	OK ✓
A50	OK ✓
A60	OK ✓

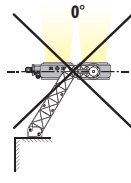

LENS :	
C10	NO
C13	NO
C16	NO
ELL10x25	NO
ELL15x34	NO
ELL30x45	NO
A30	NO
A50	NO
A60	NO

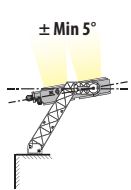

LENS :	
C10	NO
C13	OK ✓
C16	OK ✓
ELL10x25	OK ✓
ELL15x34	OK ✓
ELL30x45	OK ✓
A30	NO
A50	NO
A60	NO

Pour l'installation UP LIGHT, veuillez nous contacter

UP LIGHT-AMBIENT TEMPERATURES

FITTING	CORRENT DRIVER	MODULE 740	MODULES 757-857-957	Ta
LASER+ 20 / DRIVER 1000 W	1400 mA	1053 W	1060 W	35 °C
LASER+ 20 / DRIVER 1000 W	1200 mA	899 W	917 W	40 °C
LASER+ 20 / DRIVER 1000 W	1050 mA	780 W	780 W	45 °C
LASER+ 20 / DRIVER 1000 W	850 mA	628 W	628 W	50 °C
LASER+ 30 / DRIVER 1500 W	1400 mA	1580 W	1592 W	35 °C
LASER+ 30 / DRIVER 1500 W	1200 mA	1349 W	1366 W	40 °C
LASER+ 30 / DRIVER 1500 W	1050 mA	1171 W	1171 W	45 °C
LASER+ 30 / DRIVER 1500 W	850 mA	941 W	941 W	50 °C

Boitiers d'alimentation

DESCRIPTION	COULEUR	CODE	PRONTO
LASER+ 20 - DALI - 2CH Driver box 1000 - 1,4 A - 2 CH - DALI		3109423	-
LASER+ 20 - DMX - 2CH Driver box 1000 - 1,4 A - 2 CH - DMX		3109424	-
LASER+ 30 - DALI - 3CH Driver box 1500 - 1,4 A - 3 CH - DALI		3109421	-
LASER+ 30 - DMX - 3CH Driver box 1500 - 1,4 A - 3 CH - DMX		3109422	-



3109421
3109422
3109423
3109424

Ensemble	
1A+1B = 2 codes à commander	
COMPOSANTS	
A	appareil
B	drives box

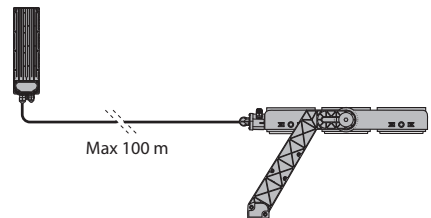

Accessoires

DESCRIPTION	COULEUR	CODE	PRONTO
LASER+ 10			
Visière LASER+ 10 - 5°	■	3109551	-
Visière LASER+ 10 - 10°	■	3115076	-
LASER+ 20			
Visière LASER+ 20 - 5°	■	3115077	-
Visière LASER+ 20 - 10°	■	3115078	-
LASER+ 30			
Visière LASER+ 30 - 5°	■	3115079	-
Visière LASER+ 30 - 10°	■	3115080	-
LASER+			
Pointer support		3116553	-
Pointer support		3109552	-

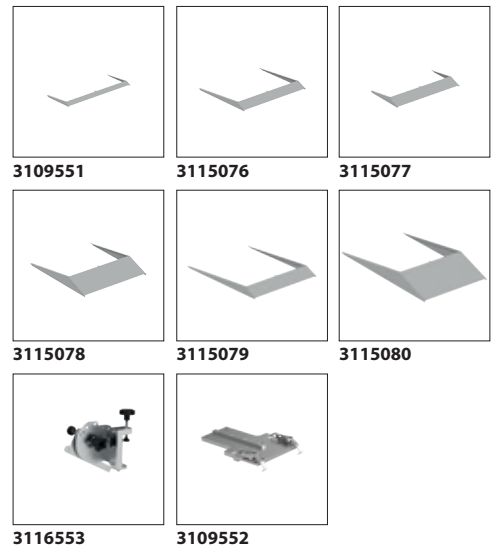

LASER+ EXTREME



Scannez le QR-code pour recevoir les informations les plus récentes

■ GR-94 / Gris métallisé / Poudrée

- Projecteur LED haute puissance pour éclairage intérieur et extérieur, comprenant:
- Structure portante en aluminium moulé sous pression, celui-ci ayant été peint avec une poudre polyester après traitement de conversion chimique superficielle ISO 9227/12944 - ISO 9223 (C5)
 - Diffuseur avec groupe optique intégré en technopolymère transparent stabilisé aux UV et à la chaleur
 - Groupe optique se composant de lentilles en technopolymère de transmittance élevée de la lumière
 - Joint en silicone anti-âge à haute capacité d'élasticité
 - Dissipateur de très haut rendement réalisé en aluminium extrudé oxydé à l'extérieur
 - L'excellente dissipation thermique fournie par le dissipateur en aluminium extrudé, permet aux appareils de fonctionner jusqu'à une température ambiante de 50°C maximum, sans l'intervention des dispositifs de sécurité ayant pour but de réduire la puissance du système
 - Box de connexion électrique réalisé en aluminium moulé sous pression, peint avec une poudre polyester après traitement de conversion chimique superficielle
 - Connexion électrique au moyen d'un connecteur rapide prise femelle-prise mâle externe IP66, permettant un branchement électrique avec les groupes d'alimentation sans ouvrir le corps d'éclairage, réalisé en polyamide PA66 ; 7 pôles de câbles Ø 13 - Ø 18 mm (LASER+ 30), ou bien 5 pôles de câbles Ø 13 - Ø 18 mm (LASER+ 20)
 - Source lumineuse composée de l'association de plusieurs modules LED
 - Etrier solide en aluminium moulé par injection, peint avec une poudre de polyester après traitement de conversion chimique superficielle
 - Étrier en acier peint par poudre polyester après galvanisation à chaud (LASER+ 10)
 - Vis de fixation en acier inoxydable
 - La puissance de LASER+ inclut les pertes de l'unité d'alimentation
 - Équipé d'un goniomètre gradué pour le réglage de l'orientation
 - Pour alimenter le LASER+ n'utiliser que les groupes d'alimentation disponibles comme accessoires
 - Des groupes d'alimentation d'intensité variable DALI et DMX-RDM IP66 sont disponibles. Le branchement électrique entre eux et les projecteurs afférents doit être effectué à l'aide d'un câble d'une longueur maximale de 100 mètres
 - Les projecteurs doivent être combinés correctement avec les groupes d'alimentation, tout en prêtant attention aux modèles et au nombre de canaux de connexion : 2 canaux (2CH) et 3 canaux (3CH)
 - Équipé d'un dispositif supplémentaire de protection contre les surtensions de réseau jusqu'à 10 kV (CM/DM)
 - Les versions LASER+ 10 comprennent un groupe d'alimentation se trouvant à l'intérieur d'un coffre de câblage en tôle peinte. La connexion électrique est effectuée dans un box approprié en polyamide au moyen d'un presse-étoupe anti-arrachage M25x1.5 pour des câbles de Ø 9 - Ø 16 mm
 - Les versions LASER+ 10 sont fournies de série, en fonction des modèles, avec des drivers DALI ou avec un système de variation d'intensité DMX-RDM
 - Les versions LASER+ 10 sont équipées d'un dispositif supplémentaire de protection contre les surtensions de réseau allant jusqu'à 10 kV (CM et DM)
 - Consultez notre service des ventes pour d'autres températures de couleur (CCT) et indice de rendu chromatiques (IRC)
 - Pour l'installation UP LIGHT, veuillez nous contacter
 - Design by GIORGIO LODI

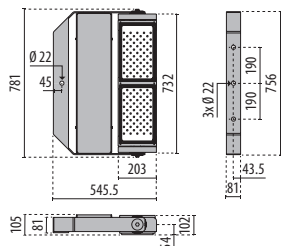
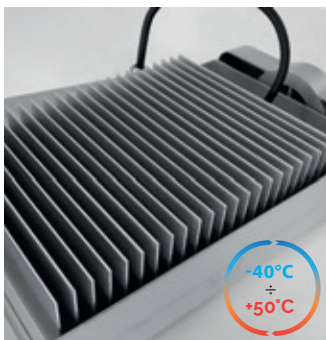

LASER+
10 EXTREME

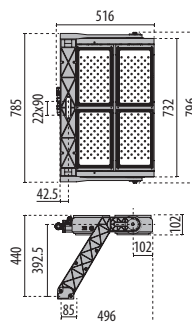

LASER+
20 EXTREME

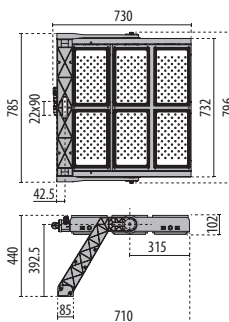

LASER+
30 EXTREME

LASER+ 10 EXTREME A/M

IP66 - IK09 - 960 °C



PUISSANCE (W)	CLASSE	ENEC	CRI	KELVIN	OPTIQUE	ANGLE D'OUVERTURE	FLUX NOMINAL (lm)	FLUX RÉEL (lm)	COULEUR / FINISSAGE	CODE	PRONTO
Power LED - gradable DALI 220-240 V 50/60 Hz											
542	I	✓	90	5700	A50/M	50°	61600	-	■	3107809	-
542	I	✓	90	5700	A60/M	60°	61600	-	■	3107813	-
542	I	✓	90	5700	A30/M	30°	61600	-	■	3112044	-
542	I	✓	80	5700	A50/M	50°	79100	-	■	3107808	-
542	I	✓	80	5700	A60/M	60°	79100	-	■	3107812	-
542	I	✓	80	5700	A30/M	30°	79100	-	■	3112043	-
542	I	✓	70	5700	A50/M	50°	86700	-	■	3107807	-
542	I	✓	70	5700	A60/M	60°	86700	-	■	3107811	-
542	I	✓	70	5700	A30/M	30°	86700	-	■	3112042	-
542	I	✓	70	4000	A50/M	50°	90500	-	■	3107810	-
542	I	✓	70	4000	A60/M	60°	90500	-	■	3107814	-
542	I	✓	70	4000	A30/M	30°	90500	-	■	3112045	-

Power LED - gradable DMX/RDM 220-240 V 50/60 Hz											
542	I	✓	90	5700	A50/M	50°	61600	-	■	3113374	-
542	I	✓	90	5700	A60/M	60°	61600	-	■	3113378	-
542	I	✓	90	5700	A30/M	30°	61600	-	■	3113382	-
542	I	✓	80	5700	A50/M	50°	79100	-	■	3113373	-
542	I	✓	80	5700	A60/M	60°	79100	-	■	3113377	-
542	I	✓	80	5700	A30/M	30°	79100	-	■	3113381	-
542	I	✓	70	5700	A50/M	50°	86700	-	■	3113372	-
542	I	✓	70	5700	A60/M	60°	86700	-	■	3113376	-
542	I	✓	70	5700	A30/M	30°	86700	-	■	3113380	-
542	I	✓	70	4000	A50/M	50°	90500	-	■	3113375	-
542	I	✓	70	4000	A60/M	60°	90500	-	■	3113379	-
542	I	✓	70	4000	A30/M	30°	90500	-	■	3113383	-

LASER+ 10 EXTREME C/I

IP66 - IK08 - 960 °C

PUISSANCE (W)	CLASSE	ENEC	CRI	KELVIN	OPTIQUE	ANGLE D'OUVERTURE	FLUX NOMINAL (lm)	FLUX RÉEL (lm)	COULEUR / FINISSAGE	CODE	PRONTO
Power LED - gradable DALI 220-240 V 50/60 Hz											
542	I	✓	90	5700	C/I	10°	61600	-	■	3107785	-
542	I	✓	90	5700	C/I	13°	61600	-	■	3107789	-
542	I	✓	90	5700	C/I	16°	61600	-	■	3107793	-
542	I	✓	80	5700	C/I	10°	79100	-	■	3107784	-
542	I	✓	80	5700	C/I	13°	79100	-	■	3107788	-
542	I	✓	80	5700	C/I	16°	79100	-	■	3107792	-
542	I	✓	70	5700	C/I	10°	86700	-	■	3107783	-
542	I	✓	70	5700	C/I	13°	86700	-	■	3107787	-
542	I	✓	70	5700	C/I	16°	86700	-	■	3107791	-
542	I	✓	70	4000	C/I	10°	90500	-	■	3107786	-
542	I	✓	70	4000	C/I	13°	90500	-	■	3107790	-
542	I	✓	70	4000	C/I	16°	90500	-	■	3107794	-

Power LED - gradable DMX/RDM 220-240 V 50/60 Hz											
542	I	✓	90	5700	C/I	10°	61600	-	■	3113350	-
542	I	✓	90	5700	C/I	13°	61600	-	■	3113354	-
542	I	✓	90	5700	C/I	16°	61600	-	■	3113358	-
542	I	✓	80	5700	C/I	10°	79100	-	■	3113349	-
542	I	✓	80	5700	C/I	13°	79100	-	■	3113353	-
542	I	✓	80	5700	C/I	16°	79100	-	■	3113357	-
542	I	✓	70	5700	C/I	10°	86700	-	■	3113348	-
542	I	✓	70	5700	C/I	13°	86700	-	■	3113352	-
542	I	✓	70	5700	C/I	16°	86700	-	■	3113356	-
542	I	✓	70	4000	C/I	10°	90500	-	■	3113351	-
542	I	✓	70	4000	C/I	13°	90500	-	■	3113355	-
542	I	✓	70	4000	C/I	16°	90500	-	■	3113359	-

LASER+ 10 EXTREME ELL

IP66 - IK08 - 960 °C



PUISSANCE [W]	CLASSE	ENEC	CRI	KELVIN	OPTIQUE	ANGLE D'OUVERTURE	FLOUX NOMINAL [lm]	FLOUX RÉEL [lm]	COULEUR / FINISSAGE	CODE	PRONTO
Power LED - gradable DALI 220-240 V 50/60 Hz											
542	I	✓	90	5700	ELL	10°x25°	61600	-	■	3107797	-
542	I	✓	90	5700	ELL	15°x34°	61600	-	■	3107801	-
542	I	✓	90	5700	ELL	30°x45°	61600	-	■	3107805	-
542	I	✓	80	5700	ELL	10°x25°	79100	-	■	3107796	-
542	I	✓	80	5700	ELL	15°x34°	79100	-	■	3107800	-
542	I	✓	80	5700	ELL	30°x45°	79100	-	■	3107804	-
542	I	✓	70	5700	ELL	10°x25°	86700	-	■	3107795	-
542	I	✓	70	5700	ELL	15°x34°	86700	-	■	3107799	-
542	I	✓	70	5700	ELL	30°x45°	86700	-	■	3107803	-
542	I	✓	70	4000	ELL	10°x25°	90500	-	■	3107798	-
542	I	✓	70	4000	ELL	15°x34°	90500	-	■	3107802	-
542	I	✓	70	4000	ELL	30°x45°	90500	-	■	3107806	-
Power LED - gradable DMX/RDM 220-240 V 50/60 Hz											
542	I	✓	90	5700	ELL	10°x25°	61600	-	■	3113362	-
542	I	✓	90	5700	ELL	15°x34°	61600	-	■	3113366	-
542	I	✓	90	5700	ELL	30°x45°	61600	-	■	3113370	-
542	I	✓	80	5700	ELL	10°x25°	79100	-	■	3113361	-
542	I	✓	80	5700	ELL	15°x34°	79100	-	■	3113365	-
542	I	✓	80	5700	ELL	30°x45°	79100	-	■	3113369	-
542	I	✓	70	5700	ELL	10°x25°	86700	-	■	3113360	-
542	I	✓	70	5700	ELL	15°x34°	86700	-	■	3113364	-
542	I	✓	70	5700	ELL	30°x45°	86700	-	■	3113368	-
542	I	✓	70	4000	ELL	10°x25°	90500	-	■	3113363	-
542	I	✓	70	4000	ELL	15°x34°	90500	-	■	3113367	-
542	I	✓	70	4000	ELL	30°x45°	90500	-	■	3113371	-

LASER+ 20 EXTREME A/M

IP66 - IK09 - 960 °C



PUISSANCE (W)	CLASSE	ENEC	CRI	KELVIN	OPTIQUE	ANGLE D'OUVERTURE	FLUX NOMINAL (lm)	FLUX RÉEL (lm)	COULEUR / FINISSAGE	CODE	PRONTO
Power LED - 2CH											
1060	I	✓	90	5700	A50/M	50°	120500	-	■	3107777	-
1060	I	✓	90	5700	A60/M	60°	120500	-	■	3107781	-
1060	I	✓	90	5700	A30/M	30°	120500	-	■	3112040	-
1060	I	✓	80	5700	A50/M	50°	154700	-	■	3107776	-
1060	I	✓	80	5700	A60/M	60°	154700	-	■	3107780	-
1060	I	✓	80	5700	A30/M	30°	154700	-	■	3112039	-
1060	I	✓	70	5700	A50/M	50°	169600	-	■	3107775	-
1060	I	✓	70	5700	A60/M	60°	169600	-	■	3107779	-
1060	I	✓	70	5700	A30/M	30°	169600	-	■	3112038	-
1053	I	✓	70	4000	A50/M	50°	177000	-	■	3107778	-
1053	I	✓	70	4000	A60/M	60°	177000	-	■	3107782	-
1053	I	✓	70	4000	A30/M	30°	177000	-	■	3112041	-

LASER+ 20 EXTREME C/I

IP66 - IK08 - 960 °C

PUISSANCE (W)	CLASSE	ENEC	CRI	KELVIN	OPTIQUE	ANGLE D'OUVERTURE	FLUX NOMINAL (lm)	FLUX RÉEL (lm)	COULEUR / FINISSAGE	CODE	PRONTO
Power LED - 2CH											
1060	I	✓	90	5700	C/I	10°	120500	-	■	3107753	-
1060	I	✓	90	5700	C/I	13°	120500	-	■	3107757	-
1060	I	✓	90	5700	C/I	16°	120500	-	■	3107761	-
1060	I	✓	80	5700	C/I	10°	154700	-	■	3107752	-
1060	I	✓	80	5700	C/I	13°	154700	-	■	3107756	-
1060	I	✓	80	5700	C/I	16°	154700	-	■	3107760	-
1060	I	✓	70	5700	C/I	10°	169600	-	■	3107751	-
1060	I	✓	70	5700	C/I	13°	169600	-	■	3107755	-
1060	I	✓	70	5700	C/I	16°	169600	-	■	3107759	-
1053	I	✓	70	4000	C/I	10°	177000	-	■	3107754	-
1053	I	✓	70	4000	C/I	13°	177000	-	■	3107758	-
1053	I	✓	70	4000	C/I	16°	177000	-	■	3107762	-

LASER+ 20 EXTREME ELL

IP66 - IK08 - 960 °C

PUISSANCE (W)	CLASSE	ENEC	CRI	KELVIN	OPTIQUE	ANGLE D'OUVERTURE	FLUX NOMINAL (lm)	FLUX RÉEL (lm)	COULEUR / FINISSAGE	CODE	PRONTO
Power LED - 2CH											
1060	I	✓	90	5700	ELL	10°x25°	120500	-	■	3107765	-
1060	I	✓	90	5700	ELL	15°x34°	120500	-	■	3107769	-
1060	I	✓	90	5700	ELL	30°x45°	120500	-	■	3107773	-
1060	I	✓	80	5700	ELL	10°x25°	154700	-	■	3107764	-
1060	I	✓	80	5700	ELL	15°x34°	154700	-	■	3107768	-
1060	I	✓	80	5700	ELL	30°x45°	154700	-	■	3107772	-
1060	I	✓	70	5700	ELL	10°x25°	169600	-	■	3107763	-
1060	I	✓	70	5700	ELL	15°x34°	169600	-	■	3107767	-
1060	I	✓	70	5700	ELL	30°x45°	169600	-	■	3107771	-
1053	I	✓	70	4000	ELL	10°x25°	177000	-	■	3107766	-
1053	I	✓	70	4000	ELL	15°x34°	177000	-	■	3107770	-
1053	I	✓	70	4000	ELL	30°x45°	177000	-	■	3107774	-

LASER+ 30 EXTREME A/M

IP66 - IK09 - 960 °C

PUISSANCE (W)	CLASSE	ENEC	CRI	KELVIN	OPTIQUE	ANGLE D'OUVERTURE	FLUX NOMINAL (lm)	FLUX RÉEL (lm)	COULEUR / FINISSAGE	CODE	PRONTO
Power LED - 3CH											
1592	I	✓	90	5700	A50/M	50°	181000	-	■	3107745	-
1592	I	✓	90	5700	A60/M	60°	181000	-	■	3107749	-
1592	I	✓	90	5700	A30/M	30°	181000	-	■	3112036	-
1592	I	✓	80	5700	A50/M	50°	232400	-	■	3107744	-
1592	I	✓	80	5700	A60/M	60°	232400	-	■	3107748	-
1592	I	✓	80	5700	A30/M	30°	232400	-	■	3112035	-
1592	I	✓	70	5700	A50/M	50°	254700	-	■	3107743	-
1592	I	✓	70	5700	A60/M	60°	254700	-	■	3107747	-
1592	I	✓	70	5700	A30/M	30°	254700	-	■	3112034	-
1580	I	✓	70	4000	A50/M	50°	265800	-	■	3107746	-
1580	I	✓	70	4000	A60/M	60°	265800	-	■	3107750	-
1580	I	✓	70	4000	A30/M	30°	265800	-	■	3112037	-



LASER+ 30 EXTREME C/I

IP66 - IK08 - 960 °C

PUISSANCE (W)	CLASSE	ENEC	CRI	KELVIN	OPTIQUE	ANGLE D'OUVERTURE	FLUX NOMINAL (lm)	FLUX RÉEL (lm)	COULEUR / FINISSAGE	CODE	PRONTO
Power LED - 3CH											
1592	I	✓	90	5700	C/I	10°	181000	-	■	3107721	-
1592	I	✓	90	5700	C/I	13°	181000	-	■	3107725	-
1592	I	✓	90	5700	C/I	16°	181000	-	■	3107729	-
1592	I	✓	80	5700	C/I	10°	232400	-	■	3107720	-
1592	I	✓	80	5700	C/I	13°	232400	-	■	3107724	-
1592	I	✓	80	5700	C/I	16°	232400	-	■	3107728	-
1592	I	✓	70	5700	C/I	10°	254700	-	■	3107719	-
1592	I	✓	70	5700	C/I	13°	254700	-	■	3107723	-
1592	I	✓	70	5700	C/I	16°	254700	-	■	3107727	-
1580	I	✓	70	4000	C/I	10°	265800	-	■	3107722	-
1580	I	✓	70	4000	C/I	13°	265800	-	■	3107726	-
1580	I	✓	70	4000	C/I	16°	265800	-	■	3107730	-

LASER+ 30 EXTREME ELL

IP66 - IK08 - 960 °C

PUISSANCE (W)	CLASSE	ENEC	CRI	KELVIN	OPTIQUE	ANGLE D'OUVERTURE	FLUX NOMINAL (lm)	FLUX RÉEL (lm)	COULEUR / FINISSAGE	CODE	PRONTO
Power LED - 3CH											
1592	I	✓	90	5700	ELL	10°x25°	181000	-	■	3107733	-
1592	I	✓	90	5700	ELL	15°x34°	181000	-	■	3107737	-
1592	I	✓	90	5700	ELL	30°x45°	181000	-	■	3107741	-
1592	I	✓	80	5700	ELL	10°x25°	232400	-	■	3107732	-
1592	I	✓	80	5700	ELL	15°x34°	232400	-	■	3107736	-
1592	I	✓	80	5700	ELL	30°x45°	232400	-	■	3107740	-
1592	I	✓	70	5700	ELL	10°x25°	254700	-	■	3107731	-
1592	I	✓	70	5700	ELL	15°x34°	254700	-	■	3107735	-
1592	I	✓	70	5700	ELL	30°x45°	254700	-	■	3107739	-
1580	I	✓	70	4000	ELL	10°x25°	265800	-	■	3107734	-
1580	I	✓	70	4000	ELL	15°x34°	265800	-	■	3107738	-
1580	I	✓	70	4000	ELL	30°x45°	265800	-	■	3107742	-

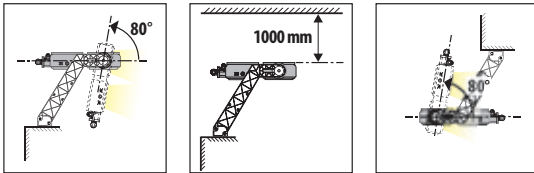

UP LIGHT POSITION

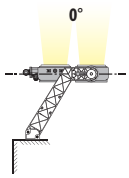

LENS :	
C10	OK ✓
C13	OK ✓
C16	OK ✓
ELL10x25	OK ✓
ELL15x34	OK ✓
ELL30x45	OK ✓
A30	OK ✓
A50	OK ✓
A60	OK ✓

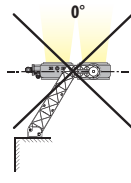

LENS :	
C10	NO
C13	NO
C16	NO
ELL10x25	NO
ELL15x34	NO
ELL30x45	NO
A30	NO
A50	NO
A60	NO

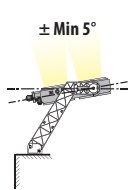

LENS :	
C10	NO
C13	OK ✓
C16	OK ✓
ELL10x25	OK ✓
ELL15x34	OK ✓
ELL30x45	OK ✓
A30	NO
A50	NO
A60	NO

Pour l'installation UP LIGHT, veuillez nous contacter

UP LIGHT-AMBIENT TEMPERATURES

FITTING	CORRENT DRIVER	MODULE 740	MODULES 757-857-957	Ta
LASER+ 20 / DRIVER 1000 W	1400 mA	1053 W	1060 W	35 °C
LASER+ 20 / DRIVER 1000 W	1200 mA	899 W	917 W	40 °C
LASER+ 20 / DRIVER 1000 W	1050 mA	780 W	780 W	45 °C
LASER+ 20 / DRIVER 1000 W	850 mA	628 W	628 W	50 °C
LASER+ 30 / DRIVER 1500 W	1400 mA	1580 W	1592 W	35 °C
LASER+ 30 / DRIVER 1500 W	1200 mA	1349 W	1366 W	40 °C
LASER+ 30 / DRIVER 1500 W	1050 mA	1171 W	1171 W	45 °C
LASER+ 30 / DRIVER 1500 W	850 mA	941 W	941 W	50 °C

Boitiers d'alimentation

DESCRIPTION	COULEUR	CODE	PRONTO
LASER+ 20 - DALI - 2CH Driver box 1000 - 1,4 A - 2 CH - DALI		3109423	-
LASER+ 20 - DMX - 2CH Driver box 1000 - 1,4 A - 2 CH - DMX		3109424	-
LASER+ 30 - DALI - 3CH Driver box 1500 - 1,4 A - 3 CH - DALI		3109421	-
LASER+ 30 - DMX - 3CH Driver box 1500 - 1,4 A - 3 CH - DMX		3109422	-



3109421
3109422
3109423
3109424

Ensemble	
1A+1B = 2 codes à commander	
COMPOSANTS	
A	appareil
B	drives box

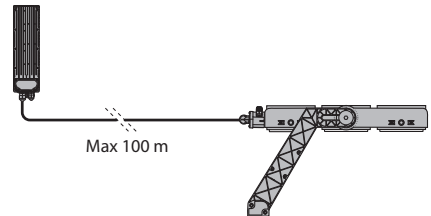

Accessoires

DESCRIPTION	COULEUR	CODE	PRONTO
LASER+ 10 EXTREME			
Visière LASER+ 10 - 5°	■	3109551	-
Visière LASER+ 10 - 10°	■	3115076	-
LASER+ 20 EXTREME			
Visière LASER+ 20 - 5°	■	3115077	-
Visière LASER+ 20 - 10°	■	3115078	-
LASER+ 30 EXTREME			
Visière LASER+ 30 - 5°	■	3115079	-
Visière LASER+ 30 - 10°	■	3115080	-
LASER+			
Pointer support		3109552	-
Pointer support		3116553	-
Brackets supports for driver		3117476	-

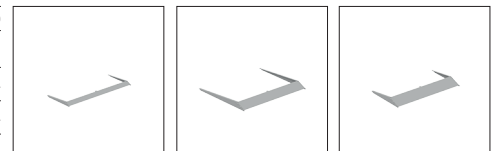

3109551

3115076

3115077

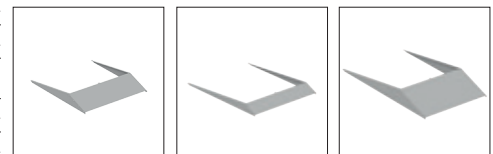

3115078

3115079

3115080



3109552

3116553

3117476

LASER+ 10 EXTREME RM

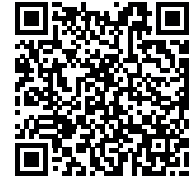
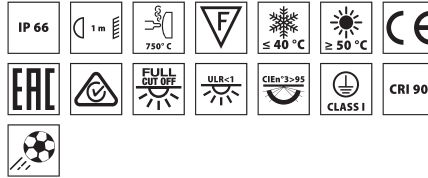

■ GR-94 / Gris métallisé / Poudrée

Scannez le QR-code pour recevoir les informations les plus récentes

Projecteur LED haute puissance pour éclairage intérieur et extérieur, comprenant:

- Structure portante en aluminium moulé sous pression, celui-ci ayant été peint avec une poudre polyester après traitement de conversion chimique superficielle ISO 9227/12944 - ISO 9223 (C5)
- Diffuseur avec groupe optique intégré en technopolymère transparent stabilisé aux UV et à la chaleur
- Groupe optique se composant de lentilles en technopolymère de transmittance élevée de la lumière
- Joint en silicone anti-âge à haute capacité d'élasticité
- Dissipateur de très haut rendement réalisé en aluminium extrudé oxydé à l'extérieur
- L'excellente dissipation thermique fournie par le dissipateur en aluminium extrudé, permet aux appareils de fonctionner jusqu'à une température ambiante de 50°C maximum, sans l'intervention des dispositifs de sécurité ayant pour but de réduire la puissance du système
- Boîte de raccordement électrique en technopolymère
- Presse-étoupe à amarrage M20x1.5 pour câbles Ø 10 à Ø 14 mm
- Source lumineuse composée de l'association de plusieurs modules LED
- Vis de fixation en acier inoxydable
- Étrier en acier peint par poudre polyester après galvanisation à chaud
- La puissance de LASER+ inclut les pertes de l'unité d'alimentation
- Équipé d'un goniomètre gradué pour le réglage de l'orientation
- Pour alimenter le LASER+ n'utiliser que les groupes d'alimentation disponibles comme accessoires
- Des groupes d'alimentation étanches IP66 à 1 canal (1CH - pour 1 projecteur), 2 canaux (1+1CH - pour 2 projecteurs) et 3 canaux (1+1+1CH - pour 3 projecteurs) sont proposés avec une gradation du flux lumineux DALI ou DMX-RDM. Leur branchement électrique avec les projecteurs afférents doit être effectué à l'aide d'un câble d'une longueur maximale de 100 mètres (50 m pour les groupes à 1 CH)
- Pour le branchement électrique des groupes d'alimentation à 2 ou 3 canaux sur les projecteurs, il faut nécessairement utiliser une boîte de dérivation étanche proposée en option
- Les groupes d'alimentation possèdent tous des canaux indépendants, chaque projecteur peut donc être géré de manière autonome. Par conséquent, pour les groupes à 2 ou 3 canaux, il faudra respectivement 2 ou 3 adresses de gradation de flux lumineux
- Les groupes d'alimentation se composent de drivers munis d'une protection contre les surtensions de réseau allant jusqu'à 10 kV (CM et DM)
- Consultez notre service des ventes pour d'autres températures de couleur (CCT) et indice de rendu chromatiques (IRC)
- Pour l'installation UP LIGHT, veuillez nous contacter
- Design by GIORGIO LODI

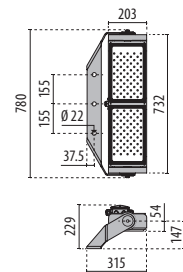

LASER+ 10 EXTREME A/M RM

IP66 - IK09 - 750 °C



POUISSANCE [W]	CLASSE	ENEC	CRI	KELVIN	OPTIQUE	ANGLE D'OUVERTURE	FLUX NOMINAL [lm]	FLUX RÉEL [lm]	COULEUR / FINISSAGE	CODE	PRONTO
Power LED - 1CH											
542	I	-	90	5700	A30/M	30°	61600	-	■	3116873	-
542	I	-	90	5700	A50/M	50°	61600	-	■	3116877	-
542	I	-	90	5700	A60/M	60°	61600	-	■	3116881	-
542	I	-	80	5700	A30/M	30°	79100	-	■	3116872	-
542	I	-	80	5700	A50/M	50°	79100	-	■	3116876	-
542	I	-	80	5700	A60/M	60°	79100	-	■	3116880	-
542	I	-	70	5700	A30/M	30°	86700	-	■	3116871	-
542	I	-	70	5700	A50/M	50°	86700	-	■	3116875	-
542	I	-	70	5700	A60/M	60°	86700	-	■	3116879	-
542	I	-	70	4000	A30/M	30°	90500	-	■	3116874	-
542	I	-	70	4000	A50/M	50°	90500	-	■	3116878	-
542	I	-	70	4000	A60/M	60°	90500	-	■	3116882	-

LASER+ 10 EXTREME C/I RM

IP66 - IK08 - 750 °C

POUISSANCE [W]	CLASSE	ENEC	CRI	KELVIN	OPTIQUE	ANGLE D'OUVERTURE	FLUX NOMINAL [lm]	FLUX RÉEL [lm]	COULEUR / FINISSAGE	CODE	PRONTO
Power LED - 1CH											
542	I	-	90	5700	C/I	10°	61600	-	■	3116849	-
542	I	-	90	5700	C/I	13°	61600	-	■	3116853	-
542	I	-	90	5700	C/I	16°	61600	-	■	3116857	-
542	I	-	80	5700	C/I	10°	79100	-	■	3116848	-
542	I	-	80	5700	C/I	13°	79100	-	■	3116852	-
542	I	-	80	5700	C/I	16°	79100	-	■	3116856	-
542	I	-	70	5700	C/I	10°	86700	-	■	3116847	-
542	I	-	70	5700	C/I	13°	86700	-	■	3116851	-
542	I	-	70	5700	C/I	16°	86700	-	■	3116855	-
542	I	-	70	4000	C/I	10°	90500	-	■	3116850	-
542	I	-	70	4000	C/I	13°	90500	-	■	3116854	-
542	I	-	70	4000	C/I	16°	90500	-	■	3116858	-

LASER+ 10 EXTREME ELL RM

IP66 - IK08 - 750 °C

POUISSANCE [W]	CLASSE	ENEC	CRI	KELVIN	OPTIQUE	ANGLE D'OUVERTURE	FLUX NOMINAL [lm]	FLUX RÉEL [lm]	COULEUR / FINISSAGE	CODE	PRONTO
Power LED - 1CH											
542	I	-	90	5700	ELL	10°x25°	61600	-	■	3116861	-
542	I	-	90	5700	ELL	15°x34°	61600	-	■	3116865	-
542	I	-	90	5700	ELL	30°x45°	61600	-	■	3116869	-
542	I	-	80	5700	ELL	10°x25°	79100	-	■	3116860	-
542	I	-	80	5700	ELL	15°x34°	79100	-	■	3116864	-
542	I	-	80	5700	ELL	30°x45°	79100	-	■	3116868	-
542	I	-	70	5700	ELL	10°x25°	86700	-	■	3116859	-
542	I	-	70	5700	ELL	15°x34°	86700	-	■	3116863	-
542	I	-	70	5700	ELL	30°x45°	86700	-	■	3116867	-
542	I	-	70	4000	ELL	10°x25°	90500	-	■	3116862	-
542	I	-	70	4000	ELL	15°x34°	90500	-	■	3116866	-
542	I	-	70	4000	ELL	30°x45°	90500	-	■	3116870	-

Boîtiers d'alimentation

DESCRIPTION	COULEUR	CODE	PRONTO
LASER+ 10 EXTREME			
DRIVER BOX 600 W - 1,4 A - 1 CH - DALI		3116294	-
DRIVER BOX 600 W - 1,4 A - 1 CH - DMX		3116295	-
DRIVER BOX 1000 W - 1,4 A - 1+1 CH - DALI		3116296	-
DRIVER BOX 1000 W - 1,4 A - 1+1 CH - DMX		3116297	-
DRIVER BOX 1500 W - 1,4 A - 1+1+1 CH - DALI		3116298	-
DRIVER BOX 1500 W - 1,4 A - 1+1+1 CH - DMX		3116299	-



3116294
3116295



3116296
3116297
3116298
3116299

Accessoires

DESCRIPTION	COULEUR	CODE	PRONTO
LASER+ 10 EXTREME RM			
Pointer support		3109552	-
Kit de dérivation Y À 2-3		3116044	-
Visière LASER+ 10 - 5°	■	3109551	-
Visière LASER+ 10 - 10°	■	3115076	-

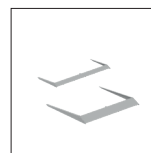

3109551
3115076

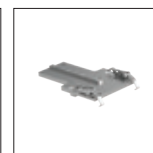

3109552

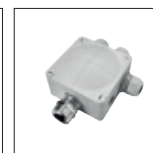

3116044

SQUARE PRO



Palaeonessa - Brescia - Italy



Scannez le QR-code pour recevoir les informations les plus récentes

■ GR-94 / Gris métallisé / Poudrée

- Projecteur LED haute puissance pour éclairage intérieur et extérieur, comprenant:
- Corps en aluminium moulé sous pression peint par poudre polyester ISO 9227/12944 - ISO 9223 (C5)
 - Groupe optique se composant de lentilles en technopolymère de transmittance élevée de la lumière
 - Joint en silicone anti vieillissement
 - Boîtier électrique de connexion incorporé avec couvercle en aluminium
 - Presse-étoupe à amarrage M25x1,5 pour câbles Ø 9 à Ø 16 mm
 - Source lumineuse composée de l'association de plusieurs modules LED
 - Consultez notre service des ventes pour d'autres températures de couleur (CCT) et indice de rendu chromatiques (IRC)
 - Vis de fixation en acier inoxydable
 - Étrier en acier peint par poudre polyester après galvanisation à chaud
 - Équipé d'un goniomètre gradué pour le réglage de l'orientation
 - La puissance de SQUARE PRO inclut les pertes de l'unité d'alimentation
 - Les versions SQUARE PRO 4CH ne sont pas compatibles avec le verre de protection
 - Pour alimenter le SQUARE PRO n'utiliser que les groupes d'alimentation disponibles comme accessoires
 - Les projecteurs doivent être combinés correctement avec les groupes d'alimentation, tout en faisant attention au nombre de canaux de connexion : 2 canaux (2CH), 3 canaux (3CH) ou 4 canaux (4CH)
 - Disponibilité de groupes d'alimentation ON-OFF, dimmables DALI et 1-10V dans un BOX étanche IP66 ou sur une plaque métallique IP20 à incorporer dans un tableau électrique étanche. Le branchement électrique entre les groupes et les projecteurs doit être réalisé avec un câble d'une longueur de 50 mètres au maximum
 - Tous les groupes d'alimentation sont fournis avec un dispositif supplémentaire de protection pour des surtensions de réseau allant jusqu'à 10 kV (CM et DM)

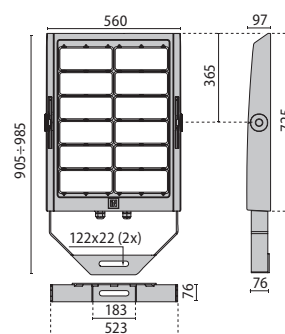

Identification et classement des optiques

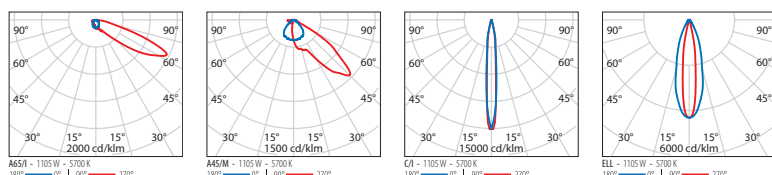

SQUARE PRO 64/2 A/I

IP66 - IK07 - 850 °C

PUISSANCE [W]	CLASSE	ENEC	CRI	KELVIN	OPTIQUE	ANGLE D'OUVERTURE	FLUX NOMINAL [lm]	FLUX RÉEL [lm]	COULEUR / FINISSAGE	CODE	PRONTO
Power LED - 2CH											
552	I	✓	90	5700	A65/I	-	62080	56689	■	06270594	-
550	I	✓	70	4000	A65/I	-	74240	64091	■	06270494	-



SQUARE PRO 96/3 A/I

IP66 - IK07 - 850 °C

PUISSANCE [W]	CLASSE	ENEC	CRI	KELVIN	OPTIQUE	ANGLE D'OUVERTURE	FLUX NOMINAL [lm]	FLUX RÉEL [lm]	COULEUR / FINISSAGE	CODE	PRONTO
Power LED - 3CH											
830	I	✓	90	5700	A65/I	-	93120	80989	■	06271794	-
810	I	✓	70	4000	A65/I	-	111360	92501	■	06271694	-



SQUARE PRO 96/4 A/I

IP66 - IK07 - 850 °C

PUISSANCE [W]	CLASSE	ENEC	CRI	KELVIN	OPTIQUE	ANGLE D'OUVERTURE	FLUX NOMINAL [lm]	FLUX RÉEL [lm]	COULEUR / FINISSAGE	CODE	PRONTO
Power LED - 4CH											
1105	I	✓	90	5700	A65/I	-	119040	96807	■	06284894	-
1066	I	✓	70	4000	A65/I	-	138086	110137	■	06284794	-



SQUARE PRO 64/2 A/M

IP66 - IK07 - 850 °C

PUISSANCE [W]	CLASSE	ENEC	CRI	KELVIN	OPTIQUE	ANGLE D'OUVERTURE	FLUX NOMINAL [lm]	FLUX RÉEL [lm]	COULEUR / FINISSAGE	CODE	PRONTO
Power LED - 2CH											
552	I	✓	90	5700	A45/M	-	62080	59145	■	06270194	-
552	I	✓	90	5700	A60/M	-	62080	55735	■	06270394	-
550	I	✓	70	4000	A45/M	-	74240	68595	■	06270094	-
550	I	✓	70	4000	A60/M	-	74240	64345	■	06270294	-



SQUARE PRO 96/3 A/M

IP66 - IK07 - 850 °C

PUISSANCE [W]	CLASSE	ENEC	CRI	KELVIN	OPTIQUE	ANGLE D'OUVERTURE	FLUX NOMINAL [lm]	FLUX RÉEL [lm]	COULEUR / FINISSAGE	CODE	PRONTO
Power LED - 3CH											
830	I	✓	90	5700	A45/M	-	93120	86969	■	06271394	-
830	I	✓	90	5700	A60/M	-	93120	80616	■	06271594	-
810	I	✓	70	4000	A45/M	-	111360	100065	■	06271294	-
810	I	✓	70	4000	A60/M	-	111360	91633	■	06271494	-



SQUARE PRO 96/4 A/M

IP66 - IK07 - 850 °C

PUISSANCE [W]	CLASSE	ENEC	CRI	KELVIN	OPTIQUE	ANGLE D'OUVERTURE	FLUX NOMINAL [lm]	FLUX RÉEL [lm]	COULEUR / FINISSAGE	CODE	PRONTO
Power LED - 4CH											
1105	I	✓	90	5700	A45/M	-	119040	101457	■	06284494	-
1105	I	✓	90	5700	A60/M	-	119040	95496	■	06284694	-
1066	I	✓	70	4000	A45/M	-	138086	117265	■	06284394	-
1066	I	✓	70	4000	A60/M	-	138086	109468	■	06284594	-



SQUARE PRO 64/2 C/I

IP66 - IK07 - 850 °C

PUISSANCE (W)	CLASSE	ENEC	CRI	KELVIN	OPTIQUE	ANGLE D'OUVERTURE	FLUX NOMINAL (lm)	FLUX RÉEL (lm)	COULEUR / FINISSAGE	CODE	PRONTO
Power LED - 2CH											
552	I	✓	90	5700	C/I	-	62080	58243	■	06269594	-
550	I	✓	70	4000	C/I	-	74240	67725	■	06269494	-



SQUARE PRO 96/3 C/I

IP66 - IK07 - 850 °C

PUISSANCE (W)	CLASSE	ENEC	CRI	KELVIN	OPTIQUE	ANGLE D'OUVERTURE	FLUX NOMINAL (lm)	FLUX RÉEL (lm)	COULEUR / FINISSAGE	CODE	PRONTO
Power LED - 3CH											
830	I	✓	90	5700	C/I	-	93120	85010	■	06270794	-
810	I	✓	70	4000	C/I	-	111360	100255	■	06270694	-



SQUARE PRO 96/4 C/I

IP66 - IK07 - 850 °C

PUISSANCE (W)	CLASSE	ENEC	CRI	KELVIN	OPTIQUE	ANGLE D'OUVERTURE	FLUX NOMINAL (lm)	FLUX RÉEL (lm)	COULEUR / FINISSAGE	CODE	PRONTO
Power LED - 4CH											
1105	I	✓	90	5700	C/I	-	119040	99724	■	06283894	-
1066	I	✓	70	4000	C/I	-	138086	117714	■	06283794	-

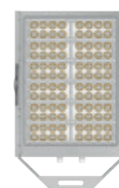

SQUARE PRO 64/2 ELL

IP66 - IK07 - 850 °C

PUISSANCE (W)	CLASSE	ENEC	CRI	KELVIN	OPTIQUE	ANGLE D'OUVERTURE	FLUX NOMINAL (lm)	FLUX RÉEL (lm)	COULEUR / FINISSAGE	CODE	PRONTO
Power LED - 2CH											
552	I	✓	90	5700	ELL	15°x30°	62080	57888	■	06269794	-
552	I	✓	90	5700	ELL	30°x40°	62080	54502	■	06269994	-
550	I	✓	70	4000	ELL	15°x30°	74240	67906	■	06269694	-
550	I	✓	70	4000	ELL	30°x40°	74240	63948	■	06269894	-



SQUARE PRO 96/3 ELL

IP66 - IK07 - 850 °C

PUISSANCE (W)	CLASSE	ENEC	CRI	KELVIN	OPTIQUE	ANGLE D'OUVERTURE	FLUX NOMINAL (lm)	FLUX RÉEL (lm)	COULEUR / FINISSAGE	CODE	PRONTO
Power LED - 3CH											
830	I	✓	90	5700	ELL	15°x30°	93120	84799	■	06270994	-
830	I	✓	90	5700	ELL	30°x40°	93120	79983	■	06271194	-
810	I	✓	70	4000	ELL	15°x30°	111360	98007	■	06270894	-
810	I	✓	70	4000	ELL	30°x40°	111360	93409	■	06271094	-



SQUARE PRO 96/4 ELL

IP66 - IK07 - 850 °C

PUISSANCE (W)	CLASSE	ENEC	CRI	KELVIN	OPTIQUE	ANGLE D'OUVERTURE	FLUX NOMINAL (lm)	FLUX RÉEL (lm)	COULEUR / FINISSAGE	CODE	PRONTO
Power LED - 4CH											
1105	I	✓	90	5700	ELL	15°x30°	119040	99345	■	06284094	-
1105	I	✓	90	5700	ELL	30°x40°	119040	93037	■	06284294	-
1066	I	✓	70	4000	ELL	15°x30°	138086	114823	■	06283994	-
1066	I	✓	70	4000	ELL	30°x40°	138086	108658	■	06284194	-



Accessoires

DESCRIPTION	COULEUR	CODE	PRONTO
SQUARE PRO			
Grille de protection SQUARE PRO		14474201	-
Verre de protection SQUARE PRO (max 840 W)		14474494	-
Bride verticale SQUARE PRO	■	14474594	-



14474201

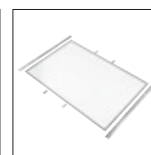

14474494

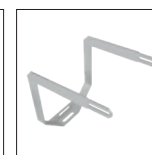

14474594

Boitiers d'alimentation

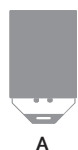

Ensemble

1A+1B = 2 codes à commander

COMPOSANTS	
A	appareil
B	drivers box



Ensemble

1A+1B = 2 codes à commander

COMPOSANTS	
A	appareil
C	drivers unit

2 CH		
A SQUARE PRO	B IP66	C IP20
SQUARE PRO 64/2 - A/I - A/M - C/I - ELL		
220-240 V 50/60 Hz		
ON-OFF	14473894	14473401
DALI	14473994	-
380-415 V 50/60 Hz		
DALI	3103469	3103463
1-10V	3103466	3103460

3 CH		
A SQUARE PRO	B IP66	C IP20
SQUARE PRO 96/3 - A/I - A/M - C/I - ELL		
220-240 V 50/60 Hz		
ON-OFF	14474094	14473601
DALI	14474194	-
380-415 V 50/60 Hz		
DALI	3103470	3103464
1-10V	3103467	3103461

4 CH		
A SQUARE PRO	B IP66	C IP20
SQUARE PRO 96/4 - A/I - A/M - C/I - ELL		
220-240 V 50/60 Hz		
ON-OFF	14476094	14475901
DALI	310988	-
380-415 V 50/60 Hz		
DALI	3103471	3103465
1-10V	3103468	3103462

DESCRIPTION	COULEUR	CODE	PRONTO
Drivers box IP66 - SQUARE PRO 64/2 - A/I - A/M - C/I - ELL			
Drivers box 600 W - 1.4A - 2CH - 220-240 V 50/60 Hz		14473894	-
Drivers box 600 W - 1.4A - 2CH - DALI - 220-240 V 50/60 Hz		14473994	-
Drivers box 600 W - 1.4A - 2CH - DALI - 380-415 V 50/60 Hz		3103469	-
Drivers box 600 W - 1.4A - 2CH - 1-10V - 380-415 V 50/60 Hz		3103466	-
Drivers unit IP20 - SQUARE PRO 64/2 - A/I - A/M - C/I - ELL			
Drivers unit 600 W - 1.4A - 2CH - 220-240 V 50/60 Hz		14473401	-
Drivers unit 600 W - 1.4A - 2CH - DALI - 380-415 V 50/60 Hz		3103463	-
Drivers unit 600 W - 1.4A - 2CH - 1-10V - 380-415 V 50/60 Hz		3103460	-
Drivers box IP66 - SQUARE PRO 96/3 - A/I - A/M - C/I - ELL			
Drivers box 900 W - 1.4A - 3CH - 220-240 V 50/60 Hz		14474094	-
Drivers box 900 W - 1.4A - 3CH - DALI - 220-240 V 50/60 Hz		14474194	-
Drivers box 900 W - 1.4A - 3CH - DALI - 380-415 V 50/60 Hz		3103470	-
Drivers box 900 W - 1.4A - 3CH - 1-10V - 380-415 V 50/60 Hz		3103467	-
Drivers unit IP20 - SQUARE PRO 96/3 - A/I - A/M - C/I - ELL			
Drivers unit 900 W - 1.4A - 3CH - 220-240 V 50/60 Hz		14473601	-
Drivers unit 900 W - 1.4A - 3CH - DALI - 380-415 V 50/60 Hz		3103464	-
Drivers unit 900 W - 1.4A - 3CH - 1-10V - 380-415 V 50/60 Hz		3103461	-
Drivers box IP66 - SQUARE PRO 96/4 - A/I - A/M - C/I - ELL			
Drivers box 1100 W - 1.8A - 4CH - 220-240 V 50/60 Hz		14476094	-
Drivers box 1100 W - 1.8A - 4CH - DALI - 220-240 V 50/60 Hz		310988	-
Drivers box 1100 W - 1.8A - 4CH - DALI - 380-415 V 50/60 Hz		3103471	-
Drivers 1100 W - 1.8A - 4CH - 1-10V - 380-415 V 50/60 Hz		3103468	-
Drivers unit IP20 - SQUARE PRO 96/4 - A/I - A/M - C/I - ELL			
Drivers unit 1100 W - 1.8A - 4CH - 220-240 V 50/60 Hz		14475901	-
Drivers unit 1100 W - 1.8A - 4CH - DALI - 380-415 V 50/60 Hz		3103465	-
Drivers unit 1100 W - 1.8A - 4CH - 1-10V - 380-415 V 50/60 Hz		3103462	-

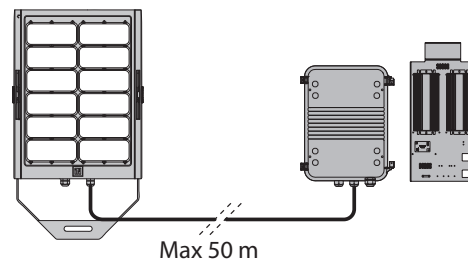



Mangin Beaulieu Sports Complex - Nantes - France

SQUARE PRO GLASS

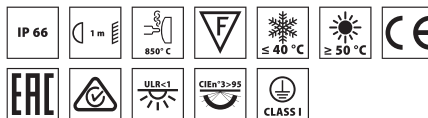

■ GR-94 / Gris métallisé / Poudrée

Scannez le QR-code pour recevoir les informations les plus récentes

Projecteur LED haute puissance pour éclairage intérieur et extérieur, comprenant:

- Corps en aluminium moulé sous pression peint par poudre polyester ISO 9227/12944 - ISO 9223 (C5)
- Diffuseur en verre plat extra clair trempé, sérigraphié à l'intérieur
- Réflecteur aux performances très élevées, en aluminium très pur 99,99 %, anodisé et brillant, sans irisation
- Version C/I avec des réflecteurs en technopolymère, un aluminage de haute efficacité et un traitement superficiel de protection
- Joint en mousse de silicone déposé directement sur la vitre, sans raccord
- Boîtier électrique de connexion incorporé avec couvercle en aluminium
- Joint du box de connexion en silicone anti-vieillessement
- Presse-étoupe à amarrage M25x1,5 pour câbles Ø 9 à Ø 16 mm
- Source lumineuse composée de l'association de plusieurs modules LED
- Griffes de fermeture du verre en acier inox, peintes avec des poudres polyester
- Vis de fixation en acier inoxydable
- Étrier en acier peint par poudre polyester après galvanisation à chaud
- Équipé d'un goniomètre gradué pour le réglage de l'orientation
- La puissance de SQUARE PRO inclut les pertes de l'unité d'alimentation
- Les projecteurs doivent être combinés correctement avec les groupes d'alimentation, tout en prêtant attention aux modèles et au nombre de canaux de connexion : 2 canaux (2CH) et 3 canaux (3CH)
- Disponibilité de groupes d'alimentation dimmables DALI et 1-10V dans un BOX étanche IP66 ou sur une plaque métallique IP20 à incorporer dans un tableau électrique étanche. Le branchement électrique entre les groupes et les projecteurs doit être réalisé avec un câble d'une longueur de 50 mètres au maximum
- Tous les groupes d'alimentation sont fournis avec un dispositif supplémentaire de protection pour des surtensions de réseau allant jusqu'à 10 kV (CM et DM)
- Les versions LED 4000 K et 3000 K CRI ≥ 70 sont de série. Consultez notre service des ventes pour d'autres températures et rendu de couleur



Palaeonessa - Brescia - Italy

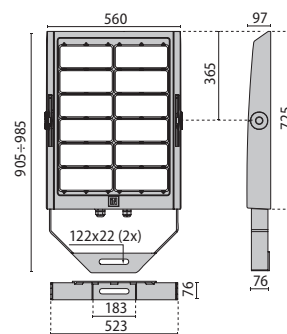

Identification et classement des optiques

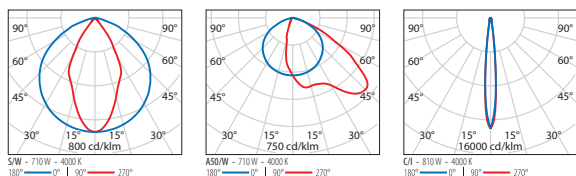

SQUARE PRO GLASS 710/3 S/W

IP66 - IK07 - 850 °C

PUISSANCE [W]	CLASSE	ENEC	CRI	KELVIN	OPTIQUE	ANGLE D'OUVERTURE	FLUX NOMINAL [lm]	FLUX RÉEL [lm]	COULEUR / FINISSAGE	CODE	PRONTO
Power LED - 3CH											
710	I	-	70	4000	S/W	-	113616	99343	■	3104803	-
710	I	-	70	3000	S/W	-	108000	94845	■	3104804	-



SQUARE PRO GLASS 470/2 S/W

IP66 - IK07 - 850 °C

PUISSANCE [W]	CLASSE	ENEC	CRI	KELVIN	OPTIQUE	ANGLE D'OUVERTURE	FLUX NOMINAL [lm]	FLUX RÉEL [lm]	COULEUR / FINISSAGE	CODE	PRONTO
Power LED - 2CH											
470	I	-	70	4000	S/W	-	75744	65762	■	3104807	-
470	I	-	70	3000	S/W	-	72000	62784	■	3104808	-



SQUARE PRO GLASS 710/3 A50/W

IP66 - IK07 - 850 °C

PUISSANCE [W]	CLASSE	ENEC	CRI	KELVIN	OPTIQUE	ANGLE D'OUVERTURE	FLUX NOMINAL [lm]	FLUX RÉEL [lm]	COULEUR / FINISSAGE	CODE	PRONTO
Power LED - 3CH											
710	I	-	70	4000	A50/W	-	113616	102827	■	3104801	-
710	I	-	70	3000	A50/W	-	108000	98172	■	3104802	-



SQUARE PRO GLASS 470/2 A50/W

IP66 - IK07 - 850 °C

PUISSANCE [W]	CLASSE	ENEC	CRI	KELVIN	OPTIQUE	ANGLE D'OUVERTURE	FLUX NOMINAL [lm]	FLUX RÉEL [lm]	COULEUR / FINISSAGE	CODE	PRONTO
Power LED - 2CH											
470	I	-	70	4000	A50/W	-	75744	68068	■	3104805	-
470	I	-	70	3000	A50/W	-	72000	64987	■	3104806	-



SQUARE PRO GLASS 830/3 C/I

IP66 - IK07 - 850 °C

PUISSANCE [W]	CLASSE	ENEC	CRI	KELVIN	OPTIQUE	ANGLE D'OUVERTURE	FLUX NOMINAL [lm]	FLUX RÉEL [lm]	COULEUR / FINISSAGE	CODE	PRONTO
Power LED - 3CH											
810	I	-	70	4000	C/I	-	118272	90751	■	3104809	-
810	I	-	70	3000	C/I	-	111456	85306	■	3104810	-



SQUARE PRO GLASS 550/2 C/I

IP66 - IK07 - 850 °C

PUISSANCE [W]	CLASSE	ENEC	CRI	KELVIN	OPTIQUE	ANGLE D'OUVERTURE	FLUX NOMINAL [lm]	FLUX RÉEL [lm]	COULEUR / FINISSAGE	CODE	PRONTO
Power LED - 2CH											
540	I	-	70	4000	C/I	-	78848	60500	■	3104811	-
540	I	-	70	3000	C/I	-	74304	56870	■	3104812	-



Accessoires

DESCRIPTION	COULEUR	CODE	PRONTO
SQUARE PRO GLASS A50/W			
Visière SQUARE PRO GLASS A50/W	■	3105479	-



3105479

Boîtiers d'alimentation

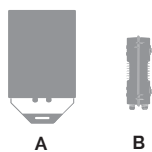

Ensemble

1A+1B = 2 codes à commander

COMPOSANTS	
A	appareil
B	drives box

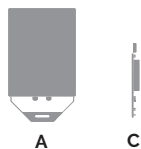

Ensemble

1A+1B = 2 codes à commander

COMPOSANTS	
A	appareil
C	drivers unit

2 CH		
A	B	C
SQUARE PRO GLASS 470/2 - S/W - A50/W		
220-240 V 50/60 Hz		
DALI	3104828	3104830
380-415 V 50/60 Hz		
DALI	3105743	3105739
1-10V	3105745	3105741
SQUARE PRO GLASS 550/2 - C/I		
220-240 V 50/60 Hz		
DALI	3104832	3104834
380-415 V 50/60 Hz		
DALI	3103469	3103463
1-10V	3103466	3103460

3 CH		
A	B	C
SQUARE PRO GLASS 710/3 S/W - A50/W		
220-240 V 50/60 Hz		
DALI	3104813	3104829
380-415 V 50/60 Hz		
DALI	3105744	3105740
1-10V	3105746	3105742
SQUARE PRO GLASS 830/3 - C/I		
220-240 V 50/60 Hz		
DALI	3104831	3104833
380-415 V 50/60 Hz		
DALI	3103470	3103464
1-10V	3103467	3103461

DESCRIPTION	COULEUR	CODE	PRONTI
Drivers box IP66 - SQUARE PRO GLASS 470/2 - S/W - A50/W			
Drivers box 470 W - 1.1A - 2CH - DALI - 220-240 V 50/60 Hz		3104828	-
Drivers box 470 W - 1.1A - 2CH - DALI - 380-415 V 50/60 Hz		3105743	-
Drivers box 470 W - 1.1A - 2CH - 1-10V - 380-415 V 50/60 Hz		3105745	-
Drivers unit IP20 - SQUARE PRO GLASS 470/2 - S/W - A50/W			
Drivers unit 470 W - 1.1A - 2CH - DALI - 220-240 V 50/60 Hz		3104830	-
Drivers unit 470 W - 1.1A - 2CH - DALI - 380-415 V 50/60 Hz		3105739	-
Drivers unit 470 W - 1.1A - 2CH - 1-10V - 380-415 V 50/60 Hz		3105741	-
Drivers box IP66 - SQUARE PRO GLASS 550/2 - C/I			
Drivers box 600 W - 1.4A - 2CH - DALI - 220-240 V 50/60 Hz		3104832	-
Drivers box 600 W - 1.4A - 2CH - DALI - 380-415 V 50/60 Hz		3103469	-
Drivers box 600 W - 1.4A - 2CH - 1-10V - 380-415 V 50/60 Hz		3103466	-
Drivers unit IP20 - SQUARE PRO GLASS 550/2 - C/I			
Drivers unit 600 W - 1.4A - 2CH - DALI - 220-240 V 50/60 Hz		3104834	-
Drivers unit 600 W - 1.4A - 2CH - DALI - 380-415 V 50/60 Hz		3103463	-
Drivers unit 600 W - 1.4A - 2CH - 1-10V - 380-415 V 50/60 Hz		3103460	-
Drivers box IP66 - SQUARE PRO GLASS 710/3 - S/W - A50/W			
Drivers box 750 W - 1.1A - 3CH - DALI 220-240 V 50/60 Hz		3104813	-
Drivers box 750 W - 1.1A - 3CH - DALI - 380-415 V 50/60 Hz		3105744	-
Drivers box 750 W - 1.1A - 3CH - 1-10V - 380-415 V 50/60 Hz		3105746	-
Drivers unit IP20 - SQUARE PRO GLASS 710/3 - S/W - A50/W			
Drivers unit 750 W - 1.1A - 3CH - DALI 220-240 V 50/60 Hz		3104829	-
Drivers unit 750 W - 1.1A - 3CH - DALI - 380-415 V 50/60 Hz		3105740	-
Drivers unit 750 W - 1.1A - 3CH - 1-10V - 380-415 V 50/60 Hz		3105742	-
Drivers box IP66 - SQUARE PRO GLASS 830/3 - C/I			
Drivers box 900 W - 1.4A - 3CH - DALI - 220-240 V 50/60 Hz		3104831	-
Drivers box 900 W - 1.4A - 3CH - DALI - 380-415 V 50/60 Hz		3103470	-
Drivers box 900 W - 1.4A - 3CH - 1-10V - 380-415 V 50/60 Hz		3103467	-
Drivers unit IP20 - SQUARE PRO GLASS 830/3 - C/I			
Drivers unit 900 W - 1.4A - 3CH - DALI - 220-240 V 50/60 Hz		3104833	-
Drivers unit 900 W - 1.4A - 3CH - DALI - 380-415 V 50/60 Hz		3103464	-
Drivers unit 900 W - 1.4A - 3CH - 1-10V - 380-415 V 50/60 Hz		3103461	-

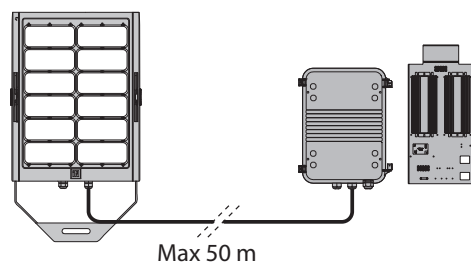

SQUARE PRO CG



Mangin beaulieu sports complex - Nantes - France



Scannez le QR-code pour recevoir les informations les plus récentes

■ GR-94 / Gris métallisé / Poudrée

- Projecteur LED haute puissance pour éclairage intérieur et extérieur, comprenant:
- Corps en aluminium moulé sous pression peint par poudre polyester ISO 9227/12944 - ISO 9223 (C5)
 - Groupe optique se composant de lentilles en technopolymère de transmittance élevée de la lumière
 - Joint en silicone anti vieillissement
 - Logement porte-câblage en aluminium moulé sous pression et peint à la poudre de polyester après traitement de conversion chimique superficielle ISO 9227/12944 - ISO 9223 (C5), avec groupe d'alimentation et de régulation
 - Branchement électrique avec serre-câble anti-arrachage M25x1,5 pour câbles Ø 9 - Ø 16 mm, pour la ligne d'alimentation, et deux serre-câble anti-arrachage M16x1,5 pour câbles Ø 5 - Ø 10 mm, pour la ligne de régulation
 - Régulation DMX-RDM
 - Source lumineuse composée de l'association de plusieurs modules LED
 - Consultez notre service des ventes pour d'autres températures de couleur (CCT) et indice de rendu chromatiques (IRC)
 - Vis de fixation en acier inoxydable
 - Bride articulée avec support pour logement porte-câblage, réalisée en acier de grande épaisseur, peinte à la poudre de polyester après zincage à chaud
 - Équipé d'un goniomètre gradué pour le réglage de l'orientation
 - Les versions SQUARE PRO CG de 1100 W ne sont pas compatibles avec le verre de protection

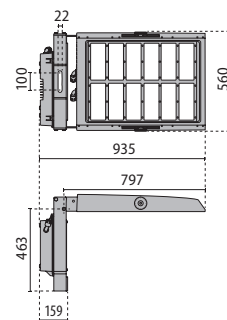

Identification et classement des optiques

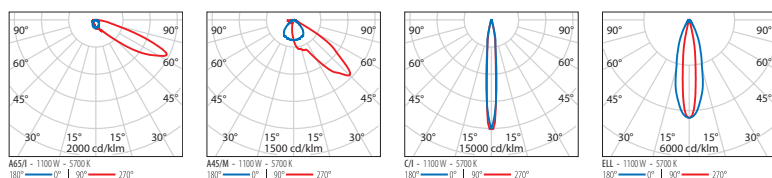

SQUARE PRO CG DMX A/I

IP65 - IK07 - 650 °C

PUISSANCE [W]	CLASSE	ENEC	CRI	KELVIN	OPTIQUE	ANGLE D'OUVERTURE	FLUX NOMINAL [lm]	FLUX RÉEL [lm]	COULEUR / FINISSAGE	CODE	PRONTO
Power LED - gradable DMX/RDM 220-240 V 50/60 Hz											
1100	I	-	70	4000	A65/I	-	138086	110137	■	306340	-
1058	I	-	90	5700	A65/I	-	119040	96807	■	306346	-
840	I	-	90	5700	A65/I	-	93120	80989	■	306334	-
840	I	-	70	4000	A65/I	-	111360	92501	■	306328	-



SQUARE PRO CG DMX A/M

IP65 - IK07 - 650 °C

PUISSANCE [W]	CLASSE	ENEC	CRI	KELVIN	OPTIQUE	ANGLE D'OUVERTURE	FLUX NOMINAL [lm]	FLUX RÉEL [lm]	COULEUR / FINISSAGE	CODE	PRONTO
Power LED - gradable DMX/RDM 220-240 V 50/60 Hz											
1100	I	-	70	4000	A45/M	-	138086	117265	■	306338	-
1100	I	-	70	4000	A60/M	-	138086	109468	■	306339	-
1058	I	-	90	5700	A45/M	-	119040	101457	■	306344	-
1058	I	-	90	5700	A60/M	-	119040	95496	■	306345	-
840	I	-	90	5700	A45/M	-	93120	86969	■	306332	-
840	I	-	90	5700	A60/M	-	93120	80616	■	306333	-
840	I	-	70	4000	A45/M	-	111360	100065	■	306326	-
840	I	-	70	4000	A60/M	-	111360	91633	■	306327	-



SQUARE PRO CG DMX C/I

IP65 - IK07 - 650 °C

PUISSANCE [W]	CLASSE	ENEC	CRI	KELVIN	OPTIQUE	ANGLE D'OUVERTURE	FLUX NOMINAL [lm]	FLUX RÉEL [lm]	COULEUR / FINISSAGE	CODE	PRONTO
Power LED - gradable DMX/RDM 220-240 V 50/60 Hz											
1100	I	-	70	4000	C/I	-	138086	117715	■	306335	-
1058	I	-	90	5700	C/I	-	119040	99809	■	306341	-
840	I	-	90	5700	C/I	-	93120	85010	■	306329	-
840	I	-	70	4000	C/I	-	111360	100254	■	306323	-



SQUARE PRO CG DMX ELL

IP65 - IK07 - 650 °C

PUISSANCE [W]	CLASSE	ENEC	CRI	KELVIN	OPTIQUE	ANGLE D'OUVERTURE	FLUX NOMINAL [lm]	FLUX RÉEL [lm]	COULEUR / FINISSAGE	CODE	PRONTO
Power LED - gradable DMX/RDM 220-240 V 50/60 Hz											
1100	I	-	70	4000	ELL	15°x30°	138086	114823	■	306336	-
1100	I	-	70	4000	ELL	30°x40°	138086	108658	■	306337	-
1058	I	-	90	5700	ELL	15°x30°	119040	99345	■	306342	-
1058	I	-	90	5700	ELL	30°x40°	119040	93037	■	306343	-
840	I	-	90	5700	ELL	15°x30°	93120	84799	■	306330	-
840	I	-	90	5700	ELL	30°x40°	93120	79983	■	306331	-
840	I	-	70	4000	ELL	15°x30°	111360	98007	■	306324	-
840	I	-	70	4000	ELL	30°x40°	111360	93409	■	306325	-



Accessoires

DESCRIPTION	COULEUR	CODE	PRONTO
SQUARE PRO CG			
Grille de protection SQUARE PRO		14474201	-
Verre de protection SQUARE PRO (max 840 W)		14474494	-

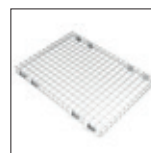

14474201

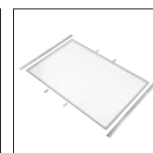

14474494

Urbain



Installation	Aménagements urbains	Aménagements urbains	Aménagements urbains	Aménagements urbains	Aménagements urbains	Aménagements urbains	Aménagements urbains	Aménagements urbains	
Certificat ENEC	✓	✓	✓	✓			✓		
Certificat EAC		✓	✓	✓	✓	✓			
Certificat RCM	✓				✓	✓	✓	✓	
ULR < 1% (Upward Light Ratio)	✓	✓			✓	✓	✓	✓	
CIE 3 > 95	✓	✓			✓	✓	✓	✓	
Efficacité lumineuse ≥ 90 lm/W	✓	✓				✓	✓	✓	
Efficacité lumineuse ≥ 120 lm/W		✓							
CRI 80	✓		✓	✓			✓	✓	
Gradable DALI	✓	✓					✓	✓	
Gradable 1-10V			✓	✓	✓	✓			
Réduction puissance automatique		✓				✓			
Surge 10kV	✓	✓	✓	✓			✓	✓	
Nema Socket 7P / Zhaga		✓							
IK 10					✓	✓	✓	✓	
Installations en bord de mer (CX)								✓	



438
LYRA+



436
SPIDER+
POST



440
KREOS



444
KYRO+



450
THEOS
GLASS

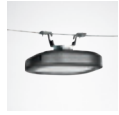

457
THEOS LUM
GLASS

	Éclairage routier	Éclairage routier	Éclairage routier	Éclairage routier	Éclairage routier	Luminaire suspension caténaire
		✓	✓	✓	✓	✓
✓	✓	✓	✓	✓	✓	✓
			✓	✓	✓	✓
✓	✓	✓	✓	✓	✓	✓
✓	✓	✓	✓	✓	✓	✓
✓	✓	✓	✓	✓	✓	✓
✓						
			✓	✓	✓	✓
		✓	✓	✓	✓	✓
		✓	✓	✓	✓	✓
			✓		✓	

HEDO+

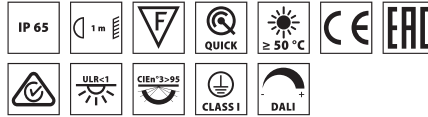

■ AN-96 / Anthracite métallisé / Poudrée

Scannez le QR-code pour recevoir les informations les plus récentes

Appareil pour extérieur, pour montage en tête de mât, composé de :

- Corps en aluminium moulé sous pression peint par poudre polyester après traitement de conversion chimique de la surface ISO 9227/12944 - ISO 9223 (C5)
- Fixation sur mât en aluminium moulé sous pression peint, pour mâts Ø 60 / 76 mm
- Diffuseur en verre plat micro-prismatique sérigraphié à l'intérieur
- Joint en silicone anti-âge à haute capacité d'élasticité
- Branchement électrique au moyen d'un connecteur rapide prise-fiche externe IP66 qui permet le branchement au réseau sans ouvrir l'appareil, réalisé en PA66 avec contacts en laiton argenté, pour câbles Ø 9 à Ø 12 mm
- Driver intégré
- Équipé d'un dispositif supplémentaire de protection contre les surtensions de réseau jusqu'à 10 kV (CM/DM)
- Vis de fixation en acier inoxydable
- Conforme aux normes UNI 10819 et à l'Arrêté du 27.12.2018 sur la pollution lumineuse
- Consultez notre service des ventes pour d'autres températures de couleur (CCT) et indice de rendu chromatiques (IRC)
- Design by ROBERTO FIORATO

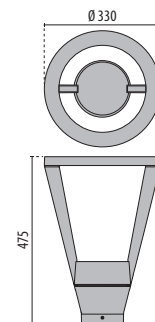

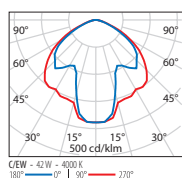

Identification et classement des optiques



HEDO+ C/EW

IP65 - IK09

PUISSANCE (W)	CLASSE	ENEC	CRI	KELVIN	OPTIQUE	ANGLE D'OUVERTURE	FLUX NOMINAL (lm)	FLUX RÉEL (lm)	COULEUR / FINISSAGE	CODE	PRONTO
Power LED 220-240 V 50/60 Hz											
42	I	-	80	4000	C/EW	-	6140	3865	■	3104691	-
42	I	-	80	3000	C/EW	-	5894	3710	■	3104689	
23	I	-	80	4000	C/EW	-	3247	2145	■	3104685	-
23	I	-	80	3000	C/EW	-	3150	2080	■	3104683	
Power LED - gradable DALI 220-240 V 50/60 Hz											
42	I	-	80	4000	C/EW	-	6140	3865	■	3104692	-
42	I	-	80	3000	C/EW	-	5894	3710	■	3104690	-
23	I	-	80	4000	C/EW	-	3247	2145	■	3104686	-
23	I	-	80	3000	C/EW	-	3150	2080	■	3104684	-



HEDO+ FT

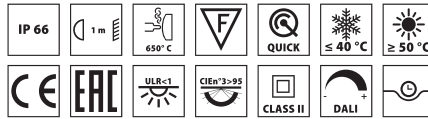

Scannez le QR-code pour recevoir les informations les plus récentes

■ AN-96 / Anthracite métallisé / Poudrée

Appareil pour extérieur, pour montage en tête de mât, composé de :

- Corps en aluminium moulé sous pression peint par poudre polyester après traitement de conversion chimique de la surface ISO 9227/12944 - ISO 9223 (C5)
- Fixation sur mât en aluminium moulé sous pression peint, pour mâts Ø 60 / 76 mm
- Diffuseur en verre plat extra clair trempé securit
- Joint en silicone anti-âge à haute capacité d'élasticité
- Branchement électrique au moyen d'un connecteur rapide prise-fiche externe IP66 qui permet le branchement au réseau sans ouvrir l'appareil, réalisé en PA66 avec contacts en laiton argenté, pour câbles Ø 9 à Ø 12 mm
- Conforme aux normes UNI 10819 et à l'Arrêté du 27.12.2018 sur la pollution lumineuse
- Vis de fixation en acier inoxydable
- Équipé d'un dispositif supplémentaire de protection contre les surtensions de réseau jusqu'à 10 kV (CM/DM)
- Les versions NEMA sont fournies avec NEMA SOCKET raccordé sur un driver à intensité variable DALI et avec un bouchon court-circuité étanche permettant un fonctionnement en on-off de l'appareil. Il s'agit donc de versions prévues pour le montage des solutions SMART compatibles
- Les versions ZHAGA sont fournies avec un ZHAGA SOCKET positionné sur la partie supérieure de l'appareil (position UP) et avec un driver D4i. Elles sont prévues pour recevoir des solutions "Radio Frequency node", des crépusculaires et d'autres détecteurs compatibles
- Consultez notre service des ventes pour d'autres températures de couleur (CCT) et indice de rendu chromatiques (IRC)
- Design by ROBERTO FIORATO

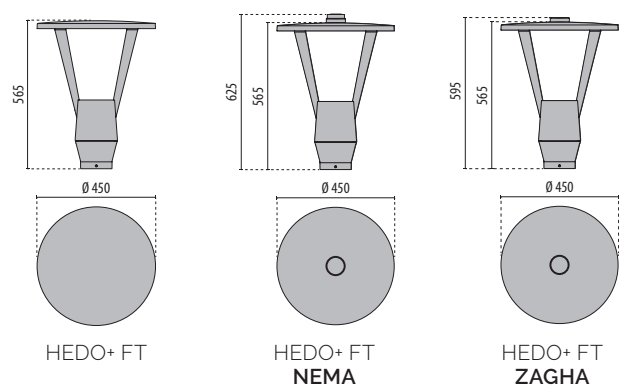

Identification et classement des optiques

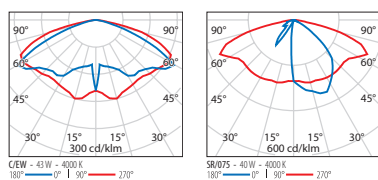

HEDO+ FT C/EW

IP66 - IK08 - 650 °C

PUISSANCE [W]	CLASSE	ENEC	CRI	KELVIN	OPTIQUE	ANGLE D'OUVERTURE	FLOX NOMINAL [lm]	FLOX REEL [lm]	COULEUR / FINISSAGE	CODE	PRONTO
Power LED 220-240 V 50/60 Hz											
43	II	-	70	4000	C/EW	-	7181	5189	■	3104726	-
43	II	-	70	3000	C/EW	-	6837	4924	■	3104723	-
36	II	-	70	4000	C/EW	-	6012	4349	■	3104717	-
36	II	-	70	3000	C/EW	-	5724	4132	■	3104714	-
25	II	-	70	4000	C/EW	-	4175	3024	■	3104708	-
25	II	-	70	3000	C/EW	-	3975	2879	■	3104705	-
18	II	-	70	4000	C/EW	-	3006	2185	■	3104699	-
18	II	-	70	3000	C/EW	-	2862	2077	■	3104696	-

Power LED - avec réduction automatique de puissance 220-240 V 50/60 Hz

43	II	-	70	4000	C/EW	-	7181	5189	■	3104728	-
43	II	-	70	3000	C/EW	-	6837	4924	■	3104725	-
36	II	-	70	4000	C/EW	-	6012	4349	■	3104719	-
36	II	-	70	3000	C/EW	-	5724	4132	■	3104716	-
25	II	-	70	4000	C/EW	-	4175	3024	■	3104710	-
25	II	-	70	3000	C/EW	-	3975	2879	■	3104707	-
18	II	-	70	4000	C/EW	-	3006	2185	■	3104701	-
18	II	-	70	3000	C/EW	-	2862	2077	■	3104698	-

HEDO+ FT C/EW NEMA

IP66 - IK08 - 650 °C

PUISSANCE [W]	CLASSE	ENEC	CRI	KELVIN	OPTIQUE	ANGLE D'OUVERTURE	FLOX NOMINAL [lm]	FLOX REEL [lm]	COULEUR / FINISSAGE	CODE	PRONTO
Power LED - gradable DALI NEMA socket - 220-240 V 50/60 Hz											
43	II	-	70	4000	C/EW	-	7181	5189	■	3106065	-
36	II	-	70	4000	C/EW	-	6012	4349	■	3106064	-
25	II	-	70	4000	C/EW	-	4175	3024	■	3106063	-
18	II	-	70	4000	C/EW	-	3006	2185	■	3106062	-

HEDO+ FT C/EW ZHAGA

IP66 - IK08 - 650 °C

PUISSANCE [W]	CLASSE	ENEC	CRI	KELVIN	OPTIQUE	ANGLE D'OUVERTURE	FLOX NOMINAL [lm]	FLOX REEL [lm]	COULEUR / FINISSAGE	CODE	PRONTO
Power LED - dimmable D4i avec ZHAGA socket UP - 220-240 V 50/60 Hz											
43	II	-	70	4000	C/EW	-	7181	5189	■	3113882	-
43	II	-	70	3000	C/EW	-	6837	4924	■	3116033	-
36	II	-	70	4000	C/EW	-	6012	4349	■	3113881	-
36	II	-	70	3000	C/EW	-	5724	4132	■	3116032	-
25	II	-	70	4000	C/EW	-	4175	3024	■	3113880	-
25	II	-	70	3000	C/EW	-	3975	2879	■	3116031	-
18	II	-	70	4000	C/EW	-	3006	2185	■	3113879	-
18	II	-	70	3000	C/EW	-	2862	2077	■	3116030	-



HEDO+ FT SR/075

IP66 - IK08 - 650 °C

PUISANCE [W]	CLASSE	ENEC	CRI	KELVIN	OPTIQUE	ANGLE D'OUVERTURE	FLUX NOMINAL [lm]	FLUX RÉEL [lm]	COULEUR / FINISSAGE	CODE	PRONTO
--------------	--------	------	-----	--------	---------	-------------------	-------------------	----------------	---------------------	------	--------

Power LED 220-240 V 50/60 Hz

40	II	-	70	4000	SR/075	-	6021	4653	■	3104771	-
40	II	-	70	3000	SR/075	-	5719	4291	■	3104768	-
34	II	-	70	4000	SR/075	-	5143	3971	■	3104762	-
34	II	-	70	3000	SR/075	-	4886	3690	■	3104759	-
27	II	-	70	4000	SR/075	-	3942	3176	■	3104753	-
27	II	-	70	3000	SR/075	-	3813	2945	■	3104750	-
19	II	-	70	4000	SR/075	-	2833	2258	■	3104744	-
19	II	-	70	3000	SR/075	-	2740	2109	■	3104741	-
14	II	-	70	4000	SR/075	-	2094	1697	■	3104735	-
14	II	-	70	3000	SR/075	-	2026	1591	■	3104732	-

Power LED - avec réduction automatique de puissance 220-240 V 50/60 Hz

40	II	-	70	4000	SR/075	-	6021	4653	■	3104773	-
40	II	-	70	3000	SR/075	-	5719	4291	■	3104770	-
34	II	-	70	4000	SR/075	-	5143	3971	■	3104764	-
34	II	-	70	3000	SR/075	-	4886	3690	■	3104761	-
27	II	-	70	4000	SR/075	-	3942	3176	■	3104755	-
27	II	-	70	3000	SR/075	-	3813	2945	■	3104752	-
19	II	-	70	4000	SR/075	-	2833	2258	■	3104746	-
19	II	-	70	3000	SR/075	-	2740	2109	■	3104743	-
14	II	-	70	4000	SR/075	-	2094	1697	■	3104737	-
14	II	-	70	3000	SR/075	-	2026	1591	■	3104734	-



HEDO+ FT SR/075 NEMA

IP66 - IK08 - 650 °C

PUISANCE [W]	CLASSE	ENEC	CRI	KELVIN	OPTIQUE	ANGLE D'OUVERTURE	FLUX NOMINAL [lm]	FLUX RÉEL [lm]	COULEUR / FINISSAGE	CODE	PRONTO
--------------	--------	------	-----	--------	---------	-------------------	-------------------	----------------	---------------------	------	--------

Power LED - gradable DALI NEMA socket - 220-240 V 50/60 Hz

40	II	-	70	4000	SR/075	-	6021	4653	■	3106070	-
34	II	-	70	4000	SR/075	-	5143	3971	■	3106069	-
27	II	-	70	4000	SR/075	-	3942	3176	■	3106068	-
19	II	-	70	4000	SR/075	-	2833	2258	■	3106067	-
14	II	-	70	4000	SR/075	-	2094	1697	■	3106066	-



HEDO+ FT SR/075 ZHAGA

IP66 - IK08 - 650 °C

PUISANCE [W]	CLASSE	ENEC	CRI	KELVIN	OPTIQUE	ANGLE D'OUVERTURE	FLUX NOMINAL [lm]	FLUX RÉEL [lm]	COULEUR / FINISSAGE	CODE	PRONTO
--------------	--------	------	-----	--------	---------	-------------------	-------------------	----------------	---------------------	------	--------

Power LED - dimmable D4i avec ZHAGA socket UP - 220-240 V 50/60 Hz

40	II	-	70	4000	SR/075	-	6021	4653	■	3113877	-
40	II	-	70	3000	SR/075	-	5719	4291	■	3116028	-
34	II	-	70	4000	SR/075	-	5143	3971	■	3114024	-
34	II	-	70	3000	SR/075	-	4886	3690	■	3113837	-
27	II	-	70	4000	SR/075	-	3942	3176	■	3113876	-
27	II	-	70	3000	SR/075	-	3813	2945	■	3116027	-
19	II	-	70	4000	SR/075	-	2833	2258	■	3113875	-
19	II	-	70	3000	SR/075	-	2740	2109	■	3116026	-
14	II	-	70	4000	SR/075	-	2094	1697	■	3113874	-
14	II	-	70	3000	SR/075	-	2026	1591	■	3116025	-



KHA CITY



Adigeo shopping centre - Verona - Italy

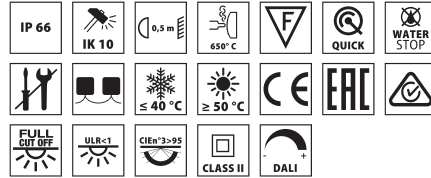

- AN-96 / Anthracite métallisé / Poudrée
- BK-81 / Noir / Poudrée



Scannez le QR-code pour recevoir les informations les plus récentes

Série de bornes lumineuses, comprenant:

- Corps en aluminium extrudé et peint ISO 9227/12944 - ISO 9223 (C5)
- Diffuseur en polycarbonate transparent, anti UV
- Unité optique composée de lentilles conçues spécialement pour un rendement maximal et une distribution lumineuse optimale. Les lentilles sont produites en polycarbonate optique spécifique qui garantit la meilleure transmittance possible en combinaison avec une résistance hors pair contre les rayons UV et la chaleur
- Les versions COMFORT ont été conçues pour optimiser le confort visuel
- Dissipateur thermique en aluminium
- Joint en silicone anti vieillissement
- Support appareillage en technopolymère
- Équipé d'un dispositif supplémentaire de protection contre les surtensions de réseau jusqu'à 10 kV (CM/DM)
- Boîtier de connexion électrique IP68 réalisé en technopolymère, prémonté sur l'appareil par un câble H07RN-F, prédisposé pour le raccordement en cascade et adapté pour des câbles de Ø 7 - 13,5 mm. Celui-ci permet l'installation et le raccordement au réseau de l'appareil sans l'ouvrir
- Vis de fixation en acier inoxydable
- La base de fixation au sol est réalisée à l'aide d'une tôle robuste en acier inox AISI 304
- L'installation dans le béton nécessite des tiges de scellement
- Une base de fixation au sol réalisée en tôle d'acier inox est proposée en option pour les versions KHA CITY 12 et KHA CITY COMFORT 12, pour une fixation sur socle préfabriqué (Base FR)
- Pour la version KHA CITY 26 et KHA CITY COMFORT 26, la fixation au sol est réalisable en utilisant un socle en acier galvanisé à sceller directement dans le béton ou une base en acier inox à fixer au sol à l'aide de tiges de scellement appropriées (non incluses) ou sur des socles préfabriqués, tous deux proposés en option



KHA CITY
A/M

KHA CITY
COMFORT A/M

KHA CITY
C/EW

KHA CITY
COMFORT C/EW

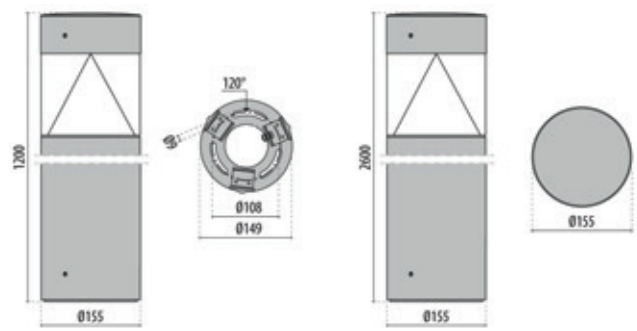

KHA CITY
KHA CITY COMFORT
12

KHA CITY
KHA CITY COMFORT
26

Identification et classement des optiques

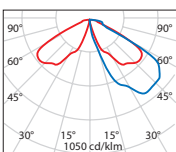

A55/M - 21W - 4000K
120° - Ø 1050 - 1050

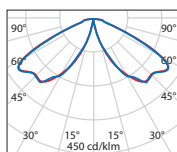

C/EW - 21W - 4000K
120° - Ø 450 - 450

KHA CITY 12 A/M

IP66 - IK10 - 650 °C

PUISSANCE [W]	CLASSE	ENEC	CRI	KELVIN	OPTIQUE	ANGLE D'OUVERTURE	FLUX NOMINAL [lm]	FLUX REEL [lm]	COULEUR / FINISSAGE	CODE	PRONTO
Power LED 220-240 V 50/60 Hz											
20	II	-	80	4000	A55/M	51	2900	1538	■	3113976	-
20	II	-	80	3000	A55/M	51	2800	1474	■	3113971	-
20	II	-	80	4000	A55/M	51	2900	1538	■	3113974	-
20	II	-	80	3000	A55/M	51	2800	1474	■	3113969	-



KHA CITY COMFORT 12 A/M

IP66 - IK10 - 650 °C

PUISSANCE [W]	CLASSE	ENEC	CRI	KELVIN	OPTIQUE	ANGLE D'OUVERTURE	FLUX NOMINAL [lm]	FLUX REEL [lm]	COULEUR / FINISSAGE	CODE	PRONTO
Power LED 220-240 V 50/60 Hz											
20	II	-	80	4000	A55/M	51	2900	1345	■	3113977	-
20	II	-	80	3000	A55/M	51	2800	1290	■	3113972	-
20	II	-	80	4000	A55/M	51	2900	1345	■	3113975	-
20	II	-	80	3000	A55/M	51	2800	1290	■	3113970	-



KHA CITY 12 C/EW

IP66 - IK10 - 650 °C

PUISSANCE [W]	CLASSE	ENEC	CRI	KELVIN	OPTIQUE	ANGLE D'OUVERTURE	FLUX NOMINAL [lm]	FLUX REEL [lm]	COULEUR / FINISSAGE	CODE	PRONTO
Power LED 220-240 V 50/60 Hz											
23	II	-	80	4000	C/EW	-	3335	2434	■	3113991	-
23	II	-	80	3000	C/EW	-	3220	2313	■	3113981	-
23	II	-	80	4000	C/EW	-	3335	2434	■	3113989	-
23	II	-	80	3000	C/EW	-	3220	2313	■	3113979	-
Power LED - gradable DALI 220-240 V 50/60 Hz											
23	II	-	80	4000	C/EW	-	3335	2434	■	3113996	-
23	II	-	80	3000	C/EW	-	3220	2313	■	3113986	-
23	II	-	80	4000	C/EW	-	3335	2434	■	3113994	-
23	II	-	80	3000	C/EW	-	3220	2313	■	3113984	-



KHA CITY COMFORT 12 C/EW

IP66 - IK10 - 650 °C

PUISSANCE [W]	CLASSE	ENEC	CRI	KELVIN	OPTIQUE	ANGLE D'OUVERTURE	FLUX NOMINAL [lm]	FLUX REEL [lm]	COULEUR / FINISSAGE	CODE	PRONTO
Power LED 220-240 V 50/60 Hz											
23	II	-	80	4000	C/EW	-	3335	2056	■	3113992	-
23	II	-	80	3000	C/EW	-	3220	1955	■	3113982	-
23	II	-	80	4000	C/EW	-	3335	2056	■	3113990	-
23	II	-	80	3000	C/EW	-	3220	1955	■	3113980	-
Power LED - gradable DALI 220-240 V 50/60 Hz											
23	II	-	80	4000	C/EW	-	3335	2056	■	3113997	-
23	II	-	80	3000	C/EW	-	3220	1955	■	3113987	-
23	II	-	80	4000	C/EW	-	3335	2056	■	3113995	-
23	II	-	80	3000	C/EW	-	3220	1955	■	3113985	-



KHA CITY 26 A/M

IP66 - IK10 - 650 °C

PUISSANCE (W)	CLASSE	ENEC	CRI	KELVIN	OPTIQUE	ANGLE D'OUVERTURE	FLUX NOMINAL (lm)	FLUX REEL (lm)	COULEUR / FINISSAGE	CODE	PRONTO
Power LED 220-240 V 50/60 Hz											
20	II	-	80	4000	A55/M	51	2900	1538	■	3114931	-
20	II	-	80	3000	A55/M	51	2800	1474	■	3114928	-
20	II	-	80	4000	A55/M	51	2900	1538	■	3114932	-
20	II	-	80	3000	A55/M	51	2800	1474	■	3114929	-

KHA CITY COMFORT 26 A/M

IP66 - IK10 - 650 °C

PUISSANCE (W)	CLASSE	ENEC	CRI	KELVIN	OPTIQUE	ANGLE D'OUVERTURE	FLUX NOMINAL (lm)	FLUX REEL (lm)	COULEUR / FINISSAGE	CODE	PRONTO
Power LED 220-240 V 50/60 Hz											
20	II	-	80	4000	A55/M	51	2900	1345	■	3114926	-
20	II	-	80	3000	A55/M	51	2800	1290	■	3114924	-
20	II	-	80	4000	A55/M	51	2900	1345	■	3114927	-
20	II	-	80	3000	A55/M	51	2800	1290	■	3114925	-

KHA CITY 26 C/EW

IP66 - IK10 - 650 °C

PUISSANCE (W)	CLASSE	ENEC	CRI	KELVIN	OPTIQUE	ANGLE D'OUVERTURE	FLUX NOMINAL (lm)	FLUX REEL (lm)	COULEUR / FINISSAGE	CODE	PRONTO
Power LED 220-240 V 50/60 Hz											
23	II	-	80	4000	C/EW	-	3335	2434	■	3114916	-
23	II	-	80	3000	C/EW	-	3220	2313	■	3114912	-
23	II	-	80	4000	C/EW	-	3335	2434	■	3114918	-
23	II	-	80	3000	C/EW	-	3220	2313	■	3114914	-
Power LED - gradable DALI 220-240 V 50/60 Hz											
23	II	-	80	4000	C/EW	-	3335	2434	■	3114917	-
23	II	-	80	3000	C/EW	-	3220	2313	■	3114913	-
23	II	-	80	4000	C/EW	-	3335	2434	■	3114919	-
23	II	-	80	3000	C/EW	-	3220	2313	■	3114915	-

KHA CITY COMFORT 26 C/EW

IP66 - IK10 - 650 °C

PUISSANCE (W)	CLASSE	ENEC	CRI	KELVIN	OPTIQUE	ANGLE D'OUVERTURE	FLUX NOMINAL (lm)	FLUX REEL (lm)	COULEUR / FINISSAGE	CODE	PRONTO
Power LED 220-240 V 50/60 Hz											
23	II	-	80	4000	C/EW	-	3335	2056	■	3114908	-
23	II	-	80	3000	C/EW	-	3220	1955	■	3114904	-
23	II	-	80	4000	C/EW	-	3335	2056	■	3114910	-
23	II	-	80	3000	C/EW	-	3220	1955	■	3114906	-
Power LED - gradable DALI 220-240 V 50/60 Hz											
23	II	-	80	4000	C/EW	-	3335	2056	■	3114909	-
23	II	-	80	3000	C/EW	-	3220	1955	■	3114905	-
23	II	-	80	4000	C/EW	-	3335	2056	■	3114911	-
23	II	-	80	3000	C/EW	-	3220	1955	■	3114907	-



Accessoires obligatoires

DESCRIPTION	COULEUR	CODE	PRONTO
KHA CITY 26			
Base en acier galvanisé à chaud à bétonner dans le sol.		3114957	-
Base pour installation au sol en acier Inox AISI 316.		3114960	-

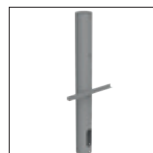

3114957



3114960

Accessoires

DESCRIPTION	COULEUR	CODE	PRONTO
KHA CITY 12			
Base pour installation au sol en acier Inox AISI 316		3114402	-
Tige de scellement en acier galvanisé pour fixation dans socle béton avec embase Inox		14049320	-
KHA CITY 26			
Tige de scellement en acier galvanisé pour fixation dans socle béton avec embase Inox		3115347	-



3114402



14049320

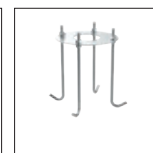

3115347



Restaurant Burg Landshut - Bernkastel-Kues - Germany

KHA CITY MARINE



Sydney - Australia

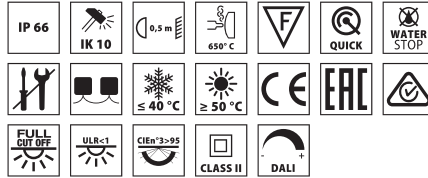

■ INOX / Inox / Mat



Scannez le QR-code pour recevoir les informations les plus récentes

Série de bornes lumineuses, comprenant:

- Boîtier et couvercle en acier inox AISI 316 électro poli ISO 9223 (CX)
- Diffuseur en polycarbonate transparent, anti UV
- Unité optique composée de lentilles conçues spécialement pour un rendement maximal et une distribution lumineuse optimale. Les lentilles sont produites en polycarbonate optique spécifique qui garantit la meilleure transmittance possible en combinaison avec une résistance hors pair contre les rayons UV et la chaleur
- Dissipateur thermique en aluminium
- Joint en silicone anti vieillissement
- Support appareillage en technopolymère
- Équipé d'un dispositif supplémentaire de protection contre les surtensions de réseau jusqu'à 10 kV (CM/DM)
- Boîtier de connexion électrique IP68 réalisé en technopolymère, prémonté sur l'appareil par un câble H07RN-F, prédisposé pour le raccordement en cascade et adapté pour des câbles de Ø 7 - 13,5 mm. Celui-ci permet l'installation et le raccordement au réseau de l'appareil sans l'ouvrir
- Vis de fixation en acier inoxydable
- La base de fixation au sol est réalisée à l'aide d'une tôle robuste en acier inox AISI 304
- Une base de fixation au sol réalisée en tôle d'acier inox est proposée en option pour les versions KHA CITY 12 MARINE, pour une fixation sur socle préfabriqué (Base FR)
- L'installation dans le béton nécessite des tiges de scellement
- Pour la version KHA CITY 26 MARINE, la fixation au sol est réalisable en utilisant un socle en acier galvanisé à sceller directement dans le béton ou une base en acier inox à fixer au sol à l'aide de tiges de scellement appropriées (non incluses) ou sur des socles préfabriqués, tous deux proposés en option



KHA CITY MARINE
A/M



KHA CITY MARINE
C/EW

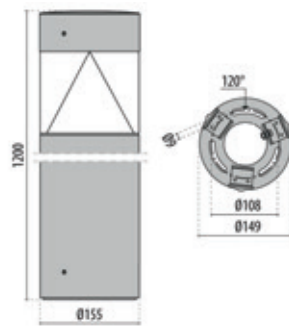

KHA CITY MARINE
12

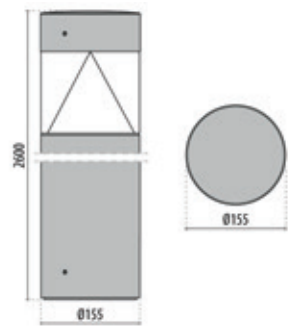

KHA CITY MARINE
26

Identification et classement des optiques

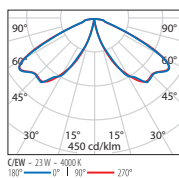
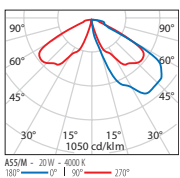

KHA CITY MARINE 12 A/M

IP66 - IK10 - 650 °C

PUISSANCE (W)	CLASSE	ENEC	CRI	KELVIN	OPTIQUE	ANGLE D'OUVERTURE	FLUX NOMINAL (lm)	FLUX RÉEL (lm)	COULEUR / FINISSAGE	CODE	PRONTO
Power LED 220-240 V 50/60 Hz											
20	II	-	80	4000	A55/M	51	2900	1538	■	3113978	-
20	II	-	80	3000	A55/M	51	2800	1474	■	3113973	-



KHA CITY MARINE 12 C/EW

IP66 - IK10 - 650 °C

PUISSANCE (W)	CLASSE	ENEC	CRI	KELVIN	OPTIQUE	ANGLE D'OUVERTURE	FLUX NOMINAL (lm)	FLUX RÉEL (lm)	COULEUR / FINISSAGE	CODE	PRONTO
Power LED 220-240 V 50/60 Hz											
23	II	-	80	4000	C/EW	-	3335	2434	■	3113993	-
23	II	-	80	3000	C/EW	-	3220	2313	■	3113983	-
Power LED - gradable DALI 220-240 V 50/60 Hz											
23	II	-	80	4000	C/EW	-	3335	2434	■	3113998	-
23	II	-	80	3000	C/EW	-	3220	2313	■	3113988	-



KHA CITY MARINE 26 A/M

IP66 - IK10 - 650 °C

PUISSANCE (W)	CLASSE	ENEC	CRI	KELVIN	OPTIQUE	ANGLE D'OUVERTURE	FLUX NOMINAL (lm)	FLUX RÉEL (lm)	COULEUR / FINISSAGE	CODE	PRONTO
Power LED 220-240 V 50/60 Hz											
20	II	-	80	4000	A55/M	51	2900	1538	■	3114933	-
20	II	-	80	3000	A55/M	51	2800	1474	■	3114930	-



KHA CITY MARINE 26 C/EW

IP66 - IK10 - 650 °C

PUISSANCE (W)	CLASSE	ENEC	CRI	KELVIN	OPTIQUE	ANGLE D'OUVERTURE	FLUX NOMINAL (lm)	FLUX RÉEL (lm)	COULEUR / FINISSAGE	CODE	PRONTO
Power LED 220-240 V 50/60 Hz											
23	II	-	80	4000	C/EW	-	3335	2434	■	3114922	-
23	II	-	80	3000	C/EW	-	3220	2313	■	3114920	-
Power LED - gradable DALI 220-240 V 50/60 Hz											
23	II	-	80	4000	C/EW	-	3335	2434	■	3114923	-
23	II	-	80	3000	C/EW	-	3220	2313	■	3114921	-



Accessoires obligatoires

DESCRIPTION	COULEUR	CODE	PRONTO
KHA CITY MARINE 26			
Base en acier galvanisé à chaud à bétonner dans le sol.		3114957	-
Base pour installation au sol en acier Inox AISI 316.		3114960	-

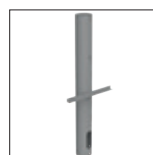

3114957



3114960

Accessoires

DESCRIPTION	COULEUR	CODE	PRONTO
KHA CITY MARINE 12			
Base pour installation au sol en acier Inox AISI 316		3114402	-
Tige de scellement en acier galvanisé pour fixation dans socle béton avec embase Inox		14049320	-
KHA CITY MARINE 26			
Tige de scellement en acier galvanisé pour fixation dans socle béton avec embase Inox		3115347	-



3114402

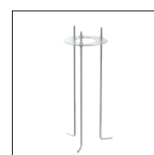

14049320



3115347

AMON MINI



Scannez le QR-code pour recevoir les informations les plus récentes

■ AN-96 / Anthracite métallisé / Poudrée

Série de bornes pour extérieur composées de :

- Corps en aluminium extrudé et peint ISO 9227/12944 - ISO 9223 (C5)
- La version SOFT est livrée avec un diffuseur en polycarbonate stabilisé UV avec finition satinée
- Diffuseur en verre plat extra clair trempé, sérigraphié à l'intérieur
- Compartiment optique en aluminium moulé sous pression, peint
- Réflecteur en aluminium très pur, anodisé et brillant
- Joint en silicone anti vieillissement
- Connexion électrique par boîtier de dérivation
- Driver intégré
- Vis de fixation en acier inoxydable
- Boîtier porte-câble en aluminium peint, moulé sous pression
- Équipé d'un dispositif supplémentaire de protection contre les surtensions de réseau jusqu'à 10 kV (CM/DM)
- Embase de fixation au sol en acier peint
- Couvre-bride esthétique pour la base de fixation, en aluminium moulé sous pression et peint, disponible comme accessoire
- Pour l'installation, est disponible comme accessoire une contrepoutre en inox avec tiges de scellement
- Driver DALI disponible. Consulter notre service des ventes
- Consultez notre service des ventes pour d'autres températures de couleur (CCT) et indice de rendu chromatiques (IRC)



pg 272
AMON WALL



pg 400
AMON MAXI

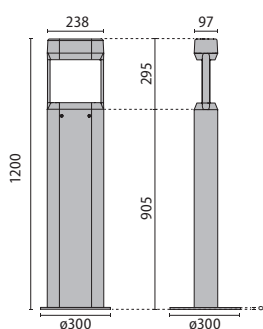

AMON MINI

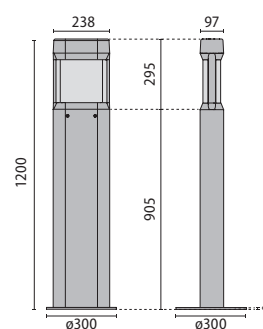

AMON MINI
SOFT

Identification et classement des optiques

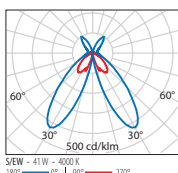
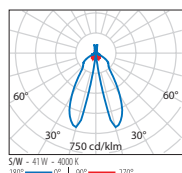

AMON MINI S/W

IP65 - IK09 - 650 °C

POISSANCE (W)	CLASSE	ENEC	CRI	KELVIN	OPTIQUE	ANGLE D'OUVERTURE	FLUX NOMINAL (lm)	FLUX RÉEL (lm)	COULEUR / FINISSAGE	CODE	PRONTO
Power LED à intensité réglable 1-10 V 220-240 V 50/60 Hz											
41	I	-	80	4000	S/W	-	5046	2024	■	306059	-

Versions 3000K disponibles sur le web



AMON MINI SOFT S/EW

IP65 - IK07 - 650 °C

POISSANCE (W)	CLASSE	ENEC	CRI	KELVIN	OPTIQUE	ANGLE D'OUVERTURE	FLUX NOMINAL (lm)	FLUX RÉEL (lm)	COULEUR / FINISSAGE	CODE	PRONTO
Power LED à intensité réglable 1-10 V 220-240 V 50/60 Hz											
41	I	-	80	4000	S/EW	-	5046	1357	■	306061	-

Versions 3000K disponibles sur le web



Accessoires

DESCRIPTION	COULEUR	CODE	PRONTO
AMON MINI			
Cache-embase AMON	■	310921	-
Plaque poteau avec tige de scellement		310922	-
Embase à enterrer		310923	-

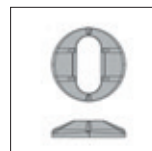

310921

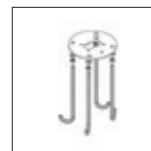

310922

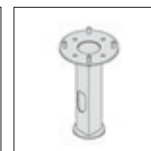

310923

AMON MAXI

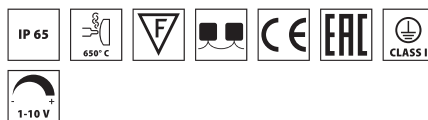

Scannez le QR-code pour recevoir les informations les plus récentes

■ AN-96 / Anthracite métallisé / Poudrée

Série de bornes lumineuses, comprenant:

- Colonne en aluminium extrudé peint par poudrage polyester
- Diffuseur en verre plat extra clair trempé, sérigraphié à l'intérieur
- La version SOFT est livrée avec un diffuseur en polycarbonate stabilisé UV opale
- Compartiment optique en aluminium moulé sous pression, peint
- Groupe optique constitué de lentilles technopolymères à haute transmittance ou d'aluminium extra pur oxydé poli selon les modèles
- Joint en silicone anti vieillissement
- Connexion électrique par boîtier de dérivation
- Trappe en fonte d'aluminium injecté peint
- Driver intégré
- Vis de fixation en acier inoxydable
- Boîtier porte-câble en aluminium peint, moulé sous pression
- Équipé d'un dispositif supplémentaire de protection contre les surtensions de réseau jusqu'à 10 kV (CM/DM)
- Embase de fixation au sol en acier peint
- Couvre-bride esthétique pour la base de fixation, en aluminium moulé sous pression et peint, disponible comme accessoire
- Pour l'installation, est disponible comme accessoire une contepaque en inox avec tiges de scellement
- Driver DALI disponible. Consulter notre service des ventes
- Consultez notre service des ventes pour d'autres températures de couleur (CCT) et indice de rendu chromatiques (IRC)



Robri - Wekerom - Netherlands



pg 272
AMON WALL



pg 398
AMON MINI

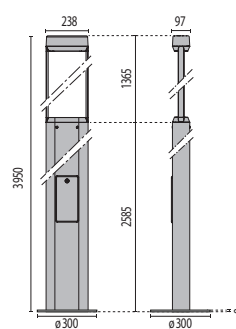

AMON MAXI

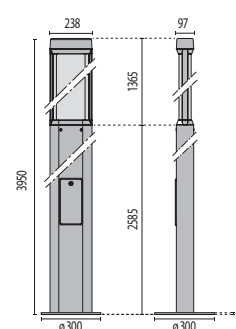

AMON MAXI
SOFT

Identification et classement des optiques

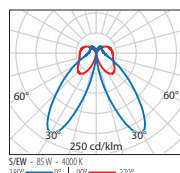
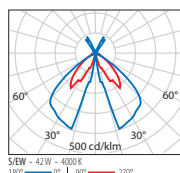
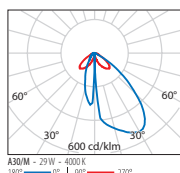
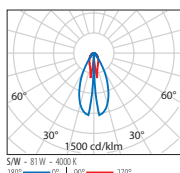

AMON MAXI S/W

IP65 - IK08 - 650 °C

PUISSANCE [W]	CLASSE	ENEC	CRI	KELVIN	OPTIQUE	ANGLE D'OUVERTURE	FLUX NOMINAL [lm]	FLUX REEL [lm]	COULEUR / FINISSAGE	CODE	PRONTO
Power LED à intensité réglable 1-10 V 220-240 V 50/60 Hz											
80	I	-	80	4000	S/W	-	10092	3684	■	306063	-

Versions 3000K disponibles sur le web



AMON MAXI A/M

IP65 - IK08 - 650 °C

PUISSANCE [W]	CLASSE	ENEC	CRI	KELVIN	OPTIQUE	ANGLE D'OUVERTURE	FLUX NOMINAL [lm]	FLUX REEL [lm]	COULEUR / FINISSAGE	CODE	PRONTO
Power LED à intensité réglable 1-10 V 220-240 V 50/60 Hz											
29	I	-	80	4000	A17/M	-	3120	1526	■	306064	-
29	I	-	80	4000	A30/M	-	3120	1514	■	306065	-

Versions 3000K disponibles sur le web

AMON MAXI S/EW

IP65 - IK08 - 650 °C

PUISSANCE [W]	CLASSE	ENEC	CRI	KELVIN	OPTIQUE	ANGLE D'OUVERTURE	FLUX NOMINAL [lm]	FLUX REEL [lm]	COULEUR / FINISSAGE	CODE	PRONTO
Power LED à intensité réglable 1-10 V 220-240 V 50/60 Hz											
42	I	-	80	4000	S/EW	-	4992	2081	■	306066	-

Versions 3000K disponibles sur le web

AMON MAXI SOFT S/EW

IP65 - IK07 - 650 °C

PUISSANCE [W]	CLASSE	ENEC	CRI	KELVIN	OPTIQUE	ANGLE D'OUVERTURE	FLUX NOMINAL [lm]	FLUX REEL [lm]	COULEUR / FINISSAGE	CODE	PRONTO
Power LED à intensité réglable 1-10 V 220-240 V 50/60 Hz											
85	I	-	80	4000	S/EW	-	7046	4144	■	306067	-

Versions 3000K disponibles sur le web



Accessoires

DESCRIPTION	COULEUR	CODE	PRONTO
AMON MAXI			
Cache-embase AMON	■	310921	-
Plaque poteau avec tige de scellement		310922	-
Embase à enterrer		310923	-

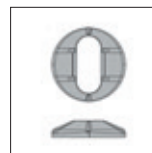

310921

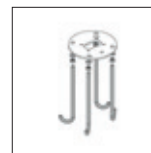

310922

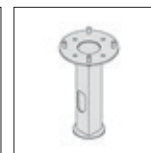

310923

SPIILLO MINI



■ AN-96 / Anthracite métallisé / Poudrée

Scannez le QR-code pour recevoir les informations les plus récentes

Série des luminaires LED pour aménagement urbain sur borne et sur poteau, composés de :

- Corps en aluminium moulé sous pression peint par poudre polyester ISO 9227/12944 - ISO 9223 (C5)
- Joint en silicone anti vieillissement
- Branchement électrique simplifié grâce à un connecteur externe prise-fiche étanche (QUICK), équipé d'un câble
- Presse-étoupe à amarrage M25x1,5 pour câbles Ø 9 à Ø 14 mm
- Vis de fixation en acier inoxydable
- Chaque LED est associée à un dispositif électronique de sécurité (NUD), avec jonction continue en cas de panne
- Système "SECURE LIGHT DISTRIBUTION" qui garantit l'uniformité de la distribution lumineuse notamment en cas de perte d'efficacité de quelques LED
- Luminaire livré pré-câblé avec 1 m de câble H07RN-F
- Driver intégré
- Adapté pour des installations devant répondre aux exigences antipollution lumineuse
- Design by ALESSANDRO PEDRETTI

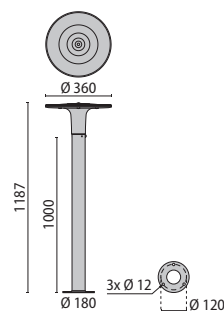

pg 382
SPIILLO

SPIILLO MINI POST

IP65 - IK10

PUISSANCE [W]	CLASSE	ENEC	CRI	KELVIN	OPTIQUE	ANGLE D'OUVERTURE	FLOX NOMINAL [lm]	FLOX RÉEL [lm]	COULEUR / FINISSAGE	CODE	PRONTO
---------------	--------	------	-----	--------	---------	-------------------	-------------------	----------------	---------------------	------	--------

Power LED à intensité réglable 1-10 V 220-240 V 50/60 Hz

16	II	✓	70	4000	C/EW	-	2240	1237	■	303496	-
11	II	✓	70	4000	C/EW	-	1450	867	■	303494	-

Versions 3000K disponibles sur le web

SPIILLO MINI

IP65 - IK10

PUISSANCE [W]	CLASSE	ENEC	CRI	KELVIN	OPTIQUE	ANGLE D'OUVERTURE	FLOX NOMINAL [lm]	FLOX RÉEL [lm]	COULEUR / FINISSAGE	CODE	PRONTO
---------------	--------	------	-----	--------	---------	-------------------	-------------------	----------------	---------------------	------	--------

Power LED à intensité réglable 1-10 V 220-240 V 50/60 Hz

16	II	✓	70	4000	C/EW	-	2240	1237	■	303497	-
11	II	✓	70	4000	C/EW	-	1500	867	■	303528	-

Versions 3000K disponibles sur le web

Accessoires

DESCRIPTION	COULEUR	CODE	PRONTO
SPIILLO MINI			
Adaptateur tête de poteau Ø 48 mm	■	310404	-
Adaptateur tête de poteau Ø 60 mm	■	310416	-
Plaque de base Spillo Mini		310414	-





K-FARM - Malo - Italy

SPILLO



■ AN-96 / Anthracite métallisé / Poudrée

Scannez le QR-code pour recevoir les informations les plus récentes

Série des luminaires LED pour aménagement urbain sur borne et sur poteau, composés de :

- Corps en aluminium moulé sous pression peint par poudre polyester ISO 9227/12944 - ISO 9223 (C5)
- Joint en silicone anti vieillissement
- Branchement électrique simplifié grâce à un connecteur externe prise-fiche étanche (QUICK), équipé d'un câble
- Presse-étoupe à amarrage M25x1,5 pour câbles Ø 9 à Ø 14 mm
- Vis de fixation en acier inoxydable
- Chaque LED est associée à un dispositif électronique de sécurité (NUD), avec jonction continue en cas de panne
- Système "SECURE LIGHT DISTRIBUTION" qui garantit l'uniformité de la distribution lumineuse notamment en cas de perte d'efficacité de quelques LED
- Luminaire livré pré-câblé avec 1 m de câble H07RN-F
- Les versions avec optique "CP" se caractérisent par une distribution asymétrique de la lumière, adaptée pour l'éclairage de parcours cyclo-piétons
- Driver intégré
- Adapté pour des installations devant répondre aux exigences antipollution lumineuse
- Design by ALESSANDRO PEDRETTI



Parc Navile - Bologna - Italy



pg 402
SPILLO MINI POST

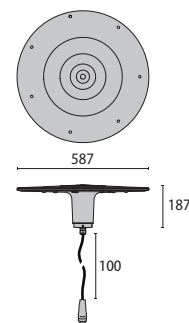

SPILLO

Identification et classement des optiques

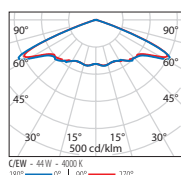

SPILLO

IP65 - IK10

PUISSANCE [W]	CLASSE	ENEC	CRI	KELVIN	OPTIQUE	ANGLE D'OUVERTURE	FLUX NOMINAL [lm]	FLUX REEL [lm]	COULEUR / FINISSAGE	CODE	PRONTO
Power LED à intensité réglable 1-10 V 220-240 V 50/60 Hz											
44	II	✓	70	4000	C/EW	-	6970	3733	■	303501	-
44	II	✓	70	4000	CP	-	6970	3998	■	303814	-
24	II	✓	70	4000	C/EW	-	3485	1767	■	303499	-
Power LED - avec réduction automatique de puissance 220-240 V 50/60 Hz											
44	II	-	70	4000	C/EW	-	6970	3733	■	304024	-

Versions 3000K disponibles sur le web



Accessoires

DESCRIPTION	COULEUR	CODE	PRONTO
SPILLO			
Adaptateur tête de poteau Ø 60 mm	■	310403	-
Adaptateur tête de poteau Ø 76 mm	■	310405	-
Poteau Spillo INT. 3,3 m	■	315023	-
Poteau Spillo F.T. 2,8 m avec embase	■	315024	-
Plaque de base Spillo		310415	-

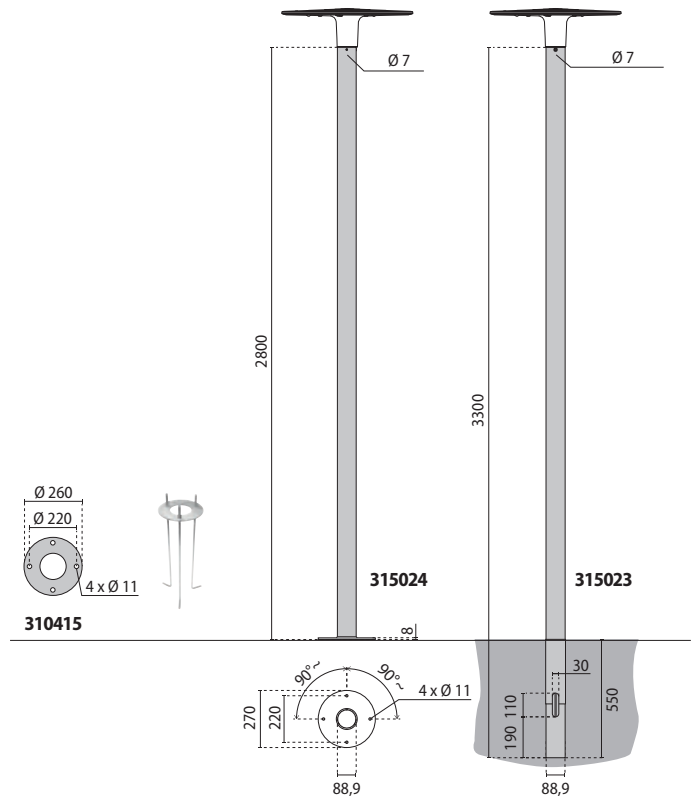
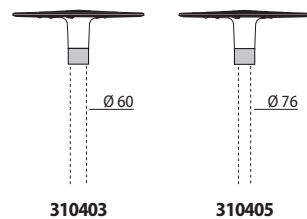

SPIDER+ POST

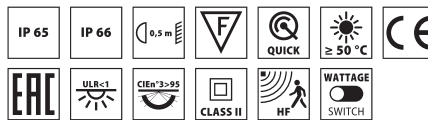

Scannez le QR-code pour recevoir les informations les plus récentes

■ BK-81 / Noir / Poudrée

Appareil pour extérieur, pour montage en tête de mât, composé de :

- Corps en aluminium moulé sous pression peint par poudre polyester après traitement de conversion chimique de la surface ISO 9227/12944 - ISO 9223 (C5)
- Fixation sur poteau en aluminium moulé sous pression, peint avec des poudres polyester après traitement de conversion chimique superficielle, pour des poteaux de Ø 60 mm
- Réflecteur en aluminium très pur, anodisé et brillant
- Diffuseur en verre plat extra clair trempé, sérigraphié à l'intérieur
- La vitre est fixée de façon permanente au corps de l'appareil avec du silicone à haute température
- Joint en silicone anti vieillissement
- Branchement électrique au moyen d'un connecteur rapide prise-fiche externe IP66, équipé avec câble, qui permet le branchement au réseau sans ouvrir l'appareil, réalisé en PA66 avec contacts en laiton, pour câbles Ø 6.5 à Ø 10 mm
- Appareil prévu pour un fonctionnement à deux niveaux déterminés de puissance et pouvant être sélectionnés par l'utilisateur final en agissant sur le câble approprié se trouvant dans le connecteur rapide
- Driver intégré
- Vis de fixation en acier inoxydable
- Les données de flux lumineux indiqués se réfèrent à la puissance maximum
- Une fixation sur poteau, pour des poteaux de Ø 76 mm, est proposée comme accessoire
- Les versions DLS+DETEK sont fournies avec un dispositif électronique équipé d'un capteur High Frequency associé à un interrupteur crépusculaire (DLS). Celui-ci est programmé pour allumer automatiquement l'appareil lors de la diminution de la lumière naturelle tout en assurant un éclairage de sécurité à 30% du flux lumineux et en atteignant 100% du flux lors d'une détection de présence
- Design by GIORGIO LODI

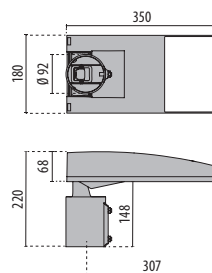

SPIDER+ POST

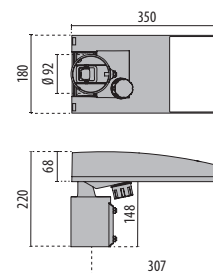

SPIDER+ POST
DETEK

SPIDER+ POST A/EW MULTIPOWER

IP66 - IK06

PUISSANCE (W)	CLASSE	ENEC	CRI	KELVIN	OPTIQUE	ANGLE D'OUVERTURE	FLOUX NOMINAL (lm)	FLOUX RÉEL (lm)	COULEUR / FINISSAGE	CODE	PRONTO
Power LED 220-240 V 50/60 Hz											
37/51	II	-	80	4000	A35/EW	-	6967	6005	■	3109057	
37/51	II	-	80	3000	A35/EW	-	6677	5754	■	3109056	



SPIDER+ POST A/EW DLS+DETEK

IP65 - IK06

PUISSANCE (W)	CLASSE	ENEC	CRI	KELVIN	OPTIQUE	ANGLE D'OUVERTURE	FLOUX NOMINAL (lm)	FLOUX RÉEL (lm)	COULEUR / FINISSAGE	CODE	PRONTO
Power LED 220-240 V 50/60 Hz											
40	II	-	80	4000	A35/EW	-	5525	4763	■	3115352	
40	II	-	80	3000	A35/EW	-	5291	4560	■	3115351	



Accessoires

DESCRIPTION	COULEUR	CODE	PRONTO
SPIDER+ POST			
Fixation sur mât en aluminium moulé sous pression peint, pour mâts Ø 76 mm	■	3109437	-
Support en acier pour installation murale ou en angle - Ø 60 mm	■	1407779690100	



3109437



1407779690100

LYRA+

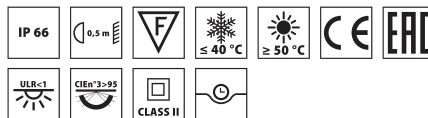

Scannez le QR-code pour recevoir les informations les plus récentes

■ AN-96 / Anthracite métallisé / Poudrée

Appareils urbain LED, composés de :

- Corps et couvercle en aluminium moulé sous pression peint avec des poudres polyester après traitement de conversion chimique de surface ISO 9227/12944 - ISO 9223 (C5)
- Fixation sur poteau en aluminium moulé sous pression, peint avec des poudres polyester après traitement de conversion chimique superficielle, pour des poteaux de Ø 60 mm
- Groupe optique se composant de lentilles en technopolymère de transmittance élevée de la lumière
- Joint en silicone anti-âge à haute capacité d'élasticité
- Diffuseur en verre plat extra clair trempé securit
- Griffes de fermeture du verre en acier inoxydable
- Driver intégré
- Équipé d'un dispositif supplémentaire de protection contre les surtensions de réseau jusqu'à 10 kV (DM)
- Vis de fixation en acier inoxydable
- Appareil fourni avec 1 mètre de câble H07RN-F 2x1.5 mm²
- Une fixation sur poteau, pour des poteaux de Ø 76 mm, est proposée comme accessoire
- Conforme aux normes UNI 10819 et à l'Arrêté du 27.12.2018 sur la pollution lumineuse
- Sur demande, il est possible de fournir des appareils avec des optiques SR/075 pour les routes étroites avec un rapport L/H (largeur de la route/hauteur du poteau) allant jusqu'à 0.75, SR/125 pour les routes larges avec un rapport L/H égal à 1.25 ou encore SR/150 pour les routes larges avec un rapport L/H égal à 1.5
- Contactez l'Entreprise pour les versions à intensité variable DALI ou avec ZHAGA socket et driver D4i
- Option CLO (Constant light output) disponible. Consulter notre service des ventes
- Design by GIORGIO LODI

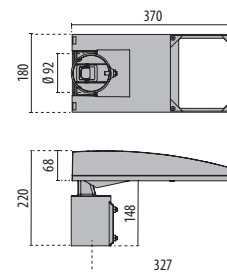

LYRA+

Identification et classement des optiques

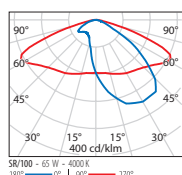

LYRA+ SR/100

IP66 - IK06



PUISSANCE (W)	CLASSE	ENEC	CRI	KELVIN	OPTIQUE	ANGLE D'OUVERTURE	FLUX NOMINAL (lm)	FLUX REEL (lm)	COULEUR / FINISSAGE	CODE	PRONTO
Power LED - avec réduction automatique de puissance 220-240 V 50/60 Hz											
65	II	-	70	4000	SR/100	100°	9800	9365	■	3115301	-
65	II	-	70	3000	SR/100	100°	9320	8513	■	3115300	-
54	II	-	70	4000	SR/100	100°	8680	7669	■	3115299	
54	II	-	70	3000	SR/100	100°	7200	6970	■	3115298	
30	II	-	70	4000	SR/100	100°	4480	3939	■	3115297	
30	II	-	70	3000	SR/100	100°	3560	3580	■	3115296	
20	II	-	70	4000	SR/100	100°	3740	2820	■	3116039	-
20	II	-	70	3000	SR/100	100°	3560	2560	■	3116038	-

Accessoires

DESCRIPTION	COULEUR	CODE	PRONTO
LYRA+ Fixation sur mât en aluminium moulé sous pression peint, pour mâts Ø 76 mm	■	3117338	-
Support en acier peint par cataphorèse + poudre polyester pour installation murale ou en angle	■	1407796	-



3117338



1407796

KREOS

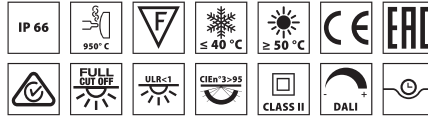

Scannez le QR-code pour recevoir les informations les plus récentes

■ AN-96 / Anthracite métallisé / Poudrée

Appareils urbains LED, composés de :

- Corps et couvercle en aluminium moulé sous pression peint avec des poudres polyester après traitement de conversion chimique de surface ISO 9227/12944 - ISO 9223 (C5)
- Fixation sur mât en aluminium moulé sous pression peint, pour mâts Ø 60 / 76 mm
- Réflecteurs de très hautes performances, dans un aluminium très pur poli brillant et oxydé puis ayant subi un traitement PVD silver 99,99%. Celui-ci permet l'obtention d'une surface de plus de 97% de réflectance, sans reflet irisé
- Optiques disponibles: SR/075 pour les routes étroites ayant un rapport L/H (largeur de route/ hauteur de poteau) jusqu'à 0,75 ; SR/100 pour les routes à deux voies et ayant un rapport L/H égal à 1 ; SR/125 pour les routes larges ayant un rapport L/H égal à 1,25 ; SR/150 pour les routes larges ayant un rapport L/H égal à 1,5
- Conforme aux normes UNI 10819 et à l'Arrêté du 27.12.2018 sur la pollution lumineuse
- Joint en silicone antivieillessement à haute capacité d'élasticité
- Diffuseur en verre plat extra clair trempé securit
- Coupe-circuit automatique qui, à l'ouverture de l'appareil, interrompt l'alimentation électrique
- Fourni avec un clip de fixation en aluminium moulé par injection et d'un ressort en acier inoxydable. Celui-ci permet d'ouvrir rapidement l'appareil et sans outil en cas d'entretien
- Châssis de support de composants amovible, réalisé en tôle d'acier prégalvanisé
- Driver intégré
- Équipé d'un dispositif supplémentaire de protection contre les surtensions de réseau jusqu'à 10 kV (CM/DM)
- Fourni avec 1 mètre de câble H07RN-F 2x1.5 mm² ou H07RN-F 4x1.5 mm² pour les versions à intensité variable, permettant un raccordement au réseau sans ouvrir le corps d'éclairage
- Vis de fixation en acier inoxydable
- Les versions NEMA sont fournies avec NEMA SOCKET raccordé sur un driver à intensité variable DALI et avec un bouchon court-circuité étanche permettant un fonctionnement en on-off de l'appareil. Il s'agit donc de versions prévues pour le montage des solutions SMART compatibles
- Les versions ZHAGA sont fournies avec un ZHAGA SOCKET positionné sur la partie supérieure de l'appareil (position UP) et avec un driver D4i. Elles sont prévues pour recevoir des solutions "Radio Frequency node", des crépusculaires et d'autres détecteurs compatibles
- Sur demande, il est possible de fournir des appareils avec un ZHAGA SOCKET positionné sur la partie inférieure de l'appareil (position DOWN) ou mixte (position UP + position DOWN) pour raccorder des détecteurs de présence et/ou de déplacement ou encore des solutions combinées
- Consultez notre service des ventes pour d'autres températures de couleur (CCT) et indice de rendu chromatiques (IRC)
- Versions DALI-2 (IEC 62386) disponibles. Nous consulter
- Option CLO (Constant light output) disponible. Consulter notre service des ventes

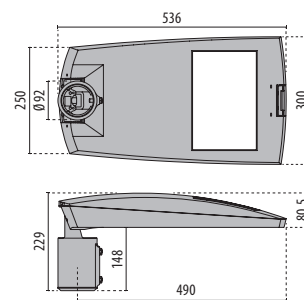

KREOS

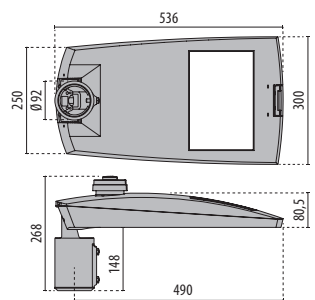

KREOS NEMA

Identification et classement des optiques

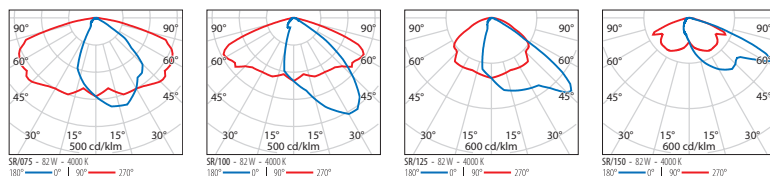

KREOS SR/075

IP66 - IK08 - 960 °C



PUISSANCE [W]	CLASSE	ENEC	CRI	KELVIN	OPTIQUE	ANGLE D'OUVERTURE	FLUX NOMINAL [lm]	FLUX REEL [lm]	COULEUR / FINISSAGE	CODE	PRONTO
Power LED - avec réduction automatique de puissance 220-240 V 50/60 Hz											
82	II	-	70	4000	SR/075	-	12707	9851	■	3106228	-
82	II	-	70	3000	SR/075	-	12125	9400	■	3106237	-
63	II	-	70	4000	SR/075	-	10611	8302	■	3106227	-
63	II	-	70	3000	SR/075	-	10125	7922	■	3106236	-
53	II	-	70	4000	SR/075	-	9039	7293	■	3106226	-
53	II	-	70	3000	SR/075	-	8625	6959	■	3106235	-
44	II	-	70	4000	SR/075	-	7729	6323	■	3106225	-
44	II	-	70	3000	SR/075	-	7375	6033	■	3106234	-
35	II	-	70	4000	SR/075	-	6288	5117	■	3106224	-
35	II	-	70	3000	SR/075	-	6000	4883	■	3106233	-
34	II	-	70	4000	SR/075	-	5305	4240	■	3106223	-
34	II	-	70	3000	SR/075	-	5062	4046	■	3106232	-
24	II	-	70	4000	SR/075	-	3930	3163	■	3106222	-
24	II	-	70	3000	SR/075	-	3750	3018	■	3106231	-
16	II	-	70	4000	SR/075	-	2685	2155	■	3106221	-
16	II	-	70	3000	SR/075	-	2562	2056	■	3106230	-
12	II	-	70	4000	SR/075	-	1965	1567	■	3106220	-
12	II	-	70	3000	SR/075	-	1875	1495	■	3106229	-

KREOS SR/100

IP66 - IK08 - 960 °C



PUISSANCE [W]	CLASSE	ENEC	CRI	KELVIN	OPTIQUE	ANGLE D'OUVERTURE	FLUX NOMINAL [lm]	FLUX REEL [lm]	COULEUR / FINISSAGE	CODE	PRONTO
Power LED - gradable DALI 220-240 V 50/60 Hz											
82	II	-	70	4000	SR/100	-	12707	9862	■	3106112	-
82	II	-	70	3000	SR/100	-	12125	9410	■	3106170	-
63	II	-	70	4000	SR/100	-	10611	8311	■	3106111	-
63	II	-	70	3000	SR/100	-	10125	7930	■	3106169	-
53	II	-	70	4000	SR/100	-	9039	7302	■	3106110	-
53	II	-	70	3000	SR/100	-	8625	6968	■	3106168	-
44	II	-	70	4000	SR/100	-	7729	6330	■	3106109	-
44	II	-	70	3000	SR/100	-	7375	6040	■	3106167	-
35	II	-	70	4000	SR/100	-	6288	5122	■	3106108	-
35	II	-	70	3000	SR/100	-	6000	4887	■	3106166	-
34	II	-	70	4000	SR/100	-	5305	4247	■	3106107	-
34	II	-	70	3000	SR/100	-	5062	4053	■	3106165	-
24	II	-	70	4000	SR/100	-	3930	3210	■	3106106	-
24	II	-	70	3000	SR/100	-	3750	3063	■	3106164	-
16	II	-	70	4000	SR/100	-	2685	2190	■	3106105	-
16	II	-	70	3000	SR/100	-	2562	2090	■	3106163	-
12	II	-	70	4000	SR/100	-	1965	1575	■	3106104	-
12	II	-	70	3000	SR/100	-	1875	1503	■	3106162	-
Power LED - avec réduction automatique de puissance 220-240 V 50/60 Hz											
82	II	-	70	4000	SR/100	-	12707	9862	■	3106121	-
82	II	-	70	3000	SR/100	-	12125	9410	■	3106179	-
63	II	-	70	4000	SR/100	-	10611	8311	■	3106120	-
63	II	-	70	3000	SR/100	-	10125	7930	■	3106178	-
53	II	-	70	4000	SR/100	-	9039	7302	■	3106119	-
53	II	-	70	3000	SR/100	-	8625	6968	■	3106177	-
44	II	-	70	4000	SR/100	-	7729	6330	■	3106118	-
44	II	-	70	3000	SR/100	-	7375	6040	■	3106176	-
35	II	-	70	4000	SR/100	-	6288	5122	■	3106117	-
35	II	-	70	3000	SR/100	-	6000	4887	■	3106175	-
34	II	-	70	4000	SR/100	-	5305	4247	■	3106116	-
34	II	-	70	3000	SR/100	-	5062	4053	■	3106174	-
24	II	-	70	4000	SR/100	-	3930	3210	■	3106115	-
24	II	-	70	3000	SR/100	-	3750	3063	■	3106173	-
16	II	-	70	4000	SR/100	-	2685	2190	■	3106114	-
16	II	-	70	3000	SR/100	-	2562	2090	■	3106172	-
12	II	-	70	4000	SR/100	-	1965	1575	■	3106113	-
12	II	-	70	3000	SR/100	-	1875	1503	■	3106171	-

KREOS SR/100 NEMA

IP66 - IK08 - 960 °C

PUISSANCE [W]	CLASSE	ENEC	CRI	KELVIN	OPTIQUE	ANGLE D'OUVERTURE	FLUX NOMINAL [lm]	FLUX RÉEL [lm]	COULEUR / FINISSAGE	CODE	PRONTO
Power LED - gradable DALI NEMA socket - 220-240 V 50/60 Hz											
82	II	-	70	4000	SR/100	-	12707	9862	■	3105696	-
82	II	-	70	3000	SR/100	-	12125	9410	■	3106161	-
63	II	-	70	4000	SR/100	-	10611	8311	■	3105695	-
63	II	-	70	3000	SR/100	-	10125	7930	■	3106160	-
53	II	-	70	4000	SR/100	-	9039	7302	■	3105694	-
53	II	-	70	3000	SR/100	-	8625	6968	■	3106159	-
44	II	-	70	4000	SR/100	-	7729	6330	■	3105693	-
44	II	-	70	3000	SR/100	-	7375	6040	■	3106158	-
35	II	-	70	4000	SR/100	-	6288	5122	■	3105692	-
35	II	-	70	3000	SR/100	-	6000	4887	■	3106157	-
34	II	-	70	4000	SR/100	-	5305	4247	■	3105691	-
34	II	-	70	3000	SR/100	-	5062	4053	■	3106156	-
24	II	-	70	4000	SR/100	-	3930	3210	■	3105690	-
24	II	-	70	3000	SR/100	-	3750	3063	■	3106155	-
16	II	-	70	4000	SR/100	-	2685	2190	■	3105689	-
16	II	-	70	3000	SR/100	-	2562	2090	■	3106154	-
12	II	-	70	4000	SR/100	-	1965	1575	■	3105688	-
12	II	-	70	3000	SR/100	-	1875	1503	■	3106153	-



KREOS SR/100 ZHAGA

IP66 - IK08 - 960 °C

PUISSANCE [W]	CLASSE	ENEC	CRI	KELVIN	OPTIQUE	ANGLE D'OUVERTURE	FLUX NOMINAL [lm]	FLUX RÉEL [lm]	COULEUR / FINISSAGE	CODE	PRONTO
Power LED - dimmable D4i avec ZHAGA socket UP - 220-240 V 50/60 Hz											
63	II	-	70	4000	SR/100	-	10611	8311	■	3112204	-
63	II	-	70	3000	SR/100	-	10125	7930	■	3112307	-
53	II	-	70	4000	SR/100	-	9039	7302	■	3112308	-
53	II	-	70	3000	SR/100	-	8625	6968	■	3112309	-
44	II	-	70	4000	SR/100	-	7729	6330	■	3112310	-
44	II	-	70	3000	SR/100	-	7375	6040	■	3112311	-
35	II	-	70	4000	SR/100	-	6288	5122	■	3112312	-
35	II	-	70	3000	SR/100	-	6000	4887	■	3112313	-
34	II	-	70	4000	SR/100	-	5305	4247	■	3112314	-
34	II	-	70	3000	SR/100	-	5062	4053	■	3112315	-
24	II	-	70	4000	SR/100	-	3930	3210	■	3112316	-
24	II	-	70	3000	SR/100	-	3750	3063	■	3112317	-
16	II	-	70	4000	SR/100	-	2685	2190	■	3112318	-
16	II	-	70	3000	SR/100	-	2562	2090	■	3112319	-
12	II	-	70	4000	SR/100	-	1965	1575	■	3112320	-
12	II	-	70	3000	SR/100	-	1875	1503	■	3112321	-



KREOS SR/125

IP66 - IK08 - 960 °C

PUISSANCE [W]	CLASSE	ENEC	CRI	KELVIN	OPTIQUE	ANGLE D'OUVERTURE	FLUX NOMINAL [lm]	FLUX REEL [lm]	COULEUR / FINISSAGE	CODE	PRONTO
Power LED - avec réduction automatique de puissance 220-240 V 50/60 Hz											
82	II	-	70	4000	SR/125	-	12707	9779	■	3106246	-
82	II	-	70	3000	SR/125	-	12125	9331	■	3106255	-
63	II	-	70	4000	SR/125	-	10611	8241	■	3106245	-
63	II	-	70	3000	SR/125	-	10125	7864	■	3106254	-
53	II	-	70	4000	SR/125	-	9039	7240	■	3106244	-
53	II	-	70	3000	SR/125	-	8625	6908	■	3106253	-
44	II	-	70	4000	SR/125	-	7729	6277	■	3106243	-
44	II	-	70	3000	SR/125	-	7375	5990	■	3106252	-
35	II	-	70	4000	SR/125	-	6288	5079	■	3106242	-
35	II	-	70	3000	SR/125	-	6000	4846	■	3106251	-
34	II	-	70	4000	SR/125	-	5305	4204	■	3106241	-
34	II	-	70	3000	SR/125	-	5062	4011	■	3106250	-
24	II	-	70	4000	SR/125	-	3930	3144	■	3106240	-
24	II	-	70	3000	SR/125	-	3750	3000	■	3106249	-
16	II	-	70	4000	SR/125	-	2865	2142	■	3106239	-
16	II	-	70	3000	SR/125	-	2562	2044	■	3106248	-
12	II	-	70	4000	SR/125	-	1965	1558	■	3106238	-
12	II	-	70	3000	SR/125	-	1875	1487	■	3106247	-



KREOS SR/150

IP66 - IK08 - 960 °C

PUISSANCE [W]	CLASSE	ENEC	CRI	KELVIN	OPTIQUE	ANGLE D'OUVERTURE	FLUX NOMINAL [lm]	FLUX REEL [lm]	COULEUR / FINISSAGE	CODE	PRONTO
Power LED - avec réduction automatique de puissance 220-240 V 50/60 Hz											
82	II	-	70	4000	SR/150	-	12707	9156	■	3106264	-
82	II	-	70	3000	SR/150	-	12125	8737	■	3106273	-
63	II	-	70	4000	SR/150	-	10611	7743	■	3106263	-
63	II	-	70	3000	SR/150	-	10125	7388	■	3106272	-
53	II	-	70	4000	SR/150	-	9039	6725	■	3106262	-
53	II	-	70	3000	SR/150	-	8625	6417	■	3106271	-
44	II	-	70	4000	SR/150	-	7729	5838	■	3106261	-
44	II	-	70	3000	SR/150	-	7375	5571	■	3106270	-
35	II	-	70	4000	SR/150	-	6288	4710	■	3106260	-
35	II	-	70	3000	SR/150	-	6000	4494	■	3106269	-
34	II	-	70	4000	SR/150	-	5305	3937	■	3106259	-
34	II	-	70	3000	SR/150	-	5062	3757	■	3106268	-
24	II	-	70	4000	SR/150	-	3930	2927	■	3106258	-
24	II	-	70	3000	SR/150	-	3750	2793	■	3106267	-
16	II	-	70	4000	SR/150	-	2685	1995	■	3106257	-
16	II	-	70	3000	SR/150	-	2562	1904	■	3106266	-
12	II	-	70	4000	SR/150	-	1965	1485	■	3106256	-
12	II	-	70	3000	SR/150	-	1875	1417	■	3106265	-



Accessoires

DESCRIPTION	COULEUR	CODE	PRONTO
KREOS			
Réducteur poteau Ø 42÷46 mm	■	3106386	-
Support en acier peint par cataphorèse + poudre polyester pour installation murale ou en angle	■	1407796	-



3106386



1407796

KYRO+



Avenida Antonio Machado - Málaga - Spain

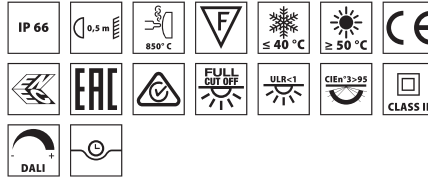

■ AN-96 / Anthracite métallisé / Poudrée



Scannez le QR-code pour recevoir les informations les plus récentes

Série d'appareils routiers LED, en deux versions, composés de :

- Corps et couvercle en aluminium moulé sous pression peint avec des poudres polyester après traitement de conversion chimique de surface ISO 9227/12944 - ISO 9223 (C5)
- Fixation sur mât en aluminium moulé sous pression et peint
- Diffuseur en verre plat extra clair trempé securit
- Groupe optique se composant de lentilles en technopolymère de transmittance élevée de la lumière
- Optiques disponibles: SR/075 pour les routes étroites ayant un rapport L/H (largeur de route/ hauteur de poteau) jusqu'à 0,75 ; SR/100 pour les routes à deux voies et ayant un rapport L/H égal à 1 ; SR/125 pour les routes larges ayant un rapport L/H égal à 1,25 ; SR/150 pour les routes larges ayant un rapport L/H égal à 1,5
- Dissipateur thermique en aluminium
- Joint en silicone anti-vieillessement à haute capacité d'élasticité
- Coupe-circuit automatique qui, à l'ouverture de l'appareil, interrompt l'alimentation électrique
- Presse-étoupe à amarrage M25x1,5 pour câbles Ø 9 à Ø 14 mm
- Driver intégré
- Vis de fixation en acier inoxydable
- Platine porte-composants en technopolymère renforcé à la fibre de verre
- Plats-appareillage démontable sans outil
- Clips imperdables en aluminium avec ressort inox
- Les versions KYRO+ 1 sont prévues pour le montage sur poteaux Ø 42 - Ø 60/62 mm, les versions KYRO+ 1-D76 sur poteaux Ø 76 mm et les versions KYRO+ 2 sur poteaux Ø 60/62 - Ø 76 mm
- Équipé d'un dispositif supplémentaire de protection contre les surtensions de réseau jusqu'à 10 kV (CM/DM)
- Les versions DALI sont fournies avec 1 mètre de câble H07RN-F 4x1,5 mm² et un connecteur prise-fiche IP66, réalisé en polyamide avec des contacts en laiton argenté, pour des câbles Ø9 - Ø14 mm, permettant le branchement au réseau sans ouvrir le boîtier d'éclairage
- Système "SECURE LIGHT DISTRIBUTION" qui garantit l'uniformité de la distribution lumineuse notamment en cas de perte d'efficacité de quelques LED
- Conforme aux normes UNI 10819 et à l'Arrêté du 27.12.2018 sur la pollution lumineuse
- Versions avec réduction de puissance automatique (RPA)
- Consultez notre service des ventes pour d'autres températures de couleur (CCT) et indice de rendu chromatiques (IRC)
- Option CLO (Constant light output) disponible. Consulter notre service des ventes
- Design by SILVIA PAOLA PENNACCHIO

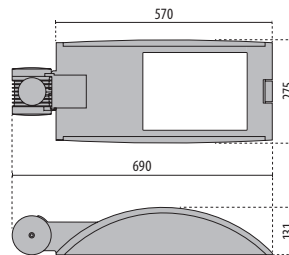

KYRO+
1

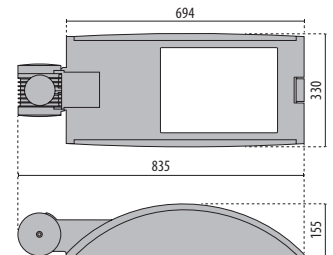

KYRO+
2

Identification et classement des optiques

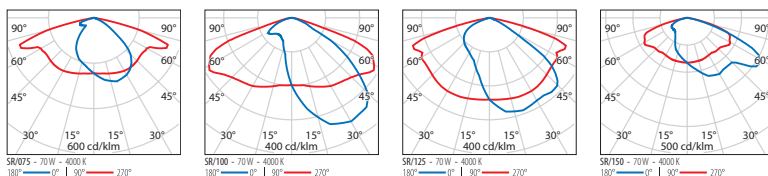

KYRO+1 SR/075

IP66 - IK09 - 850 °C

PUISSANCE [W]	CLASSE	ENEC	CRI	KELVIN	OPTIQUE	ANGLE D'OUVERTURE	FLUX NOMINAL [lm]	FLUX REEL [lm]	COULEUR / FINISSAGE	CODE	PRONTO
Power LED 220-240 V 50/60 Hz											
70	II	-	70	4000	SR/075	-	10863	9528	■	306593	-
70	II	-	70	3000	SR/075	-	10182	9280	■	3105305	-
36	II	-	70	4000	SR/075	-	5431	4928	■	306594	-
36	II	-	70	3000	SR/075	-	5291	4799	■	3105293	-
Power LED - gradable DALI 220-240 V 50/60 Hz											
70	II	✓	70	4000	SR/075	-	10863	9528	■	306613	-
70	II	✓	70	3000	SR/075	-	10182	9280	■	3105306	-
36	II	✓	70	4000	SR/075	-	5431	4928	■	306614	-
36	II	✓	70	3000	SR/075	-	5291	4799	■	3105294	-
Power LED - avec réduction automatique de puissance 220-240 V 50/60 Hz											
70	II	-	70	4000	SR/075	-	10863	9528	■	306601	-
70	II	-	70	3000	SR/075	-	10182	9280	■	3105307	-
36	II	-	70	4000	SR/075	-	5431	4928	■	306602	-
36	II	-	70	3000	SR/075	-	5291	4799	■	3105295	-



KYRO+1 SR/100

IP66 - IK09 - 850 °C

PUISSANCE [W]	CLASSE	ENEC	CRI	KELVIN	OPTIQUE	ANGLE D'OUVERTURE	FLUX NOMINAL [lm]	FLUX REEL [lm]	COULEUR / FINISSAGE	CODE	PRONTO
Power LED 220-240 V 50/60 Hz											
70	II	-	70	4000	SR/100	-	10863	9536	■	306597	-
70	II	-	70	3000	SR/100	-	10182	8914	■	3105308	-
36	II	-	70	4000	SR/100	-	5431	4919	■	306598	-
36	II	-	70	3000	SR/100	-	5291	4791	■	3105296	-
Power LED - gradable DALI 220-240 V 50/60 Hz											
70	II	✓	70	4000	SR/100	-	10863	9152	■	306615	-
70	II	✓	70	3000	SR/100	-	10182	8914	■	3105309	-
36	II	✓	70	4000	SR/100	-	5431	4919	■	306616	-
36	II	✓	70	3000	SR/100	-	5291	4791	■	3105297	-
Power LED - avec réduction automatique de puissance 220-240 V 50/60 Hz											
70	II	-	70	4000	SR/100	-	10863	9152	■	306605	-
70	II	-	70	3000	SR/100	-	10182	8914	■	3105310	-
36	II	-	70	4000	SR/100	-	5431	4919	■	306606	-
36	II	-	70	3000	SR/100	-	5291	4791	■	3105298	-



KYRO+1 SR/125

IP66 - IK09 - 850 °C

PUISSANCE [W]	CLASSE	ENEC	CRI	KELVIN	OPTIQUE	ANGLE D'OUVERTURE	FLUX NOMINAL [lm]	FLUX REEL [lm]	COULEUR / FINISSAGE	CODE	PRONTO
Power LED 220-240 V 50/60 Hz											
70	II	-	70	4000	SR/125	-	10863	9516	■	306609	-
70	II	-	70	3000	SR/125	-	10182	9268	■	3105311	-
36	II	-	70	4000	SR/125	-	5431	4909	■	306610	-
36	II	-	70	3000	SR/125	-	5291	4781	■	3105299	-
Power LED - gradable DALI 220-240 V 50/60 Hz											
70	II	✓	70	4000	SR/125	-	10863	9516	■	306599	-
70	II	✓	70	3000	SR/125	-	10182	9268	■	3105312	-
36	II	✓	70	4000	SR/125	-	5431	4909	■	306600	-
36	II	✓	70	3000	SR/125	-	5291	4781	■	3105300	-
Power LED - avec réduction automatique de puissance 220-240 V 50/60 Hz											
70	II	-	70	4000	SR/125	-	10863	9516	■	306596	-
70	II	-	70	3000	SR/125	-	10182	9268	■	3105313	-
36	II	-	70	4000	SR/125	-	5431	4909	■	306595	-
36	II	-	70	3000	SR/125	-	5291	4781	■	3105301	-



KYRO+1 SR/150

IP66 - IK09 - 850 °C

PUISSANCE (W)	CLASSE	ENEC	CRI	KELVIN	OPTIQUE	ANGLE D'OUVERTURE	FLUX NOMINAL (lm)	FLUX RÉEL (lm)	COULEUR / FINISSAGE	CODE	PRONTO
Power LED 220-240 V 50/60 Hz											
70	II	-	70	4000	SR/150	-	10863	9450	■	306611	-
70	II	-	70	3000	SR/150	-	10182	9205	■	3105314	-
36	II	-	70	4000	SR/150	-	5431	4898	■	306612	-
36	II	-	70	3000	SR/150	-	5291	4770	■	3105302	-
Power LED - gradable DALI 220-240 V 50/60 Hz											
70	II	✓	70	4000	SR/150	-	10863	9450	■	306607	-
70	II	✓	70	3000	SR/150	-	10182	9205	■	3105315	-
36	II	✓	70	4000	SR/150	-	5431	4898	■	306608	-
36	II	✓	70	3000	SR/150	-	5291	4770	■	3105303	-
Power LED - avec réduction automatique de puissance 220-240 V 50/60 Hz											
70	II	-	70	4000	SR/150	-	10863	9450	■	306603	-
70	II	-	70	3000	SR/150	-	10182	9205	■	3105316	-
36	II	-	70	4000	SR/150	-	5431	4898	■	306604	-
36	II	-	70	3000	SR/150	-	5291	4770	■	3105304	-



KYRO+1-D76 SR/075

IP66 - IK09 - 850 °C

PUISSANCE (W)	CLASSE	ENEC	CRI	KELVIN	OPTIQUE	ANGLE D'OUVERTURE	FLUX NOMINAL (lm)	FLUX RÉEL (lm)	COULEUR / FINISSAGE	CODE	PRONTO
Power LED 220-240 V 50/60 Hz											
70	II	-	70	4000	SR/075	-	10863	9528	■	306672	-
70	II	-	70	3000	SR/075	-	10182	9280	■	3105329	-
36	II	-	70	4000	SR/075	-	5431	4928	■	306673	-
36	II	-	70	3000	SR/075	-	5291	4799	■	3105317	-
Power LED - gradable DALI 220-240 V 50/60 Hz											
70	II	✓	70	4000	SR/075	-	10863	9528	■	306692	-
70	II	✓	70	3000	SR/075	-	10182	9280	■	3105330	-
36	II	✓	70	4000	SR/075	-	5431	4928	■	306693	-
36	II	✓	70	3000	SR/075	-	5291	4799	■	3105318	-
Power LED - avec réduction automatique de puissance 220-240 V 50/60 Hz											
70	II	-	70	4000	SR/075	-	10863	9528	■	306680	-
70	II	-	70	3000	SR/075	-	10182	9280	■	3105331	-
36	II	-	70	4000	SR/075	-	5431	4928	■	306681	-
36	II	-	70	3000	SR/075	-	5291	4799	■	3105319	-



KYRO+1-D76 SR/100

IP66 - IK09 - 850 °C

PUISSANCE (W)	CLASSE	ENEC	CRI	KELVIN	OPTIQUE	ANGLE D'OUVERTURE	FLUX NOMINAL (lm)	FLUX RÉEL (lm)	COULEUR / FINISSAGE	CODE	PRONTO
Power LED 220-240 V 50/60 Hz											
70	II	-	70	4000	SR/100	-	10863	9152	■	306676	-
70	II	-	70	3000	SR/100	-	10182	8914	■	3105332	-
36	II	-	70	4000	SR/100	-	5431	4919	■	306677	-
36	II	-	70	3000	SR/100	-	5291	4791	■	3105320	-
Power LED - gradable DALI 220-240 V 50/60 Hz											
70	II	✓	70	4000	SR/100	-	10863	9152	■	306694	-
70	II	✓	70	3000	SR/100	-	10182	8914	■	3105333	-
36	II	✓	70	4000	SR/100	-	5431	4919	■	306695	-
36	II	✓	70	3000	SR/100	-	5291	4791	■	3105321	-
Power LED - avec réduction automatique de puissance 220-240 V 50/60 Hz											
70	II	-	70	4000	SR/100	-	10863	9152	■	306684	-
70	II	-	70	3000	SR/100	-	10182	8914	■	3105334	-
36	II	-	70	4000	SR/100	-	5431	4919	■	306685	-
36	II	-	70	3000	SR/100	-	5291	4791	■	3105322	-



KYRO+1-D76 SR/125

IP66 - IK09 - 850 °C

PUISSANCE [W]	CLASSE	ENEC	CRI	KELVIN	OPTIQUE	ANGLE D'OUVERTURE	FLUX NOMINAL [lm]	FLUX REEL [lm]	COULEUR / FINISSAGE	CODE	PRONTO
Power LED 220-240 V 50/60 Hz											
70	II	-	70	4000	SR/125	-	10863	9516	■	306688	-
70	II	-	70	3000	SR/125	-	10182	9268	■	3105335	-
36	II	-	70	4000	SR/125	-	5431	4909	■	306689	-
36	II	-	70	3000	SR/125	-	5291	4781	■	3105323	-
Power LED - gradable DALI 220-240 V 50/60 Hz											
70	II	✓	70	4000	SR/125	-	10863	9516	■	306678	-
70	II	✓	70	3000	SR/125	-	10182	9268	■	3105336	-
36	II	✓	70	4000	SR/125	-	5431	4909	■	306679	-
36	II	✓	70	3000	SR/125	-	5291	4781	■	3105324	-
Power LED - avec réduction automatique de puissance 220-240 V 50/60 Hz											
70	II	-	70	4000	SR/125	-	10863	9516	■	306674	-
70	II	-	70	3000	SR/125	-	10182	9268	■	3105337	-
36	II	-	70	4000	SR/125	-	5431	4909	■	306675	-
36	II	-	70	3000	SR/125	-	5291	4781	■	3105325	-



KYRO+1-D76 SR/150

IP66 - IK09 - 850 °C

PUISSANCE [W]	CLASSE	ENEC	CRI	KELVIN	OPTIQUE	ANGLE D'OUVERTURE	FLUX NOMINAL [lm]	FLUX REEL [lm]	COULEUR / FINISSAGE	CODE	PRONTO
Power LED 220-240 V 50/60 Hz											
70	II	-	70	4000	SR/150	-	10863	9450	■	306690	-
70	II	-	70	3000	SR/150	-	10182	9205	■	3105338	-
36	II	-	70	4000	SR/150	-	5431	4898	■	306691	-
36	II	-	70	3000	SR/150	-	5291	4770	■	3105326	-
Power LED - gradable DALI 220-240 V 50/60 Hz											
70	II	✓	70	4000	SR/150	-	10863	9450	■	306686	-
70	II	✓	70	3000	SR/150	-	10182	9205	■	3105339	-
36	II	✓	70	4000	SR/150	-	5431	4898	■	306687	-
36	II	✓	70	3000	SR/150	-	5291	4770	■	3105327	-
Power LED - avec réduction automatique de puissance 220-240 V 50/60 Hz											
70	II	-	70	4000	SR/150	-	10863	9450	■	306682	-
70	II	-	70	3000	SR/150	-	10182	9205	■	3105340	-
36	II	-	70	4000	SR/150	-	5431	4898	■	306683	-
36	II	-	70	3000	SR/150	-	5291	4770	■	3105328	-



KYRO+2 SR/075

IP66 - IK08 - 850 °C

PUISSANCE [W]	CLASSE	ENEC	CRI	KELVIN	OPTIQUE	ANGLE D'OUVERTURE	FLUX NOMINAL [lm]	FLUX REEL [lm]	COULEUR / FINISSAGE	CODE	PRONTO
Power LED 220-240 V 50/60 Hz											
136	II	-	70	4000	SR/075	-	21726	18877	■	306645	-
136	II	-	70	3000	SR/075	-	20364	18386	■	3105353	-
103	II	-	70	4000	SR/075	-	16294	14299	■	306646	-
103	II	-	70	3000	SR/075	-	15273	13928	■	3105341	-
Power LED - gradable DALI 220-240 V 50/60 Hz											
136	II	✓	70	4000	SR/075	-	21726	18877	■	306643	-
136	II	✓	70	3000	SR/075	-	20364	18386	■	3105354	-
103	II	✓	70	4000	SR/075	-	16294	14299	■	306644	-
103	II	✓	70	3000	SR/075	-	15273	13928	■	3105342	-
Power LED - avec réduction automatique de puissance 220-240 V 50/60 Hz											
136	II	-	70	4000	SR/075	-	21726	18877	■	306641	-
136	II	-	70	3000	SR/075	-	20364	18386	■	3105355	-
103	II	-	70	4000	SR/075	-	16294	14299	■	306642	-
103	II	-	70	3000	SR/075	-	15273	13928	■	3105343	-



KYRO+2 SR/100

IP66 - IK08 - 850 °C

PUISSANCE (W)	CLASSE	ENEC	CRI	KELVIN	OPTIQUE	ANGLE D'OUVERTURE	FLUX NOMINAL (lm)	FLUX RÉEL (lm)	COULEUR / FINISSAGE	CODE	PRONTO
Power LED 220-240 V 50/60 Hz											
136	II	-	70	4000	SR/100	-	21726	19257	■	306625	-
136	II	-	70	3000	SR/100	-	20364	18757	■	3105356	-
103	II	-	70	4000	SR/100	-	16294	14801	■	306626	-
103	II	-	70	3000	SR/100	-	15273	14416	■	3105344	-
Power LED - gradable DALI 220-240 V 50/60 Hz											
136	II	✓	70	4000	SR/100	-	21726	19257	■	306651	-
136	II	✓	70	3000	SR/100	-	20364	18757	■	3105357	-
103	II	✓	70	4000	SR/100	-	16294	14801	■	306652	-
103	II	✓	70	3000	SR/100	-	15273	14416	■	3105345	-
Power LED - avec réduction automatique de puissance 220-240 V 50/60 Hz											
136	II	-	70	4000	SR/100	-	21726	19257	■	306637	-
136	II	-	70	3000	SR/100	-	20364	18757	■	3105358	-
103	II	-	70	4000	SR/100	-	16294	14801	■	306638	-
103	II	-	70	3000	SR/100	-	15273	14416	■	3105346	-



KYRO+2 SR/125

IP66 - IK08 - 850 °C

PUISSANCE (W)	CLASSE	ENEC	CRI	KELVIN	OPTIQUE	ANGLE D'OUVERTURE	FLUX NOMINAL (lm)	FLUX RÉEL (lm)	COULEUR / FINISSAGE	CODE	PRONTO
Power LED 220-240 V 50/60 Hz											
136	II	-	70	4000	SR/125	-	21726	18508	■	306617	-
136	II	-	70	3000	SR/125	-	20364	18027	■	3105359	-
103	II	-	70	4000	SR/125	-	16294	14178	■	306618	-
103	II	-	70	3000	SR/125	-	15273	13810	■	3105347	-
Power LED - gradable DALI 220-240 V 50/60 Hz											
136	II	✓	70	4000	SR/125	-	21726	18508	■	306647	-
136	II	✓	70	3000	SR/125	-	20364	18027	■	3105360	-
103	II	✓	70	4000	SR/125	-	16294	14178	■	306648	-
103	II	✓	70	3000	SR/125	-	15273	13810	■	3105348	-
Power LED - avec réduction automatique de puissance 220-240 V 50/60 Hz											
136	II	-	70	4000	SR/125	-	21726	18508	■	306629	-
136	II	-	70	3000	SR/125	-	20364	18027	■	3105361	-
103	II	-	70	4000	SR/125	-	16294	14178	■	306630	-
103	II	-	70	3000	SR/125	-	15273	13810	■	3105349	-



KYRO+2 SR/150

IP66 - IK08 - 850 °C

PUISSANCE (W)	CLASSE	ENEC	CRI	KELVIN	OPTIQUE	ANGLE D'OUVERTURE	FLUX NOMINAL (lm)	FLUX RÉEL (lm)	COULEUR / FINISSAGE	CODE	PRONTO
Power LED 220-240 V 50/60 Hz											
136	II	-	70	4000	SR/150	-	21726	18486	■	306621	-
136	II	-	70	3000	SR/150	-	20364	18006	■	3105362	-
103	II	-	70	4000	SR/150	-	16294	14035	■	306622	-
103	II	-	70	3000	SR/150	-	15273	13670	■	3105350	-
Power LED - gradable DALI 220-240 V 50/60 Hz											
136	II	✓	70	4000	SR/150	-	21726	18486	■	306649	-
136	II	✓	70	3000	SR/150	-	20364	18006	■	3105363	-
103	II	✓	70	4000	SR/150	-	16294	14035	■	306650	-
103	II	✓	70	3000	SR/150	-	15273	13670	■	3105351	-
Power LED - avec réduction automatique de puissance 220-240 V 50/60 Hz											
136	II	-	70	4000	SR/150	-	21726	18486	■	306633	-
136	II	-	70	3000	SR/150	-	20364	18006	■	3105406	-
103	II	-	70	4000	SR/150	-	16294	14035	■	306634	-
103	II	-	70	3000	SR/150	-	15273	13670	■	3105352	-



Accessoires

DESCRIPTION	COULEUR	CODE	PRONTO
KYRO+ Kit de 10 pièces en caoutchouc pour presse-étoupe prévues pour 2 câbles unipolaires de Ø 8 mm		14077820	-



14077820

KYRO+ SOLUTION / KYRO+1

Support à paroi L = 310 mm (KYRO+1) , en acier peint gris painted par poudre polyester après phosphochromage+ cataphorèse	■	14077596	-
---	---	-----------------	---

KYRO+ SOLUTION / KYRO+2

Support à paroi 370 mm (KYRO+2), en acier peint en gris par poudre polyester après phosphochromage+ cataphorèse	■	14077696	-
---	---	-----------------	---



Ensemble (support mural)

1A+1D = 2 codes

	COMPOSANTS
A	projecteur Square
D	support mural

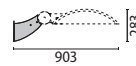

KYRO+ 1
14077596

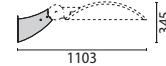

KYRO+ 2
14077696

THEOS GLASS



Tank Storage Standic B.V. - Dordrecht - Nederland

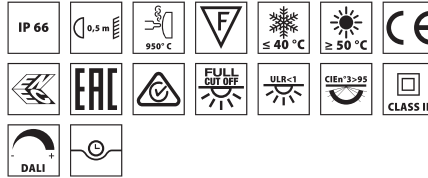

Scannez le QR-code pour recevoir les informations les plus récentes

■ AN-96 / Anthracite métallisé / Poudrée

Série d'appareils routiers LED, en deux versions, composés de :

- Corps en aluminium moulé sous pression peint par poudre polyester après traitement de conversion chimique de la surface ISO 9227/12944 - ISO 9223 (C5)
- Anneau de fermeture en aluminium moulé sous pression peint avec des poudres polyester après traitement de conversion chimique superficielle et fixé au corps avec une charnière imperdable
- Fixation sur mât en aluminium moulé sous pression peint, pour mâts Ø 60 / 76 mm
- Groupe optique se composant de lentilles en technopolymère de transmittance élevée de la lumière
- Système "SECURE LIGHT DISTRIBUTION" qui garantit l'uniformité de la distribution lumineuse notamment en cas de perte d'efficacité de quelques LED
- Joint en silicone anti-âge à haute capacité d'élasticité
- Diffuseur en verre plat extra clair trempé securit
- Coupe-circuit automatique qui, à l'ouverture de l'appareil, interrompt l'alimentation électrique
- Driver intégré
- Équipé d'un dispositif supplémentaire de protection contre les surtensions de réseau jusqu'à 10 kV (CM/DM)
- Vis de fixation en acier inoxydable
- Fourni avec 1 mètre de câble H07RN-F 2x1.5 mm² ou H07RN-F 4x1.5 mm² pour les versions à intensité variable, permettant un raccordement au réseau sans ouvrir le corps d'éclairage
- Optiques disponibles: SR/075 pour les routes étroites ayant un rapport L/H (largeur de route/ hauteur de poteau) jusqu'à 0,75 ; SR/100 pour les routes à deux voies et ayant un rapport L/H égal à 1 ; SR/125 pour les routes larges ayant un rapport L/H égal à 1,25 ; SR/150 pour les routes larges ayant un rapport L/H égal à 1,5
- Conforme aux normes UNI 10819 et à l'Arrêté du 27.12.2018 sur la pollution lumineuse
- Les versions NEMA sont fournies avec NEMA SOCKET raccordé sur un driver à intensité variable DALI et avec un bouchon court-circuité étanche permettant un fonctionnement en on-off de l'appareil. Il s'agit donc de versions prévues pour le montage des solutions SMART compatibles
- Les versions ZHAGA sont fournies avec un ZHAGA SOCKET positionné sur la partie supérieure de l'appareil (position UP) et avec un driver D4i. Elles sont prévues pour recevoir des solutions "Radio Frequency node", des crépusculaires et d'autres détecteurs compatibles
- Sur demande, il est possible de fournir des appareils avec un ZHAGA SOCKET positionné sur la partie inférieure de l'appareil (position DOWN) ou mixte (position UP + position DOWN) pour raccorder des détecteurs de présence et/ou de déplacement ou encore des solutions combinées
- Consultez notre service des ventes pour d'autres températures de couleur (CCT) et indice de rendu chromatiques (IRC)
- Contactez l'entreprise pour la version avec prise NEMA à 7 broches pour branchement avec système de téléconduite externe
- Option CLO (Constant light output) disponible. Consulter notre service des ventes
- Design by SILVIA PAOLA PENNACCHIO

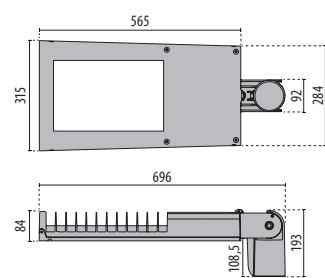
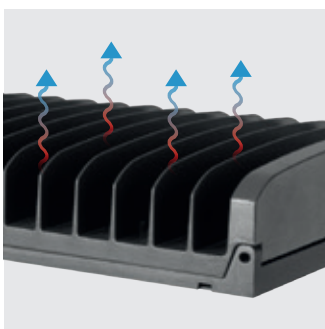

THEOS GLASS

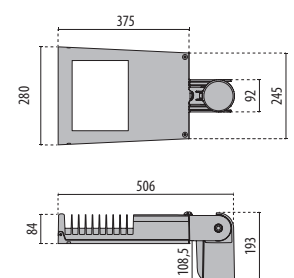

THEOS GLASS MINI

Identification et classement des optiques

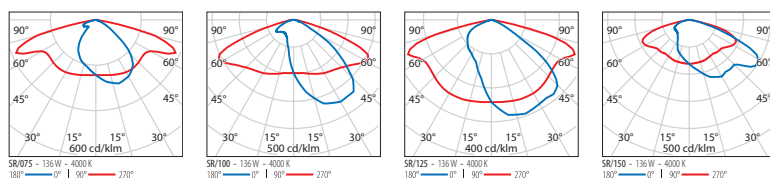

THEOS GLASS SR/075

IP66 - IK08 - 960 °C

PUISSANCE [W]	CLASSE	ENEC	CRI	KELVIN	OPTIQUE	ANGLE D'OUVERTURE	FLUX NOMINAL [lm]	FLUX RÉEL [lm]	COULEUR / FINISSAGE	CODE	PRONTO
Power LED 220-240 V 50/60 Hz											
136	II	✓	70	4000	SR/075	-	21726	19180	■	306443	-
136	II	✓	70	3000	SR/075	-	20364	18568	■	3105159	-
104	II	✓	70	4000	SR/075	-	16294	14488	■	306430	-
104	II	✓	70	3000	SR/075	-	15273	14026	■	3105147	-
Power LED - gradable DALI 220-240 V 50/60 Hz											
136	II	✓	70	4000	SR/075	-	21726	19180	■	306442	-
136	II	✓	70	3000	SR/075	-	20364	18568	■	3105160	-
104	II	✓	70	4000	SR/075	-	16294	14488	■	306435	-
104	II	✓	70	3000	SR/075	-	15273	14026	■	3105148	-
Power LED - avec réduction automatique de puissance 220-240 V 50/60 Hz											
136	II	✓	70	4000	SR/075	-	21726	19180	■	306434	-
136	II	✓	70	3000	SR/075	-	20364	18568	■	3105161	-
104	II	✓	70	4000	SR/075	-	16294	14488	■	306438	-
104	II	✓	70	3000	SR/075	-	15273	14026	■	3105149	-



THEOS GLASS SR/100

IP66 - IK08 - 960 °C

PUISSANCE [W]	CLASSE	ENEC	CRI	KELVIN	OPTIQUE	ANGLE D'OUVERTURE	FLUX NOMINAL [lm]	FLUX RÉEL [lm]	COULEUR / FINISSAGE	CODE	PRONTO
Power LED 220-240 V 50/60 Hz											
136	II	✓	70	4000	SR/100	-	21726	19920	■	306460	-
136	II	✓	70	3000	SR/100	-	20364	19284	■	3105162	-
104	II	✓	70	4000	SR/100	-	16294	15002	■	306461	-
104	II	✓	70	3000	SR/100	-	15273	14523	■	3105150	-
Power LED - gradable DALI 220-240 V 50/60 Hz											
136	II	✓	70	4000	SR/100	-	21726	19920	■	306486	-
136	II	✓	70	3000	SR/100	-	20364	19284	■	3105163	-
104	II	✓	70	4000	SR/100	-	16294	15002	■	306487	-
104	II	✓	70	3000	SR/100	-	15273	14523	■	3105151	-
Power LED - avec réduction automatique de puissance 220-240 V 50/60 Hz											
136	II	✓	70	4000	SR/100	-	21726	19920	■	306472	-
136	II	✓	70	3000	SR/100	-	20364	19284	■	3105164	-
104	II	✓	70	4000	SR/100	-	16294	15002	■	306473	-
104	II	✓	70	3000	SR/100	-	15273	14523	■	3105152	-

THEOS GLASS SR/100 NEMA

IP66 - IK08 - 960 °C

PUISSANCE [W]	CLASSE	ENEC	CRI	KELVIN	OPTIQUE	ANGLE D'OUVERTURE	FLUX NOMINAL [lm]	FLUX RÉEL [lm]	COULEUR / FINISSAGE	CODE	PRONTO
Power LED - gradable DALI NEMA socket - 220-240 V 50/60 Hz											
136	II	-	70	4000	SR/100	-	21726	19920	■	3111937	-
136	II	-	70	3000	SR/100	-	20364	19284	■	3112211	-
102.4	II	-	70	4000	SR/100	-	16294	15002	■	3112201	-
102.4	II	-	70	3000	SR/100	-	15273	14523	■	3112210	-

THEOS GLASS SR/100 ZHAGA

IP66 - IK08 - 960 °C

PUISSANCE [W]	CLASSE	ENEC	CRI	KELVIN	OPTIQUE	ANGLE D'OUVERTURE	FLUX NOMINAL [lm]	FLUX RÉEL [lm]	COULEUR / FINISSAGE	CODE	PRONTO
Power LED - dimmable D4i avec ZHAGA socket UP - 220-240 V 50/60 Hz											
136	II	-	70	4000	SR/100	-	20364	19919	■	3112849	-
136	II	-	70	3000	SR/100	-	20364	19284	■	3112848	-
104	II	-	70	4000	SR/100	-	15273	15001	■	3112847	-
104	II	-	70	3000	SR/100	-	15273	14523	■	3112846	-



THEOS GLASS SR/125

IP66 - IK08 - 960 °C

PUISSANCE [W]	CLASSE	ENEC	CRI	KELVIN	OPTIQUE	ANGLE D'OUVERTURE	FLUX NOMINAL [lm]	FLUX RÉEL [lm]	COULEUR / FINISSAGE	CODE	PRONTO
Power LED 220-240 V 50/60 Hz											
136	II	✓	70	4000	SR/125	-	21726	18971	■	306452	-
136	II	✓	70	3000	SR/125	-	20364	18366	■	3105165	-
104	II	✓	70	4000	SR/125	-	16294	14317	■	306453	-
104	II	✓	70	3000	SR/125	-	15273	13860	■	3105153	-
Power LED - gradable DALI 220-240 V 50/60 Hz											
136	II	✓	70	4000	SR/125	-	21726	18971	■	306482	-
136	II	✓	70	3000	SR/125	-	20364	18366	■	3105166	-
104	II	✓	70	4000	SR/125	-	16294	14317	■	306483	-
104	II	✓	70	3000	SR/125	-	15273	13860	■	3105154	-
Power LED - avec réduction automatique de puissance 220-240 V 50/60 Hz											
136	II	✓	70	4000	SR/125	-	21726	18971	■	306464	-
136	II	✓	70	3000	SR/125	-	20364	18366	■	3105167	-
104	II	✓	70	4000	SR/125	-	16294	14317	■	306465	-
104	II	✓	70	3000	SR/125	-	15273	13860	■	3105155	-



THEOS GLASS SR/150

IP66 - IK08 - 960 °C

PUISSANCE [W]	CLASSE	ENEC	CRI	KELVIN	OPTIQUE	ANGLE D'OUVERTURE	FLUX NOMINAL [lm]	FLUX RÉEL [lm]	COULEUR / FINISSAGE	CODE	PRONTO
Power LED 220-240 V 50/60 Hz											
136	II	✓	70	4000	SR/150	-	21726	18791	■	306456	-
136	II	✓	70	3000	SR/150	-	20364	18192	■	3105168	-
104	II	✓	70	4000	SR/150	-	16294	14034	■	306457	-
104	II	✓	70	3000	SR/150	-	15273	13586	■	3105156	-
Power LED - gradable DALI 220-240 V 50/60 Hz											
136	II	✓	70	4000	SR/150	-	21726	18791	■	306484	-
136	II	✓	70	3000	SR/150	-	20364	18192	■	3105169	-
104	II	✓	70	4000	SR/150	-	16294	14034	■	306485	-
104	II	✓	70	3000	SR/150	-	15273	13586	■	3105157	-
Power LED - avec réduction automatique de puissance 220-240 V 50/60 Hz											
136	II	✓	70	4000	SR/150	-	21726	18791	■	306468	-
136	II	✓	70	3000	SR/150	-	20364	18192	■	3105170	-
104	II	✓	70	4000	SR/150	-	16294	14034	■	306469	-
104	II	✓	70	3000	SR/150	-	15273	13586	■	3105158	-



THEOS GLASS MINI SR/075

IP66 - IK08 - 960 °C



PUISSANCE (W)	CLASSE	ENEC	CRI	KELVIN	OPTIQUE	ANGLE D'OUVERTURE	FLUX NOMINAL (lm)	FLUX RÉEL (lm)	COULEUR / FINISSAGE	CODE	PRONTO
Power LED 220-240 V 50/60 Hz											
71	II	✓	70	4000	SR/075	-	10863	9635	■	306428	-
71	II	✓	70	3000	SR/075	-	10182	9328	■	3105216	-
58	II	✓	70	4000	SR/075	-	9021	8065	■	3101903	-
58	II	✓	70	3000	SR/075	-	8758	7808	■	3105206	-
46	II	✓	70	4000	SR/075	-	7155	6547	■	3101891	-
46	II	✓	70	3000	SR/075	-	7044	6338	■	3105194	-
35	II	✓	70	4000	SR/075	-	5431	4862	■	306429	-
35	II	✓	70	3000	SR/075	-	5091	4707	■	3105183	-
19	II	✓	70	4000	SR/075	-	2940	2719	■	306454	-
19	II	✓	70	3000	SR/075	-	2806	2633	■	3105171	-
Power LED - gradable DALI 220-240 V 50/60 Hz											
71	II	✓	70	4000	SR/075	-	10863	9635	■	306448	-
71	II	✓	70	3000	SR/075	-	10182	9328	■	3105217	-
58	II	✓	70	4000	SR/075	-	9021	8065	■	3101911	-
58	II	✓	70	3000	SR/075	-	8758	7808	■	3105207	-
46	II	✓	70	4000	SR/075	-	7155	6547	■	3101899	-
46	II	✓	70	3000	SR/075	-	7044	6338	■	3105195	-
35	II	✓	70	4000	SR/075	-	5431	4862	■	306449	-
35	II	✓	70	3000	SR/075	-	5091	4707	■	3105184	-
19	II	✓	70	4000	SR/075	-	2940	2719	■	306462	-
19	II	✓	70	3000	SR/075	-	2806	2633	■	3105172	-
Power LED - avec réduction automatique de puissance 220-240 V 50/60 Hz											
71	II	✓	70	4000	SR/075	-	10863	9635	■	306436	-
71	II	✓	70	3000	SR/075	-	10182	9328	■	3105218	-
58	II	✓	70	4000	SR/075	-	9021	8065	■	3101907	-
58	II	✓	70	3000	SR/075	-	8758	7808	■	3105208	-
46	II	✓	70	4000	SR/075	-	7155	6547	■	3101895	-
46	II	✓	70	3000	SR/075	-	7044	6338	■	3105196	-
35	II	✓	70	4000	SR/075	-	5431	4862	■	306437	-
35	II	✓	70	3000	SR/075	-	5091	4707	■	3105185	-
19	II	✓	70	4000	SR/075	-	2940	2719	■	306458	-
19	II	✓	70	3000	SR/075	-	2806	2633	■	3105173	-

THEOS GLASS MINI SR/100

IP66 - IK08 - 960 °C

PUISSANCE [W]	CLASSE	ENEC	CRI	KELVIN	OPTIQUE	ANGLE D'OUVERTURE	FLUX NOMINAL [lm]	FLUX RÉEL [lm]	COULEUR / FINISSAGE	CODE	PRONTO
---------------	--------	------	-----	--------	---------	-------------------	-------------------	----------------	---------------------	------	--------

Power LED 220-240 V 50/60 Hz

71	II	✓	70	4000	SR/100	-	10863	9595	■	306432	-
71	II	✓	70	3000	SR/100	-	10182	8490	■	3102749	-
58	II	✓	70	4000	SR/100	-	9021	8291	■	3101904	-
58	II	✓	70	3000	SR/100	-	8758	7336	■	3102750	-
46	II	✓	70	4000	SR/100	-	7155	6579	■	3101892	-
46	II	✓	70	3000	SR/100	-	7044	6369	■	3105197	-
35	II	✓	70	4000	SR/100	-	5431	5064	■	306433	-
35	II	✓	70	3000	SR/100	-	5091	4903	■	3105186	-
19	II	✓	70	4000	SR/100	-	2940	2671	■	306455	-
19	II	✓	70	3000	SR/100	-	2806	2586	■	3105174	-

Power LED - gradable DALI 220-240 V 50/60 Hz

71	II	✓	70	4000	SR/100	-	10863	9595	■	306450	-
71	II	✓	70	3000	SR/100	-	10182	8490	■	3105219	-
58	II	✓	70	4000	SR/100	-	9021	8291	■	3101912	-
58	II	✓	70	3000	SR/100	-	8758	7336	■	3105209	-
46	II	✓	70	4000	SR/100	-	7155	6579	■	3101900	-
46	II	✓	70	3000	SR/100	-	7044	6369	■	3105198	-
35	II	✓	70	4000	SR/100	-	5431	5064	■	306451	-
35	II	✓	70	3000	SR/100	-	5091	4903	■	3105187	-
19	II	✓	70	4000	SR/100	-	2940	2671	■	306463	-
19	II	✓	70	3000	SR/100	-	2806	2586	■	3105175	-

Power LED - avec réduction automatique de puissance 220-240 V 50/60 Hz

71	II	✓	70	4000	SR/100	-	10863	9595	■	306440	-
71	II	✓	70	3000	SR/100	-	10182	8490	■	3105220	-
58	II	✓	70	4000	SR/100	-	9021	8291	■	3101908	-
58	II	✓	70	3000	SR/100	-	9021	7336	■	3105210	-
46	II	✓	70	4000	SR/100	-	7155	6579	■	3101896	-
46	II	✓	70	3000	SR/100	-	7044	6369	■	3105199	-
35	II	✓	70	4000	SR/100	-	5431	5064	■	306441	-
35	II	✓	70	3000	SR/100	-	5091	4903	■	3105188	-
19	II	✓	70	4000	SR/100	-	2940	2671	■	306459	-
19	II	✓	70	3000	SR/100	-	2806	2586	■	3105176	-



THEOS GLASS MINI SR/100 NEMA

IP66 - IK08 - 960 °C

PUISSANCE [W]	CLASSE	ENEC	CRI	KELVIN	OPTIQUE	ANGLE D'OUVERTURE	FLUX NOMINAL [lm]	FLUX RÉEL [lm]	COULEUR / FINISSAGE	CODE	PRONTO
---------------	--------	------	-----	--------	---------	-------------------	-------------------	----------------	---------------------	------	--------

Power LED - gradable DALI NEMA socket - 220-240 V 50/60 Hz

67	II	-	70	4000	SR/100	-	10863	9595	■	3108905	-
62	II	-	70	3000	SR/100	-	10182	8490	■	3112209	-
58	II	-	70	4000	SR/100	-	9021	8291	■	3112203	-
58	II	-	70	3000	SR/100	-	8758	7336	■	3112208	-
44	II	-	70	4000	SR/100	-	7155	6579	■	3108904	-
44	II	-	70	3000	SR/100	-	7044	6369	■	3112207	-
34	II	-	70	4000	SR/100	-	5431	5064	■	3108903	-
34	II	-	70	3000	SR/100	-	5091	4903	■	3112206	-
17	II	-	70	4000	SR/100	-	2940	2671	■	3112202	-
17	II	-	70	3000	SR/100	-	2806	2586	■	3112205	-



THEOS GLASS MINI SR/100 ZHAGA

IP66 - IK08 - 960 °C

PUISSANCE [W]	CLASSE	ENEC	CRI	KELVIN	OPTIQUE	ANGLE D'OUVERTURE	FLUX NOMINAL [lm]	FLUX REEL [lm]	COULEUR / FINISSAGE	CODE	PRONTO
Power LED - dimmable D4i avec ZHAGA socket UP - 220-240 V 50/60 Hz											
62	II	-	70	4000	SR/100	-	10182	9595	■	3112859	-
62	II	-	70	3000	SR/100	-	10182	8490	■	3112858	-
58	II	-	70	4000	SR/100	-	8758	8291	■	3112857	-
58	II	-	70	3000	SR/100	-	8758	7336	■	3112856	-
44	II	-	70	4000	SR/100	-	7044	6579	■	3112855	-
44	II	-	70	3000	SR/100	-	7044	6369	■	3112854	-
34	II	-	70	4000	SR/100	-	5091	5064	■	3112853	-
34	II	-	70	3000	SR/100	-	5091	4903	■	3112852	-
17	II	-	70	4000	SR/100	-	2806	2671	■	3112851	-
17	II	-	70	3000	SR/100	-	2806	2586	■	3112850	-



THEOS GLASS MINI SR/125

IP66 - IK08 - 960 °C

PUISSANCE [W]	CLASSE	ENEC	CRI	KELVIN	OPTIQUE	ANGLE D'OUVERTURE	FLUX NOMINAL [lm]	FLUX REEL [lm]	COULEUR / FINISSAGE	CODE	PRONTO
Power LED 220-240 V 50/60 Hz											
71	II	✓	70	4000	SR/125	-	10863	9456	■	306444	-
71	II	✓	70	3000	SR/125	-	10182	9155	■	3105221	-
58	II	✓	70	4000	SR/125	-	9021	8030	■	3101905	-
58	II	✓	70	3000	SR/125	-	8758	7774	■	3105211	-
46	II	✓	70	4000	SR/125	-	7155	6519	■	3101893	-
46	II	✓	70	3000	SR/125	-	7044	6311	■	3105200	-
35	II	✓	70	4000	SR/125	-	5431	4831	■	306445	-
35	II	✓	70	3000	SR/125	-	5091	4677	■	3105189	-
19	II	✓	70	4000	SR/125	-	2940	2708	■	306466	-
19	II	✓	70	3000	SR/125	-	2806	2622	■	3105177	-
Power LED - gradable DALI 220-240 V 50/60 Hz											
71	II	✓	70	4000	SR/125	-	10863	9456	■	306431	-
71	II	✓	70	3000	SR/125	-	10182	9155	■	3105222	-
58	II	✓	70	4000	SR/125	-	9021	8030	■	3101913	-
58	II	✓	70	3000	SR/125	-	8758	7774	■	3105212	-
46	II	✓	70	4000	SR/125	-	7155	6519	■	3101901	-
46	II	✓	70	3000	SR/125	-	7044	6311	■	3105201	-
35	II	✓	70	4000	SR/125	-	5431	4831	■	306476	-
35	II	✓	70	3000	SR/125	-	5091	4677	■	3105190	-
19	II	✓	70	4000	SR/125	-	2940	2708	■	306474	-
19	II	✓	70	3000	SR/125	-	2806	2622	■	3105178	-
Power LED - avec réduction automatique de puissance 220-240 V 50/60 Hz											
71	II	✓	70	4000	SR/125	-	10863	9456	■	306480	-
71	II	✓	70	3000	SR/125	-	10182	9155	■	3105223	-
58	II	✓	70	4000	SR/125	-	9021	8030	■	3101909	-
58	II	✓	70	3000	SR/125	-	8758	7774	■	3105213	-
46	II	✓	70	4000	SR/125	-	7155	6519	■	3101897	-
46	II	✓	70	3000	SR/125	-	7044	6311	■	3105202	-
35	II	✓	70	4000	SR/125	-	5431	4831	■	306477	-
35	II	✓	70	3000	SR/125	-	5091	4677	■	3105191	-
19	II	✓	70	4000	SR/125	-	2940	2708	■	306470	-
19	II	✓	70	3000	SR/125	-	2806	2622	■	3105179	-



THEOS GLASS MINI SR/150

IP66 - IK08 - 960 °C



PUISSANCE (W)	CLASSE	ENEC	CRI	KELVIN	OPTIQUE	ANGLE D'OUVERTURE	FLUX NOMINAL (lm)	FLUX RÉEL (lm)	COULEUR / FINISSAGE	CODE	PRONTO
Power LED 220-240 V 50/60 Hz											
71	II	✓	70	4000	SR/150	-	10863	9143	■	306446	-
71	II	✓	70	3000	SR/150	-	10182	8852	■	3105224	-
58	II	✓	70	4000	SR/150	-	9021	7837	■	3101906	-
58	II	✓	70	3000	SR/150	-	8758	6966	■	3102751	-
46	II	✓	70	4000	SR/150	-	7155	6391	■	3101894	-
46	II	✓	70	3000	SR/150	-	7044	6187	■	3105203	-
35	II	✓	70	4000	SR/150	-	5431	4732	■	306447	-
35	II	✓	70	3000	SR/150	-	5091	4581	■	3105192	-
19	II	✓	70	4000	SR/150	-	2940	2656	■	306467	-
19	II	✓	70	3000	SR/150	-	2806	2570	■	3105180	-
Power LED - gradable DALI 220-240 V 50/60 Hz											
71	II	✓	70	4000	SR/150	-	10863	9143	■	306439	-
71	II	✓	70	3000	SR/150	-	10182	8852	■	3105225	-
58	II	✓	70	4000	SR/150	-	9021	7837	■	3101914	-
58	II	✓	70	3000	SR/150	-	8758	6966	■	3105214	-
46	II	✓	70	4000	SR/150	-	7155	6391	■	3101902	-
46	II	✓	70	3000	SR/150	-	7044	6187	■	3105204	-
35	II	✓	70	4000	SR/150	-	5431	4732	■	306478	-
35	II	✓	70	3000	SR/150	-	5091	4581	■	3105193	-
19	II	✓	70	4000	SR/150	-	2940	2656	■	306475	-
19	II	✓	70	3000	SR/150	-	2806	2570	■	3105181	-
Power LED - avec réduction automatique de puissance 220-240 V 50/60 Hz											
71	II	✓	70	4000	SR/150	-	10863	9143	■	306481	-
71	II	✓	70	3000	SR/150	-	10182	8852	■	3105226	-
58	II	✓	70	4000	SR/150	-	9021	7837	■	3101910	-
58	II	✓	70	3000	SR/150	-	8758	6966	■	3105215	-
46	II	✓	70	4000	SR/150	-	7155	6391	■	3101898	-
46	II	✓	70	3000	SR/150	-	7044	6187	■	3105205	-
35	II	✓	70	4000	SR/150	-	5431	4732	■	306479	-
35	II	✓	70	3000	SR/150	-	5091	4581	■	3105241	-
19	II	✓	70	4000	SR/150	-	2940	2656	■	306471	-
19	II	✓	70	3000	SR/150	-	2806	2570	■	3105182	-

Accessoires

DESCRIPTION	COULEUR	CODE	PRONTO
THEOS GLASS			
Patère murale THEOS	■	14174796	-
Support en acier peint par cathodèse + poudre polyester pour installation murale ou en angle	■	14077796	-

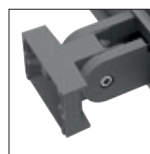

14174796



14077796

THEOS LUM GLASS



■ AN-96 / Anthracite métallisé / Mat

Scannez le QR-code pour recevoir les informations les plus récentes

Luminaire routier à LED à installer en suspension au dessus de la route, se composant de :

- Corps en aluminium moulé sous pression peint par poudre polyester après traitement de conversion chimique de la surface ISO 9227/12944 - ISO 9223 (C5)
- Cadre de fermeture en aluminium moulé sous pression peint par poudres polyester après traitement de conversion chimique de la surface
- Groupe optique se composant de lentilles en technopolymère de transmittance élevée de la lumière
- Système "SECURE LIGHT DISTRIBUTION" qui garantit l'uniformité de la distribution lumineuse notamment en cas de perte d'efficacité de quelques LED
- Joint en silicone anti-âge à haute capacité d'élasticité
- Diffuseur en verre plat extra clair trempé sécurisé
- Equipé d'un dispositif supplémentaire de protection contre les surtensions de réseau jusqu'à 10 kV (DM) et contre les charges électrostatiques (ESD)
- Boîtier externe de connexion électrique en technopolymère pour câbles de Ø7 - Ø17 mm. Celui-ci est prémonté sur l'appareil avec 0.5 mètres de câble de type H07RN-F
- Vis de fixation en acier inoxydable
- Fixation pour câble en tôle d'acier, à haute épaisseur, galvanisée
- Grâce à sa forme particulière, la fixation à câble permet de faciliter l'installation et d'assurer un serrage solide à l'aide des robustes pinces métalliques
- Le support de l'appareil permet d'effectuer un double réglage afin d'optimiser l'émission lumineuse sur la voie publique : un réglage angulaire qui permet la rotation du luminaire régler l'horizontalité quand le câble n'est pas perpendiculaire à la voie, et un réglage transversal qui permet quand le câble n'est pas parallèle au sol
- Conforme aux normes UNI 10819 et à l'Arrêté du 27.12.2018 sur la pollution lumineuse
- Consultez notre service des ventes pour d'autres températures de couleur (CCT) et indice de rendu chromatiques (IRC)
- Option CLO (Constant light output) disponible. Consulter notre service des ventes
- Design by SILVIA PAOLA PENNACCHIO

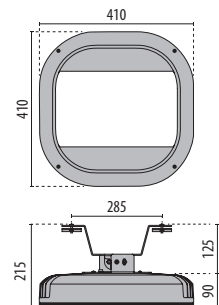

Identification et classement des optiques

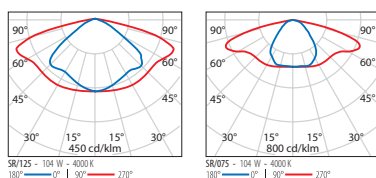

THEOS LUM GLASS SR/075

IP66 - IK09 - 960 °C

PUISSANCE [W] CLASSE ENEC CRI KELVIN OPTIQUE ANGLE D'OUVERTURE FLUX NOMINAL [lm] FLUX RÉEL [lm] COULEUR / FINISSAGE CODE PRONTO

Power LED 220-240 V 50/60 Hz

104	II	-	70	4000	SR/075	-	14650	14515	■	3113471	-
104	II	-	70	3000	SR/075	-	14120	14055	■	3113472	-
90	II	-	70	4000	SR/075	-	13090	12689	■	3113459	-
90	II	-	70	3000	SR/075	-	12630	12284	■	3113460	-
70	II	-	70	4000	SR/075	-	10700	9654	■	3113447	-
70	II	-	70	3000	SR/075	-	10300	9348	■	3113448	-
52	II	-	70	4000	SR/075	-	7980	7244	■	3113435	-
52	II	-	70	3000	SR/075	-	7700	7012	■	3113436	-
35	II	-	70	4000	SR/075	-	5431	4870	■	3113423	-
35	II	-	70	3000	SR/075	-	5091	4712	■	3113424	-

Power LED - gradable DALI 220-240 V 50/60 Hz

104	II	-	70	4000	SR/075	-	14650	14515	■	3113475	-
104	II	-	70	3000	SR/075	-	14120	14055	■	3113476	-
90	II	-	70	4000	SR/075	-	13090	12689	■	3113463	-
90	II	-	70	3000	SR/075	-	12630	12284	■	3113464	-
70	II	-	70	4000	SR/075	-	10700	9654	■	3113451	-
70	II	-	70	3000	SR/075	-	10300	9348	■	3113452	-
52	II	-	70	4000	SR/075	-	7980	7244	■	3113439	-
52	II	-	70	3000	SR/075	-	7700	7012	■	3113440	-
35	II	-	70	4000	SR/075	-	5431	4870	■	3113427	-
35	II	-	70	3000	SR/075	-	5091	4712	■	3113428	-

Power LED - avec réduction automatique de puissance 220-240 V 50/60 Hz

104	II	-	70	4000	SR/075	-	14650	14515	■	3113479	-
104	II	-	70	3000	SR/075	-	14120	14055	■	3113480	-
90	II	-	70	4000	SR/075	-	13090	12689	■	3113467	-
90	II	-	70	3000	SR/075	-	12630	12284	■	3113468	-
70	II	-	70	4000	SR/075	-	10700	9654	■	3113455	-
70	II	-	70	3000	SR/075	-	10300	9348	■	3113456	-
52	II	-	70	4000	SR/075	-	7980	7244	■	3113443	-
52	II	-	70	3000	SR/075	-	7700	7012	■	3113444	-
35	II	-	70	4000	SR/075	-	5431	4870	■	3113431	-
35	II	-	70	3000	SR/075	-	5091	4712	■	3113432	-



THEOS LUM GLASS SR/125

IP66 - IK09 - 960 °C



PUISSANCE (W)	CLASSE	ENEC	CRI	KELVIN	OPTIQUE	ANGLE D'OUVERTURE	FLOUX NOMINAL (lm)	FLOUX RÉEL (lm)	COULEUR / FINISSAGE	CODE	PRONTO
Power LED 220-240 V 50/60 Hz											
104	II	-	70	4000	SR/125	-	14650	14346	■	3113473	-
104	II	-	70	3000	SR/125	-	14120	13888	■	3113474	-
90	II	-	70	4000	SR/125	-	13090	12538	■	3113461	-
90	II	-	70	3000	SR/125	-	12630	12138	■	3113462	-
70	II	-	70	4000	SR/125	-	10700	9540	■	3113449	-
70	II	-	70	3000	SR/125	-	10300	9236	■	3113450	-
52	II	-	70	4000	SR/125	-	7980	7160	■	3113437	-
52	II	-	70	3000	SR/125	-	7728	6930	■	3113438	-
35	II	-	70	4000	SR/125	-	5431	4840	■	3113425	-
35	II	-	70	3000	SR/125	-	5091	4687	■	3113426	-
Power LED - gradable DALI 220-240 V 50/60 Hz											
104	II	-	70	4000	SR/125	-	14650	14346	■	3113477	-
104	II	-	70	3000	SR/125	-	14120	13888	■	3113478	-
90	II	-	70	4000	SR/125	-	13090	12538	■	3113465	-
90	II	-	70	3000	SR/125	-	12630	12138	■	3113466	-
70	II	-	70	4000	SR/125	-	10700	9540	■	3113453	-
70	II	-	70	3000	SR/125	-	10300	9236	■	3113454	-
52	II	-	70	4000	SR/125	-	7980	7160	■	3113441	-
52	II	-	70	3000	SR/125	-	7728	6930	■	3113442	-
35	II	-	70	4000	SR/125	-	5431	4840	■	3113429	-
35	II	-	70	3000	SR/125	-	5091	4687	■	3113430	-
Power LED - avec réduction automatique de puissance 220-240 V 50/60 Hz											
104	II	-	70	4000	SR/125	-	14650	14346	■	3113481	-
104	II	-	70	3000	SR/125	-	14120	13888	■	3113482	-
90	II	-	70	4000	SR/125	-	13100	12538	■	3113469	-
90	II	-	70	3000	SR/125	-	12630	12138	■	3113470	-
70	II	-	70	4000	SR/125	-	10700	9540	■	3113457	-
70	II	-	70	3000	SR/125	-	10300	9236	■	3113458	-
52	II	-	70	4000	SR/125	-	7980	7160	■	3113445	-
52	II	-	70	3000	SR/125	-	7728	6930	■	3113446	-
35	II	-	70	4000	SR/125	-	5431	4840	■	3113433	-
35	II	-	70	3000	SR/125	-	5091	4687	■	3113434	-

PERFORMANCE
iN LIGHTING

powered by
GEWISS

PERFORMANCE iN LIGHTING S.p.A.

Viale del Lavoro 9/11
37030 Colognola ai Colli (VR) - Italy
T +39 (0) 45 61 59 211
F +39 (0) 45 61 59 393

www.performanceinlighting.com

PERFORMANCE iN LIGHTING FRANCE S.A.S.

PA de la Couronne des Prés
107 avenue des Patis
78680 Epône - France
T. +33 1 30 90 53 60
info.fr@pil.lighting

PERFORMANCE iN LIGHTING BE

Belgique / België & Luxembourg
Chaussée de Haecht, 1880
Haachtsesteenweg, 1880
1130 Bruxelles / Brussel - Belgium
T. + 32 2 705 51 51
info.be@pil.lighting